

Darla



28.08.2023 - bis auf Widerruf

Darla

KERNBUCHHE MASSIV
NATURBELASSEN GEÖLT

EICHE MASSIV
NATURBELASSEN GEÖLT
BIANCO GEÖLT



gültig ab 28.08.2023



Erfahrung braucht Geschichte

Individualität und Qualität zeichnen unsere Möbel seit der Unternehmensgründung im Jahr 1915 aus. Mit größter Hingabe fertigen wir seit mehr als 30 Jahren Massivholzmöbel. Mit handwerklicher Erfahrung, modernem Design und Verantwortung für unsere Umwelt, fertigen wir natürliche Möbel, die den hohen Ansprüchen und individuellen Einrichtungswünschen unserer Kunden gerecht werden.



GUTE GRÜNDE FÜR MASSIVHOLZ



Gesund wohnen, glücklich leben!

Gesundheit ist uns das Wichtigste. Darum sind Massivholzmöbel für uns eine klare Sache. Offenporiges Holz sorgt für ein optimales Raumklima, wirkt antibakteriell und verhindert die elektrostatische Aufladung von Staub. Gut gegen Allergien, schadstoffarm und naturbelassen. So fühlen wir uns wohl!

Langlebig, robust, dauerhaft schön!

Flexibel sein. Wenn nötig auch umziehen. Aber jedes Mal neue Möbel kaufen? Massivholzmöbel machen alles mit: Arbeiten, Wohnen, Leben – egal, wie turbulent es zugeht. Sie bewahren ihre Ausdruckskraft unverändert über die Jahre und gewinnen noch an Wert hinzu. Massivholzmöbel – das lohnt sich!

QUALITÄT, NATÜRLICHKEIT UND UMWELT



Klimaneutraler Möbelhersteller

- ✓ Ausgeglichene CO₂-Bilanz für einen vorbildlichen Klimaschutz



Made in Germany

- ✓ In Deutschland entwickelt und hergestellt



Garantierte Nachhaltigkeit

- ✓ Das Holz stammt aus nachhaltig bewirtschafteten Wäldern und kontrollierten Quellen



Schadstoffgeprüft

- ✓ Regelmäßige Schadstoffprüfungen
- ✓ Beste Emissionsklasse



Gütegeprüft

- ✓ Geprüfte Qualität
- ✓ Garantierte Sicherheit
- ✓ Gesundes Wohnen



Das **Profi-Planungsprogramm furnplan** stellt Ihren neuen Wohnraum original dar: dreidimensional und in Farbe. Die Erstellung eines individuellen Elektroplans ist ebenso möglich.

AUSFÜHRUNG Darla

Hölzer: **PG 1 Kernbuche massiv**, naturbelassen geölt
PG 2 Eiche massiv, naturbelassen geölt
 bianco geölt

Gläser: **Vitrinenglas, Glasböden und Wandborde**
 bronzefarbig

Akzente: **Rückwand**
 1. Holz Ausführung (Standard) optional gegen Aufpreis:
 2. Farbglas dunkelbraun satiniert bei Kernbuche massiv
 3. Farbglas anthrazit satiniert bei Eiche massiv

Holzqualitäten: Charakteristisch für den naturgewachsenen Werkstoff Massivholz sind Farb- und Strukturunterschiede, Verwachsungen, Unregelmäßigkeiten, Äste, Haar- und Kreuzrisse sowie Spannungen (Drehwuchs), die je nach Holzart und Wuchsgebiet unterschiedlich sind. Fronten stabverleimte Leimholzplatten mit durchgehender Lamelle
 Korpus stabverleimte Leimholzplatten, teilw. keilverzinkt. Formstabilität durch fachgerechte Stabverleimung.

Oberfläche: Ökologisch konzipierte Produkte auf Basis von natürlichen nachwachsenden Rohstoffen. Schadstoffgeprüft, für ein gesundes Wohnen

Beschläge: Ganzmetallbeschläge, integrierte Scharnierdämpfung, Schubladen mit Vollauszug und gedämpften Selbststeinzug.

ZUBEHÖR, PLANUNG UND SONDERANFERTIGUNG

Bitte folgende Varianten bei Bestellung unbedingt angeben:

Rückwand:
 1. Holz Ausführung (ohne Aufpreis) optional gegen Aufpreis:
 2. Farbglas dunkelbraun satiniert bei Kernbuche massiv
 3. Farbglas anthrazit satiniert bei Eiche massiv

Sondermaße auf Wunsch gegen Aufpreis

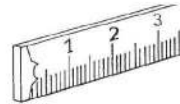

Sonderanfertigungen

Vorbehaltlich technischer Umsetzbarkeit

1. Kürzungen je Höhe - Breite - Tiefe	Bestell-Nr.	Aufpreis
Artikel bis € 100,00	100 050	-
Artikel über € 100,00	100 051	-
Artikel über € 400,00	100 052	-
Artikel über € 600,00	100 060	-
Artikel über € 1.000,00	100 061	-
2. Bohrungen		
Entfall/Zusatz pro Artikel	100 053	-
3. Zusatzartikel		
Holzeinlegeboden statt Glasboden p.St.	100 054	-
Glasboden statt Holzeinlegeboden p.St.	100 055	-
zusätzlicher Holzeinlegeboden für Korpus type p.St.	100 056	-
4. Zerlegbarkeit von Schränken		
alle montierten Schränke sind zerlegbar lieferbar	100 070	-

Frachtkostenzuschlag bei Warenwert unter € 210,00

HINWEISE UND PFLEGE

Hinweise zur Belastbarkeit*

Glasböden max. 10 kg
 Holzböden max. 20 kg
 Hängeschränke max. 60 kg
 Wandborde max. 10 kg

Esstische mit Verlängerung:

Einlegeplatte max. 25 kg

Schubladen:

bis 45 cm Breite max. 10 kg
 bis 90 cm Breite max. 20 kg

*bei gleichmäßiger Belastung



Pflegeset

Die richtige Pflege gewährleistet eine lange Lebensdauer der Möbeloberflächen. Das 5-teilige Set beinhaltet 250 ml Reiniger und 250 ml Holzpflegeöl.

Ausführung: **naturbelassen geölt**



Bestell-Nr.: **100 789**



Ausführung: **bianco geölt**

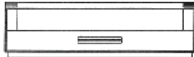
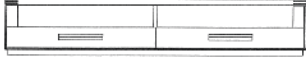

Bestell-Nr.: **100 790**

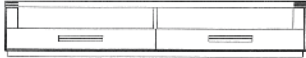
Darla

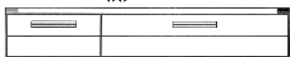
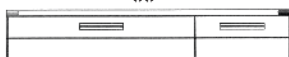
Unterschränke	Oberplatte mit Holzeinlage		
	1 Schublade	1 Schublade 1 Nische H 14,2 cm B 106,0 cm T 42,5 cm	2 Schubladen 2 Nischen je H 14,2 cm B 86,3 cm T 42,5 cm
Höhe	39,2 cm		
Tiefe	53,7 cm		
		** mit Kabeldurchlass in Rückwand und Aufbewahrungsmöglichkeit für Stecker hinter der Rückwand (ca. 8,5 cm)	
			
Bestell-Nr.	172 600	172 601	172 604
Breite in cm	122,0	122,0	192,0
Kernbuche			
Eiche			

Unterschränke	Oberplatte mit Glaseinlage		
	1 Schublade	1 Schublade 1 Nische H 14,2 cm B 106,0 cm T 42,5 cm	2 Schubladen 2 Nischen je H 14,2 cm B 86,3 cm T 42,5 cm
Höhe	39,2 cm		
Tiefe	53,7 cm		
		** mit Kabeldurchlass in Rückwand und Aufbewahrungsmöglichkeit für Stecker hinter der Rückwand (ca. 8,5 cm)	
			
Bestell-Nr.	172 610	172 611	172 614
Breite in cm	122,0	122,0	192,0
Kernbuche			
Eiche			

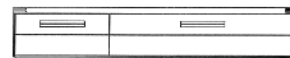
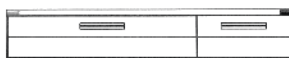
Unterschränke	Oberplatte mit Holzeinlage		
	1 Klappe links 1 Schubkasten rechts	1 Klappe rechts 1 Schubkasten links	1 Klappe links 1 Schubkasten rechts
Höhe	39,2 cm		
Tiefe	53,7 cm		
		** mit Kabeldurchlass in Rückwand und Aufbewahrungsmöglichkeit für Stecker hinter der Rückwand (ca. 8,5 cm)	
			
Bestell-Nr.	172 602	172 603	172 605
Breite in cm	182,0	182,0	242,0
Kernbuche			
Eiche			

Unterschränke	Oberplatte mit Glaseinlage		
	1 Klappe links 1 Schubkasten rechts	1 Klappe rechts 1 Schubkasten links	1 Klappe links 1 Schubkasten rechts
Höhe	39,2 cm		
Tiefe	53,7 cm		
		** mit Kabeldurchlass in Rückwand und Aufbewahrungsmöglichkeit für Stecker hinter der Rückwand (ca. 8,5 cm)	
			
Bestell-Nr.	172 612	172 613	172 615
Breite in cm	182,0	182,0	242,0
Kernbuche			
Eiche			

Unterschränke

Höhe **54,2 cm**
Tiefe **53,7 cm**

** mit Kabeldurchlass in Rückwand und Aufbewahrungsmöglichkeit für Stecker hinter der Rückwand (ca. 8,5 cm)

Oberplatte mit Holzeinlage

1 Schubkasten

1 Nische H 14,2 cm
B 106,0 cm
T 42,5 cm

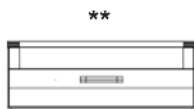

3 Schubkästen

1 Nische H 14,2 cm
B 106,0 cm
T 42,5 cm

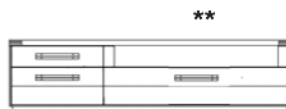

3 Schubkästen

1 Nische H 14,2 cm
B 106,0 cm
T 42,5 cm

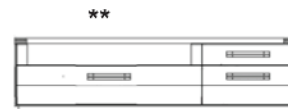

Bestell-Nr.

172 608

172 606

172 607

Breite in cm

122,0

182,0

182,0

Kernbuche

Eiche

Unterschränke

Höhe **54,2 cm**
Tiefe **53,7 cm**

** mit Kabeldurchlass in Rückwand und Aufbewahrungsmöglichkeit für Stecker hinter der Rückwand (ca. 8,5 cm)

Oberplatte mit Glaseinlage

1 Schubkasten

1 Nische H 14,2 cm
B 106,0 cm
T 42,5 cm

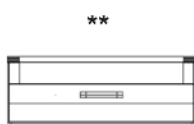

3 Schubkästen

1 Nische H 14,2 cm
B 106,0 cm
T 42,5 cm

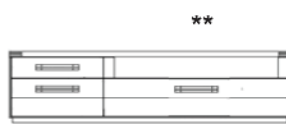

3 Schubkästen

1 Nische H 14,2 cm
B 106,0 cm
T 42,5 cm



Bestell-Nr.

172 618

172 616

172 617

Breite in cm

122,0

182,0

182,0

Kernbuche

Eiche

TV-Paneele

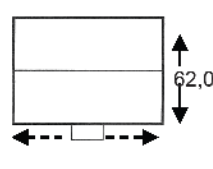
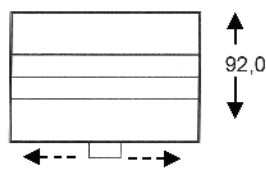

Hängepaneele mit frei verschiebbarer Kabelführung (nur für TV hängend)

Beleuchtungsmöglichkeiten. S. 19 - EVG erforderlich

101 039 (8,7 W) oben

101 036 (6,9 W) oben

101 036 (2 St.je 6,9 W) re + li

101 033 (2 St.je 4,2 W) re + li

Bestell-Nr.

172 200

172 201

B / H / T in cm

122,0 / 102,00 / 5,7

97,0 / 72,0 / 5,7

Kernbuche

Eiche

Glasaufsatz für TV - Gerät

Bronzeglas

maximale Belastung

50 kg bei gleichmäßiger Belastung



Nischenmaß:

Breite 86,5 cm
Höhe 11,0 cm



Nischenmaß:

Breite je 58,5 cm
Höhe 11,0 cm

Glasstärke **1,0 cm**

Bestell-Nr.

100 253

100 252

B / H / T in cm

88,5 / 12,0 / 38,0

120,0 / 12,0 / 40,5

Preis

Infrarot-Repeater

ermöglicht das Bedienen von Audiogeräten mit IR-Fernbedienung hinter einer Holzklappe

Infrarot-Repeater mit 1 IR-Sender

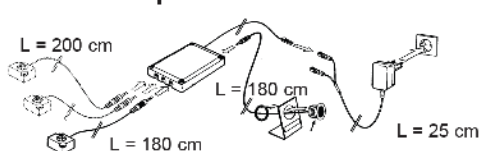

Zusätzlicher IR-Sender

für weitere Fächer (insges. 3 IR-Sender möglich)



Bestell-Nr.

100 006

100 046

Preis

Schränke

Höhe **99,2 cm**
Tiefe **39,5 cm**

Oberplatte mit Holzeinlage

2 Holztüren
2 Holzböden

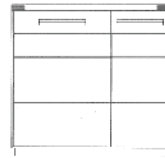

Oberplatte mit Glaseinlage

2 Holztüren
2 Holzböden



Bestell-Nr.	172 115	172 116	172 117	172 118
Breite in cm	97,0	97,0	97,0	97,0
Kernbuche				
Eiche				

Schränke

Höhe **99,2 cm**
Tiefe **47,1 cm**

Oberplatte mit Holzeinlage

2 Schubladen
2 Türen
1 Holzboden

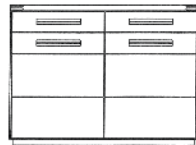

3 Schubladen
3 Türen
2 Holzböden

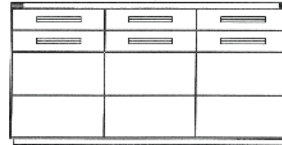

2 Schubladen
3 Türen
3 Holzböden

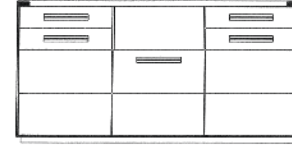

Beleuchtungsmöglichkeit
Unterbauleuchte 101 008
s. S. 19 (EVG erforderlich)

Bestell-Nr.	172 104	172 103	172 102
Breite in cm	122,0	182,0	182,0
Kernbuche			
Eiche			

Schränke

Höhe **99,2 cm**
Tiefe **47,1 cm**

Oberplatte mit Glaseinlage

2 Schubladen
2 Türen
1 Holzboden

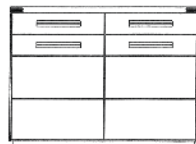

3 Schubladen
3 Türen
2 Holzböden

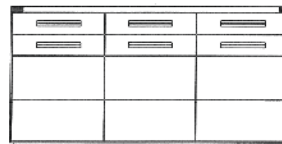

2 Schubladen
3 Türen
3 Holzböden

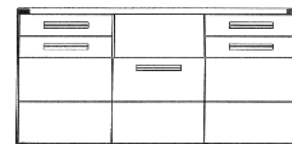

Beleuchtungsmöglichkeit
Unterbauleuchte 101 008
s. S. 19 (EVG erforderlich)

Bestell-Nr.	172 109	172 108	172 107
Breite in cm	122,0	182,0	182,0
Kernbuche			
Eiche			

Schränke

Höhe **99,2 cm**
Tiefe **47,1 cm**

Oberplatte mit Holzeinlage

4 Schubladen
4 Holztüren
3 Holzböden

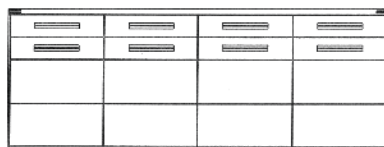

Oberplatte mit Glaseinlage

4 Schubladen
4 Holztüren
3 Holzböden

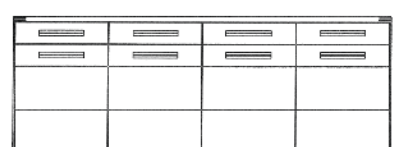

Bestell-Nr.	172 101	172 106
Breite in cm	242,0	242,0
Kernbuche		
Eiche		

Schränke	Oberplatte mit Holzeinlage		Oberplatte mit Glaseinlage	
	2 Schubladen 4 Holztüren 3 Holzböden	Beleuchtungsmöglichkeit Unterbauleuchte 101 008 s. S. 19 (EVG erforderlich)	2 Schubladen 4 Holztüren 3 Holzböden	Beleuchtungsmöglichkeit Unterbauleuchte 101 008 s. S. 19 (EVG erforderlich)
Höhe	99,2 cm			
Tiefe	47,1 cm			
Bestell-Nr.	172 100		172 105	
Breite in cm	242,0		242,0	
Kernbuche				
Eiche				

Schränke	Oberplatte mit Holzeinlage		Oberplatte mit Glaseinlage	
	2 Holz-/Glastüren 1 Holztür 1 Schubkasten, 5 Holzböden		2 Holz-/Glastüren 1 Holztür 1 Schubkasten, 5 Holzböden	
Höhe	99,2 cm			
Tiefe	47,1 cm			
Bestell-Nr.	172 150		172 160	
Breite in cm	182,0		182,0	
Kernbuche				
Eiche				
<i>Best.-Nr. RW Glas</i>	197 082		197 082	
Aufpreis				
<i>LED Einbaubeleuchtung</i>	198 145 (16,8 W)		198 145 (16,8 W)	
<i>oben+unten Aufpreis</i>				
			EVG erforderlich	

Schränke	Oberplatte mit Holzeinlage		Oberplatte mit Glaseinlage	
	1 Holz-/Glastür 1 Holztür 6 Holzböden	1 Holz-/Glastür 1 Holztür 6 Holzböden	1 Holz-/Glastür 1 Holztür 6 Holzböden	1 Holz-/Glastür 1 Holztür 6 Holzböden
Höhe	129,2 cm			
Tiefe	39,5 cm			
Bestell-Nr.	172 152	172 153	172 162	172 163
Breite in cm	97,0		97,0	
Kernbuche				
Eiche				
<i>Best.-Nr. RW Glas</i>	197 080	197 080	197 080	197 080
Aufpreis				
<i>LED Einbaubeleuchtung</i>	198 141 (8,4 W)	198 141 (8,4 W)	198 141 (8,4 W)	198 141 (8,4 W)
<i>oben+unten Aufpreis</i>				
			EVG erforderlich	

Schränke

Höhe **129,2 cm**
Tiefe **39,5 cm**

Oberplatte mit Holzeinlage

1 Holztür, 2 Glas-/Holztüren
3 Schubladen
8 Holzböden, 2 Glasböden

zusätzliche Glas-
bodenbeleuchtung
101 010 s. S. 19

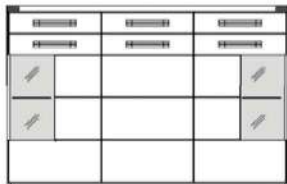

Seitenansicht Glas

Oberplatte mit Glaseinlage

1 Holztür, 2 Glas-/Holztüren
3 Schubladen
8 Holzböden, 2 Glasböden

zusätzliche Glas-
bodenbeleuchtung
101 010 s. S. 19

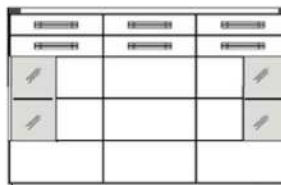

Seitenansicht Glas

Bestell-Nr.	172 151	172 161
Breite in cm	182,0	182,0
Kernbuche		
Eiche		
Best.-Nr. RW Glas	197 082	197 082
Aufpreis		
LED Einbaubeleuchtung	198 144 (6 W)	198 144 (6 W) EVG
oben+unten Aufpreis		erforderlich

Schränke

Höhe **129,2 cm**
Tiefe **39,5 cm**

Oberplatte mit Holzeinlage



1 Holztür
2 Holzböden

Beleuchtungsmöglichkeit
Unterbauleuchte 101 008
s. S. 19 (EVG erforderlich)

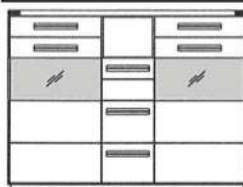

5 Schubladen
2 Holz-/Glastüren
4 Holzböden

Seitenansicht
Glas

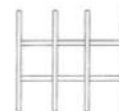

Einsatz für Schränke 172 113
172 114
172 112

Bestell-Nr.	172 113	172 114	172 112	172 920
Breite in cm	37,0	37,0	157,0	
Kernbuche				
Eiche				
Best.-Nr. RW Glas	197 084			
Aufpreis				
LED Einbaubeleuchtung	198 145 (16,8 W) EVG			
oben+unten Aufpreis	erforderlich			

Schränke

Höhe **129,2 cm**
Tiefe **39,5 cm**

Oberplatte mit Glaseinlage



1 Holztür
2 Holzböden

Beleuchtungsmöglichkeit
Unterbauleuchte 101 008
s. S. 19 (EVG erforderlich)

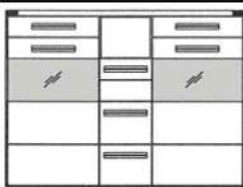

5 Schubladen
2 Holz-/Glastüren
4 Holzböden

Seitenansicht
Glas

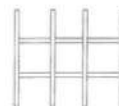

Einsatz für Schränke 172 123
172 124
172 122

Bestell-Nr.	172 123	172 124	172 122	172 920
Breite in cm	37,0	37,0	157,0	
Kernbuche				
Eiche				
Best.-Nr. RW Glas	197 084			
Aufpreis				
LED Einbaubeleuchtung	198 145 (16,8 W) EVG			
oben+unten Aufpreis	erforderlich			

Schränke

Höhe **129,2 cm**
Tiefe **39,5 cm**

Oberplatte mit Holzeinlage

3 Holz-/Glastüren
6 Holzböden

Seitenansicht Glas

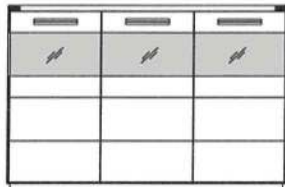

2 Holz-/Glastüren
2 Schubladen klein
2 Schubladen groß
4 Holzböden

Seitenansicht Glas

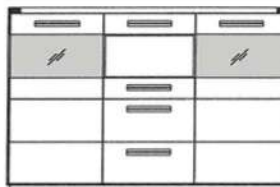

Bestell-Nr.	172 111	172 110	
Breite in cm	182,0	182,0	
Kernbuche			
Eiche			
Best.-Nr. RW Glas	197 086	197 084	
Aufpreis			
LED Einbaubeleuchtung	198 146 (25,2 W)	198 145 (16,8 W)	EVG
oben+unten Aufpreis			erforderlich

Schränke

Höhe **129,2 cm**
Tiefe **39,5 cm**

Oberplatte mit Glaseinlage

3 Holz-/Glastüren
6 Holzböden

Seitenansicht Glas

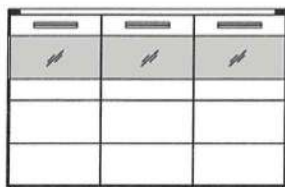

2 Holz-/Glastüren
2 Schubladen klein
2 Schubladen groß
4 Holzböden

Seitenansicht Glas

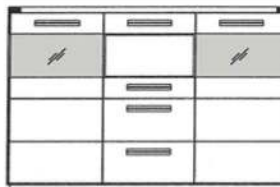

Bestell-Nr.	172 121	172 120	
Breite in cm	182,0	182,0	
Kernbuche			
Eiche			
Best.-Nr. RW Glas	197 086	197 084	
Aufpreis			
LED Einbaubeleuchtung	198146 (25,2 W)	198 145 (16,8 W)	EVG
oben+unten Aufpreis			erforderlich

Schränke

Höhe **159,2 cm**
Tiefe **39,5 cm**

1 Holztür
4 Holzböden



links

rechts

1 Holz-/Glastür
1 Glasboden, 3 Holzböden



links

rechts

Seitenansicht Glas

zusätzliche Glasbodenbeleuchtung
101 013 s. S. 19

Bestell-Nr.	172 143	172 144	172 139	172 140
Breite in cm	62,0	62,0	62,0	62,0
Kernbuche				
Eiche				
Best.-Nr. RW Glas			197 081	197 081
Aufpreis				
LED Einbaubeleuchtung			198 141 (8,4 W)	198 141 (8,4 W)
oben+unten Aufpreis				erforderlich

Schränke

Breite **97,0 cm**
 Höhe **159,2 cm**
 Tiefe **39,5 cm**

1 Holztür
 1 Holz-/Glastür
 2 Glasböden, 6 Holzböden

zusätzliche Glas-
 bodenbeleuchtung
101 010 s. S. 19

1 Holztür
 1 Holz-/Glastür
 8 Holzböden

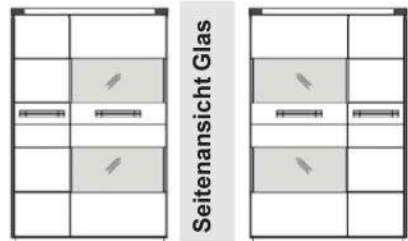
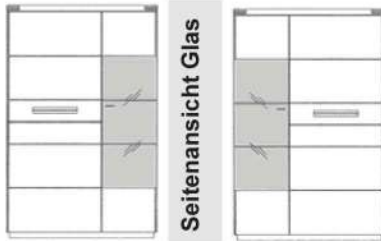

Bestell-Nr.	172 132	172 133	172 171	172 170
Kernbuche				
Eiche				
<i>Best.-Nr. RW Glas</i>	197 081	197 081	197 082	197 082
Aufpreis				
<i>LED Einbaubeleuchtung</i>	198 140 (3 W)	198 140 (3 W)	198 145 (16,8 W)	198 145 (16,8 W)
<i>oben+unten Aufpreis</i>				

Schränke

Breite **122,0 cm**
 Höhe **159,2 cm**
 Tiefe **39,5 cm**

2 Holztüren
 4 Holzböden

2 Holz-/Glastüren
 4 Holzböden

2 Holz-/Glastüren
 4 Holzböden

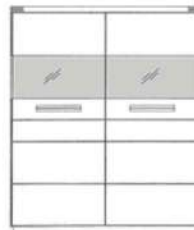
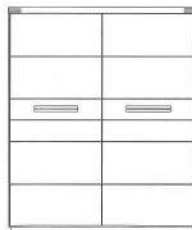

Seitenansicht
 Glas

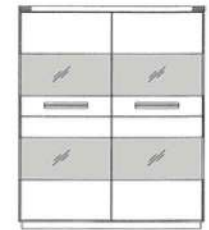

Bestell-Nr.	172 136	172 135	172 134
Kernbuche			
Eiche			
<i>Best.-Nr. RW Glas</i>		197 082	197 086
Aufpreis			
<i>LED Einbaubeleuchtung</i>		198 143 (19,2 W)	198 147 (38,4 W)
<i>oben+unten Aufpreis</i>			

Schränke

Breite **62,0 cm**
 Höhe **189,2 cm**
 Tiefe **39,5 cm**



1 Holztür
 5 Holzböden



1 Holz-/Glastür
 2 Glasböden
 3 Holzböden

Seitenansicht
 Glas

zusätzliche Glas-
 bodenbeleuchtung
101 013 s. S. 19

links

rechts

links

rechts

Bestell-Nr.	172 141	172 142	172 137	172 138
Kernbuche				
Eiche				
<i>Best.-Nr. RW Glas</i>			197 083	197 083
Aufpreis				
<i>LED Einbaubeleuchtung</i>			198 141 (8,4 W)	198 141 (8,4 W)
<i>oben+unten Aufpreis</i>				EVG erforderlich

Schränke

Breite **97,0 cm**
 Höhe **189,2 cm**
 Tiefe **39,5 cm**

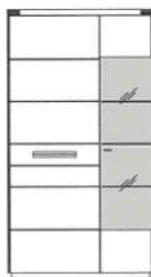

1 Holz-/Glastür
 1 Holztür
 3 Glasböden
 7 Holzböden

Seitenansicht
 Glas

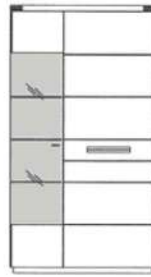

1 Holz-/Glastür
 1 Holztür
 3 Glasböden
 7 Holzböden

Seitenansicht
 Glas

zusätzliche Glas-
 bodenbleuchtung
 101 010 s. S. 19

Bestell-Nr.	172 130	172 131	
Kernbuche			
Eiche			
<i>Best.-Nr. RW Glas</i>	197 082	197 082	
Aufpreis			
<i>LED Einbaubleuchtung</i>	198 140 (3 W)	198 140 (3 W)	EVG
<i>oben+unten Aufpreis</i>			erforderlich

Schränke

Breite **97,0 cm**
 Höhe **189,2 cm**
 Tiefe **39,5 cm**



2 Holz-/Glastüren
 2 Glasböden
 3 Holzböden

Seitenansicht
 Glas

zusätzliche Glas-
 bodenbleuchtung
 101 016 s. S. 19

Bestell-Nr.	172 145		
Kernbuche			
Eiche			
<i>Best.-Nr. RW Glas</i>	197 088		
Aufpreis			
<i>LED Einbaubleuchtung</i>	198 142 (13,8 W)		EVG
<i>oben+unten Aufpreis</i>			erforderlich

Schränke

Breite **62,0 cm**
 Höhe **219,2 cm**
 Tiefe **39,5 cm**



1 Holztür
 6 Holzböden

links



1 Holz-/Glastür
 2 Glasböden
 4 Holzböden

Seitenansicht
 Glas

zusätzliche Glas-
 bodenbleuchtung
 101 013 s. S. 19

links

rechts

Bestell-Nr.	172 306	172 307	172 304	172 305	
Kernbuche					
Eiche					
<i>Best.-Nr. RW Glas</i>			197 083	197 083	
Aufpreis					
<i>LED Einbaubleuchtung</i>			198 141 (8,4 W)	198 141 (8,4 W)	EVG
<i>oben+unten Aufpreis</i>					erforderlich

Schränke

Breite **62,0 cm**
 Höhe **219,2 cm**
 Tiefe **39,5 cm**



1 Holz-/Glastür
 6 Holzböden
 4 Glasböden

zusätzliche Glas-
 bodenbeleuchtung
 101 010 s. S. 19

Seitenansicht
 Glas



Bestell-Nr.	172 310	172 311	
Kernbuche			
Eiche			
<i>Best.-Nr. RW Glas</i>	197 083	197 083	
Aufpreis			
<i>LED Einbaubeleuchtung</i>	198 140 (3 W)	198 140 (3 W)	EVG
<i>oben+unten Aufpreis</i>			erforderlich

Schränke

Breite **97,0 cm**
 Höhe **219,2 cm**
 Tiefe **39,5 cm**



2 Glas-/Holztüren
 3 Glasböden
 3 Holzböden

Seitenansicht
 Glas

zusätzliche Glas-
 bodenbeleuchtung
 101 016 s. S. 19

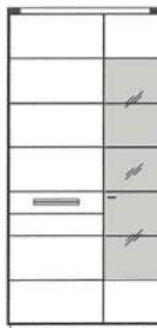

1 Holz-/Glastür
 1 Holztür
 4 Glasböden
 8 Holzböden

Seitenansicht
 Glas

zusätzliche Glas-
 bodenbeleuchtung
 101 010 s. S. 19

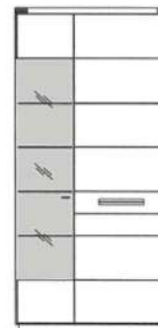

1 Holz-/Glastür
 1 Holztür
 4 Glasböden
 8 Holzböden

Seitenansicht
 Glas

zusätzliche Glas-
 bodenbeleuchtung
 101 010 s. S. 19

Bestell-Nr.	172 302	172 300	172 301
Kernbuche			
Eiche			
<i>Best.-Nr. RW Glas</i>	197 087	197 084	197 084
Aufpreis			
<i>LED Einbaubeleuchtung</i>	198 142 (13,8 W)	198 140 (3 W)	198 140 (3 W)
<i>oben+unten Aufpreis</i>			erforderlich

Schränke

Breite **97,0 cm**
 Höhe **219,2 cm**
 Tiefe **39,5 cm**

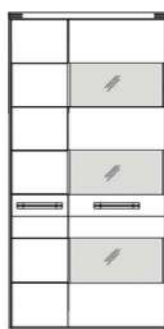

1 Holz-/Glastür
 1 Holztür
 12 Holzböden

Seitenansicht
 Glas

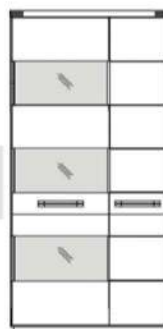

Bestell-Nr.	172 309	172 308
Kernbuche		
Eiche		
<i>Best.-Nr. RW Glas</i>	197 085	197 085
Aufpreis		
<i>LED Einbaubeleuchtung</i>	198 146 (25,2 W)	198 146 (25,2 W)
<i>oben+unten Aufpreis</i>		erforderlich

Hängeschränke

Höhe **35,2 cm**
Tiefe **39,5 cm**

Oberplatte mit Holzeinlage

1 Holzklappe



2 Holzklappen

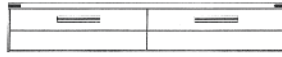

Oberplatte mit Glaseinlage

1 Holzklappe

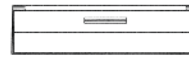

2 Holzklappen

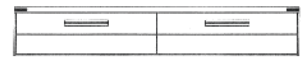

Beleuchtungsmöglichkeit (Unterbaubeleuchtung) s. S. 19 - EVG erforderlich

101 039 (8,7 W)

101 045 (14,4 W)

101 039 (8,7 W)

101 045 (14,4 W)

Bestell-Nr.

172 824

172 825

172 826

172 827

Breite in cm

122,0

182,0

122,0

182,0

Kernbuche

Eiche

Hängeschränke

Höhe **50,2 cm**
Tiefe **39,5 cm**

Oberplatte mit Holzeinlage

2 Schubladen klein
2 Schubladen groß

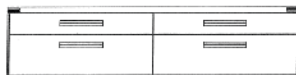

2 Schubladen klein
2 Schubladen groß

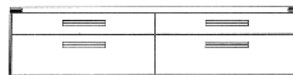

2 Schubladen klein
2 Schubladen groß

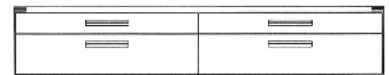

Beleuchtungsmöglichkeit (Unterbaubeleuchtung) s. S. 19 - EVG erforderlich

101 045 (14,4 W)

101 046 (15,9 W)

101 048 (17,4 W)

Bestell-Nr.

172 814

172 815

172 816

Breite in cm

182,0

192,0

242,0

Kernbuche

Eiche

Hängeschränke

Höhe **50,2 cm**
Tiefe **39,5 cm**

Oberplatte mit Glaseinlage

2 Schubladen klein
2 Schubladen groß



2 Schubladen klein
2 Schubladen groß



2 Schubladen klein
2 Schubladen groß



Beleuchtungsmöglichkeit (Unterbaubeleuchtung) s. S. 19 - EVG erforderlich

101 045 (14,4 W)

101 046 (15,9 W)

101 048 (17,4 W)

Bestell-Nr.

172 820

172 821

172 822

Breite in cm



182,0

192,0

242,0

Kernbuche

Eiche

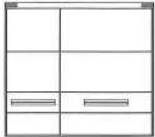
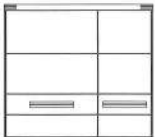
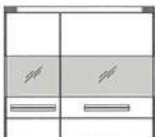
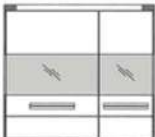
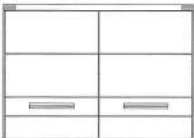
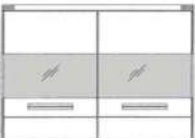
Hängeschränke Höhe 50,2 cm Tiefe 39,5 cm	Oberplatte mit Holzeinlage 1 Klappe oben 1 Schubkasten unten 		Oberplatte mit Glaseinlage 1 Klappe oben 1 Schubkasten unten 	
	<u>Beleuchtungsmöglichkeit (Unterbaubeleuchtung) s. S. 19 - EVG erforderlich</u> 101 039 (8,7 W)		<u>Beleuchtungsmöglichkeit (Unterbaubeleuchtung) s. S. 19 - EVG erforderlich</u> 101 039 (8,7 W)	
Bestell-Nr.	172 817		172 818	
Breite in cm	122,0		122,0	
Kernbuche				
Eiche				
Hängeschränke Höhe 95,2 cm Tiefe 39,5 cm				
	2 Holztüren 2 Holzböden	2 Holztüren 2 Holzböden	2 Glas-/Holztüren 2 Holzböden	2 Glas-/Holztüren 2 Holzböden
<u>Beleuchtungsmöglichkeit (Unterbaubeleuchtung) s. S. 19 - EVG erforderlich</u>				
Bestell-Nr.	172 810	172 811	172 808	172 809
Breite in cm	97,0	97,0	97,0	97,0
Kernbuche				
Eiche				
<i>Best.-Nr. RW Glas</i>			197 081	197 081
Aufpreis				
<i>LED Einbaubeleuchtung</i>			198 142 (13,8 W)	198 142 (13,8 W)
<i>oben+unten Aufpreis</i>				
Hängeschränke Höhe 95,2 cm Tiefe 39,5 cm			Seitenansicht Glas	
	2 Holztüren 4 Holzböden	2 Glas-/Holztüren 2 Holzböden		
<u>Beleuchtungsmöglichkeit (Unterbaubeleuchtung) s. S. 19 - EVG erforderlich</u>				
Bestell-Nr.	172 813		172 812	
Breite in cm	122,0		122,0	
Kernbuche				
Eiche				
<i>Best.-Nr. RW Glas</i>	197 082			
Aufpreis				
<i>LED Einbaubeleuchtung</i>			198 143 (19,2)	EVG
<i>oben+unten Aufpreis</i>				

Hängeschränke

Höhe **155,2 cm**
Tiefe **39,5 cm**



1 Holztür
4 Holzböden



1 Glas-/Holztür
2 Glasböden
2 Holzböden

Seitenansicht
Glas

zusätzliche Glas-
bodenbeleuchtung
101 010 s. S. 19

Beleuchtungsmöglichkeit (Unterbaubeleuchtung) s. S. 19 - EVG erforderlich

101 031 (2,4 W)

101 031 (2,4 W)

	links	rechts	links	rechts	
Bestell-Nr.	172 806	172 807	172 804	172 805	
Breite in cm	37,0		37,0		
Kernbuche					
Eiche					
Best.-Nr. RW Glas			197 081	197 081	
Aufpreis					
LED Einbaubeleuchtung			198 140 (3 W)	198 140 (3 W)	EVG
oben+unten Aufpreis					erforderlich

Hängeschränke

Höhe **155,2 cm**
Tiefe **39,5 cm**



1 Holztür
4 Holzböden



1 Glas-/Holztür
2 Glasböden
2 Holzböden

Seitenansicht
Glas

zusätzliche Glas-
bodenbeleuchtung
101 013 s. S. 19

Beleuchtungsmöglichkeit (Unterbaubeleuchtung) s. S. 19 - EVG erforderlich

101 033 (4,2 W)

101 033 (4,2 W)

	links	rechts	links	rechts	
Bestell-Nr.	172 802	172 803	172 800	172 801	
Breite in cm	62,0		62,0		
Kernbuche					
Eiche					
Best.-Nr. RW Glas			197 083	197 083	
Aufpreis					
LED Einbaubeleuchtung			141(8,4 W)	141(8,4 W)	EVG
oben+unten Aufpreis					erforderlich

Regale

Höhe **120,0 cm**
Tiefe **25,0 cm**

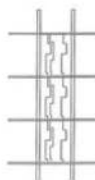

4 Glasböden



4 Glasböden
inklusive:
4 x LED Beleuchtung (4,8 W)

EVG erforderlich
s. S. 19

Bestell-Nr.	172 830	172 831
Breite in cm	60,0	60,0
Kernbuche		
Eiche		

Steckborde

Stärke **3,0 cm**
Tiefe **22,0 cm**



Wandborde haben verstellbare
Beschlüge, mit denen die
Montage einfach zu handhaben ist.

Bestell-Nr.	172 700	172 701	172 702	172 703	172 704	172 705	172 706	172 707
Breite in cm	37,0	62,0	97,0	122,0	157,0	182,0	192,0	242,0
Kernbuche								
Eiche								

Steckborde

Stärke **4,0 cm**
Tiefe **22,0 cm**

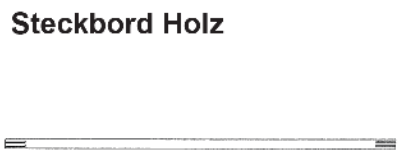

Wandborde haben verstellbare
Beschlüge, mit denen die
Montage einfach zu handhaben ist.

Bestell-Nr.	172 723	172 724	172 725	172 726	172 727
Breite in cm	122,0	157,0	182,0	192,0	242,0
Kernbuche					
Eiche					

Wandbord

Höhe **25,0 cm**
Tiefe **25,0 cm**

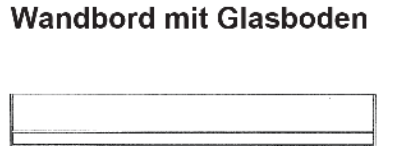

Beleuchtungsmöglichkeit (Unterbaubeleuchtung) s. S. 19 - EVG erforderlich

101 039	101 042	101 045	101 046	101 048
(8,7 Watt)	(12,3 Watt)	(14,4 Watt)	(15,9 Watt)	(17,4 Watt)

Bestell-Nr.	172 743	172 744	172 745	172 746	172 747
Breite in cm	122,0	157,0	182,0	192,0	242,0
Kernbuche					
Eiche					

Wandbord

Höhe **25,0 cm**
Tiefe **25,0 cm**

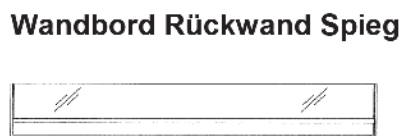

Beleuchtungsmöglichkeit (Unterbaubeleuchtung) s. S. 19 - EVG erforderlich

101 039	101 042	101 045	101 046	101 048
(8,7 Watt)	(12,3 Watt)	(14,4 Watt)	(15,9 Watt)	(17,4 Watt)

Bestell-Nr.	172 753	172 754	172 755	172 756	172 757
Breite in cm	122,0	157,0	182,0	192,0	242,0
Kernbuche					
Eiche					

Darla

Couhtische

Zwischenbauboden
Tischlerplatte furniert

Höhe **45,0 cm**

Tischplatte mit Holzeinlage



Tischplatte mit Bronzeglaseinlage



Bestell-Nr.

102 514

102 515

Breite/Tiefe in cm

65,0 / 65,0

65,0 / 65,0

Kernbuche

Eiche

Couhtische

Zwischenbauboden
Tischlerplatte furniert

Höhe **45,0 cm**

Tischplatte mit Holzeinlage



Tischplatte mit Bronzeglaseinlage



Bestell-Nr.

102 512

102 513

Breite/Tiefe in cm

95,0 / 95,0

95,0 / 95,0

Kernbuche

Eiche

Couhtische

Zwischenbauboden
Tischlerplatte furniert

Höhe **45,0 cm**

Tischplatte mit Holzeinlage



Tischplatte mit Bronzeglaseinlage



Bestell-Nr.

102 510

102 511

Breite/Tiefe in cm

130,0 / 70,0

130,0 / 70,0

Kernbuche

Eiche

Darla

Tisch- beschreibung

- **Verlängerungstechnik**
Leichtgängiger Ausziehbeschlag mit Einhandfunktion

Hinweis:

Die Tischbeine des Auszugs sind werkseitig mit Rollen ausgestattet

Die Rollen können nachträglich demontiert werden.

- **Material:**
Gestell Massivholz
Platte und Verlängerungsplatte Massivholz

- **Maße:**
Gesamthöhe 76,0 cm
Beinfreiheit 64,0 cm
Beinmaß 16,5 x 5,5 cm

Aufpreis für
Längenkürzung
für alle Tische
Bestell-Nr. 100 062

Achtung:

Bei Tischen mit Verlängerungs-
möglichkeit

kleinstes Längenmaß: 160 cm

kleinstes Breitenmaß: 90 cm

Esstische ohne Verlängerung



Bestell-Nr.	172 570	172 571	172 572	172 573	172 574
Masse in cm	140 x 90	160 x 90	180 x 90	200 x 100	220 x 100
Kernbuche					
Eiche					

Esstische mit Verlängerung

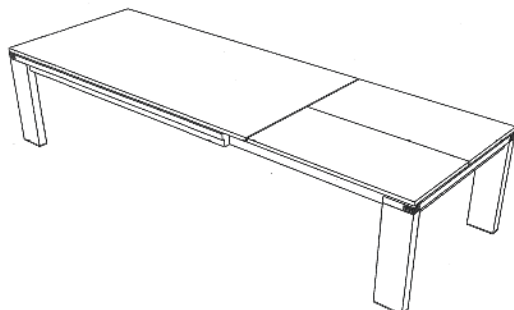

mit 1 schwenkbaren Platte 100 cm

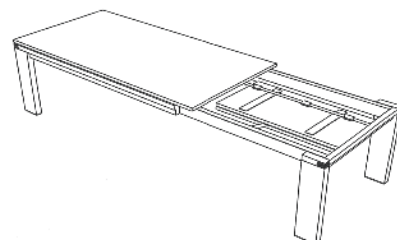

Bestell-Nr.	172 580	172 581	172 582	172 583
Masse in cm	160/260 x 90	180/280 x 90	200/300 x 100	220/320 x 100
Kernbuche				
Eiche				

Esstische mit Verlängerung

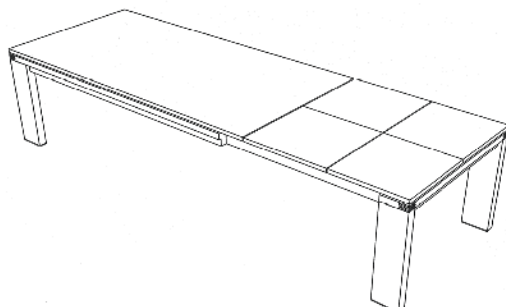

mit 2 schwenkbaren Platten je 50 cm

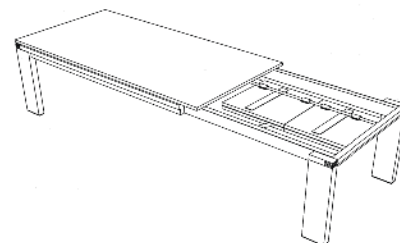

Bestell-Nr.	172 590	172 591	172 592	172 593
Masse in cm	160/210/260 x 90	180/230/280 x 90	200/250/300 x 100	220/270/320 x 100
Kernbuche				
Eiche				

LED - Beleuchtung

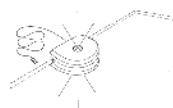

Hinweis:

Vorschaltgerät erforderlich
Funkschalter möglich

mit 2 m Zuleitung

Unterbauleuchte
inkl. Kabelkanal aus Holz

Aufsteckleuchte
für Glasboden

Leistung

1,2 Watt

0,9 Watt

Bestell-Nr.

101 008

101 009

Preis

Bitte, bei der Planung der Beleuchtung an die Anschlussstechnik

LED - Beleuchtung

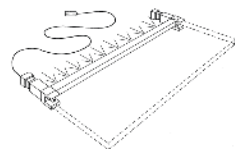

Rückwandbeleuchtung
für 1 Glasboden

1 Anschlussleitung

Hinweis:

Vorschaltgerät erforderlich
Funkschalter möglich

mit 2 m Zuleitung

Leistung

1,8 Watt

4,5 Watt

7,2 Watt

für Typen

172 130 172 131
172 132 172 133
172 300 172 301
172 804 172 805

für Typen

172 139 172 140
172 137 172 138
172 304 172 305
172 800 172 801

für Typen

172 145
172 302

Bitte, bei der Planung der Beleuchtung an die Anschlussstechnik

Bestell-Nr.

101 010

101 013

101 016

Preis

LED - Beleuchtung

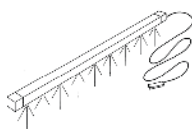

Beleuchtung für:

Hängeschränke, Wandborde und TV-Paneele

Bitte, bei der Planung der Beleuchtung an die Anschlussstechnik (Kabelführung) denken!

Hinweis:

Vorschaltgerät erforderlich
Funkschalter möglich

mit 2 m Zuleitung

mit 1 Anschlussleitung

mit 2 Anschlussleitungen

Leistung

2,4 Watt

4,2 Watt

6,9 Watt

7,8 Watt

8,7 Watt

12,3 Watt

14,4 Watt

15,9 Watt

17,4 Watt

passend für Type

172 804 172 201
172 805 172 800
172 806 172 801
172 807 172 802
172 803

172 200
172 201

172 808
172 809
172 810
172 811

172 200
172 723
172 743
172 753
172 812
172 813
172 817
172 818
172 824
172 826

172 724
172 744
172 754

172 725
172 745
172 755
172 814
172 820

172 726
172 746
172 756
172 815
172 821

172 727
172 747
172 757
172 816
172 822

Bestell-Nr.

101 031

101 033

101 036

101 037

101 039

101 042

101 045

101 046

101 048

Preis

Zubehör für LED- Beleuchtung

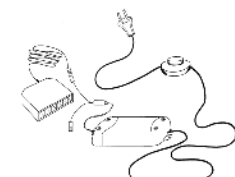

Elektronisches Vorschaltgerät (EVG) mit Fußschalter und mit Fußschalter und Verteiler für maximal 7 Beleuchtungselemente



Zusatzverteiler mit 6 Anschlüssen, erhöht die Zahl der Steckplätze auf insgesamt 12

zusätzlicher Funkschalter für EVG 101 001 bzw. 101 003 mit stufenloser Dimmfunktion

Empfänger

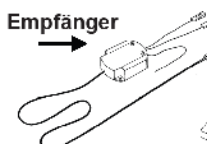

Funksender

Leistung

30 Watt

60 Watt

30 Watt

60 Watt

Bestell-Nr.

101 001

101 003

101 002

101 005

101 004

Preis

Vorschlag 17201

Breite * 262,0 cm
 Höhe 170,0 cm
 Tiefe 47,1 cm

* Stellfläche inklusiv
 20 cm Abstand

ohne Beleuchtung

PG 1

PG 2

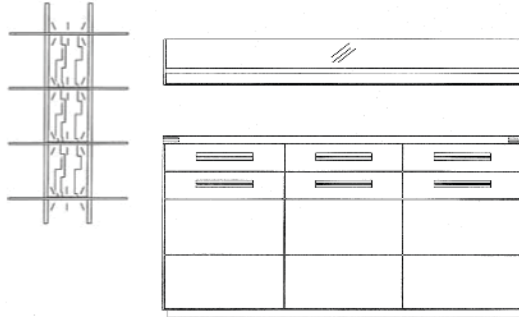

Dieser Vorschlag besteht aus:

172 103 Schrank
 172 755 Wandbord
 172 831 Regal mit Beleuchtung
 (EVG gegen Aufpreis)

optional gegen Aufpreis:

101 045 Unterbaubel. 172 755
 101 001 Vorschaltgerät 30 W
 101 005 Funkdimmer 30 W

Vorschlag 17202

Breite * 346,0 cm
 Höhe 189,2 cm
 Tiefe 39,5 cm

* Stellfläche inklusiv
 15 cm Abstand

ohne Beleuchtung

PG 1

PG 2

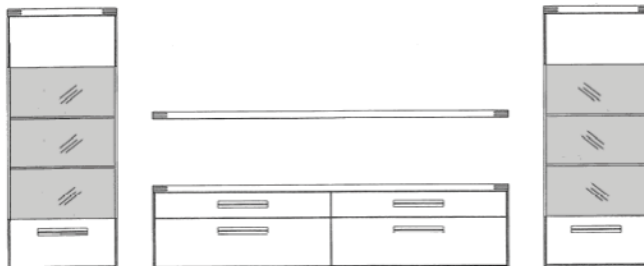

Dieser Vorschlag besteht aus:

172 800 Hängeschrank
 172 815 Hängeschrank **Holzeinlage**
 172 726 Steckbord
 172 801 Hängeschrank

optional gegen Aufpreis:

198 141 Einbaubeleuchtung 172 800
 197 083 RW Glas 172 800
 101 013 2xGlasbodenbel. 172 800 St.
 101 046 Unterbaubel. 172 815
 198 141 Einbaubeleuchtung 172 801
 197 083 RW Glas 172 801
 101 013 2xGlasbodenbel. 172 801 St.
 101 003 Vorschaltgerät 60 W
 101 002 Zusatzverteiler
 101 004 Funkdimmer 60 W

Vorschlag 17203

Breite * 346,0 cm
 Höhe 189,2 cm
 Tiefe 39,5 cm

* Stellfläche inklusiv
 15 cm Abstand

ohne Beleuchtung

PG 1

PG 2

Oberplatte vom Hängeschrank mit Glaseinlage

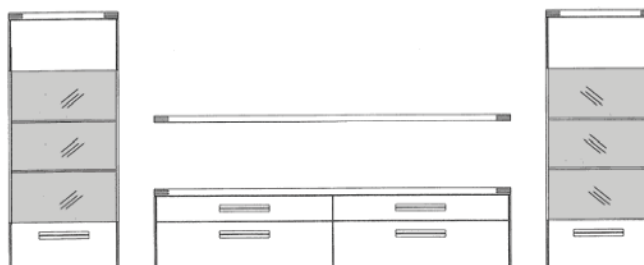

Dieser Vorschlag besteht aus:

172 800 Hängeschrank
 172 821 Hängeschrank **Glaseinlage**
 172 726 Steckbord
 172 801 Hängeschrank

optional gegen Aufpreis:

198 141 Einbaubeleuchtung 172 800
 197 083 RW Glas 172 800
 101 013 2xGlasbodenbel. 172 800 St.
 101 046 Unterbaubel. 172 821
 198 141 Einbaubeleuchtung 172 801
 197 083 RW Glas 172 801
 101 013 2xGlasbodenbel. 172 801 St.
 101 003 Vorschaltgerät 60 W
 101 002 Zusatzverteiler
 101 004 Funkdimmer 60 W

Vorschlag 17207

Breite * 321,0 cm
 Höhe 189,2 cm
 Tiefe 53,7 cm

* Stellfläche inklusiv
 20 cm Abstand

ohne Beleuchtung

PG 1

PG 2

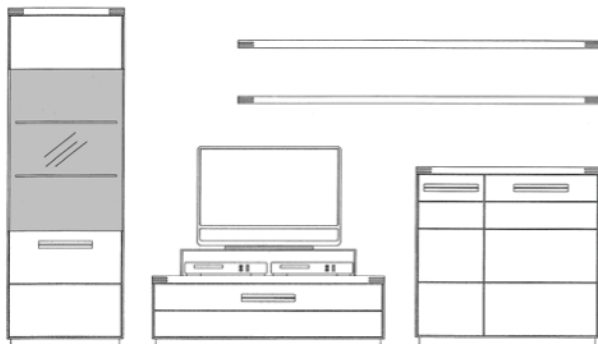

Dieser Vorschlag besteht aus:

- 172 137 Schrank
- 172 600 Unterschrank
- 172 115 Schrank
- 172 726 2 x Steckbord

optional gegen Aufpreis:

- 198 141 Einbaubeleuchtung 172 137
- 197 083 RW Glas 172 137
- 101 013 2xGlasbodenbel. 172 137
- 101 001 Vorschaltgerät 30 W
- 101 005 Funkdimmer 30 W
- 100 253 TV-Glasaufsatz

St.

Vorschlag 17208

Breite * 292,0 cm
 Höhe 219,2 cm
 Tiefe 53,7 cm

* Stellfläche inklusiv
 15 cm Abstand

ohne TV-Paneel
 ohne Beleuchtung

PG 1

PG 2

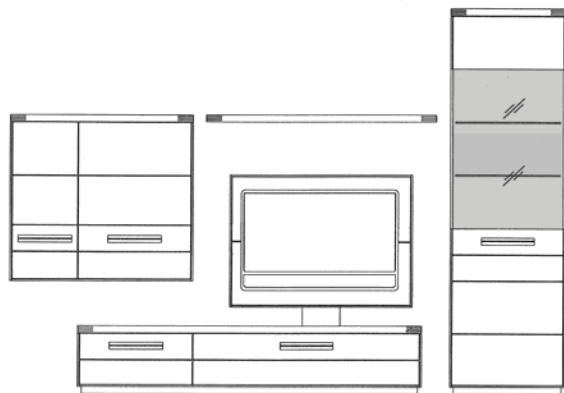

Dieser Vorschlag besteht aus:

- 172 602 Unterschrank
- 172 810 Hängeschrank
- 172 723 Steckbord
- 172 305 Schrank

optional gegen Aufpreis:

- 101 037 Unterbaubel. 172 810
- 198 141 Einbaubel. 172 305
- 197 083 RW Glas 172 305
- 101 013 2xGlasbodenbel. 172 305
- 101 001 Vorschaltgerät 30 W
- 101 005 Funkdimmer 30 W
- 100 006 Infrarot-Repeater
- 172 201 TV-Paneel Kernbuche
 TV-Paneel Eiche

St.

Vorschlag 17209

Breite * 317,0 cm
 Höhe 217,0 cm
 Tiefe 53,7 cm

* Stellfläche inklusiv
 15 cm Abstand

ohne TV-Paneel
 ohne Beleuchtung

PG 1

PG 2

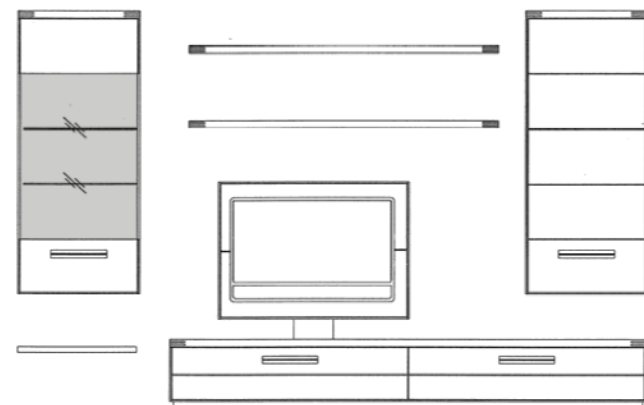

Dieser Vorschlag besteht aus:

- 172 800 Hängeschrank
- 172 701 Steckbord
- 172 605 Unterschrank
- 172 724 2 x Steckbord
- 172 803 Hängeschrank

optional gegen Aufpreis:

- 198 141 Einbaubel. 172 800
- 101 033 Unterbaubel. 172 800
- 197 083 RW Glas 172 800
- 101 033 Unterbaubel. 172 803
- 101 001 Vorschaltgerät 30 W
- 101 005 Funkdimmer 30 W
- 100 006 Infrarot-Repeater
- 172 201 TV-Paneel Kernbuche
 TV-Paneel Eiche

VORZUG V17210

Breite * 346,0 cm
 Höhe 189,2 cm
 Tiefe 53,7 cm

* Stellfläche inklusiv
 20 cm Abstand

VORZUGSPREIS
 ohne Beleuchtung

PG 1

PG 2

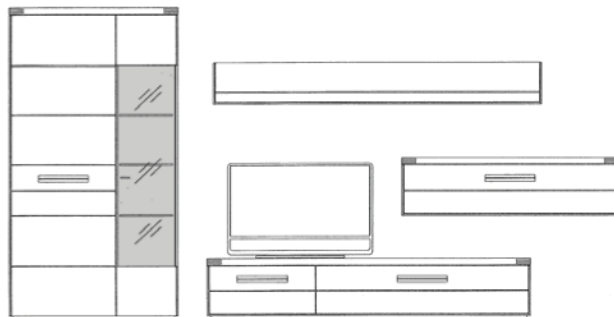

Dieser Vorschlag besteht aus:

- 172 130 Schrank
- 172 602 Unterschrank **Holzeinlage**
- 172 824 Hängeschrank **Holzeinlage**
- 172 745 Wandbord

optional gegen Aufpreis:

- 198 140 Einbaubel. 172 130
- 101 010 3xGlasbodenbel. 172 130 St.
- 197 082 RW Glas 172 130
- 101 045 Unterbaubel. 172 745
- 101 039 Unterbaubel. 172 824
- 101 003 Vorschaltgerät 60 W
- 101 002 Zusatzverteiler
- 101 004 Funkdimmer 60 W
- 100 006 Infrarot-Repeater

VORZUG V17211

Breite * 346,0 cm
 Höhe 189,2 cm
 Tiefe 53,7 cm

* Stellfläche inklusiv
 20 cm Abstand

VORZUGSPREIS
 ohne Beleuchtung

PG 1

PG 2

Oberplatte vom Unterschrank und Hängeschrank mit Glaseinlage

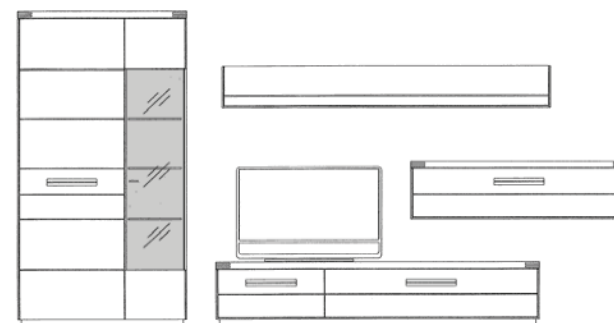

Dieser Vorschlag besteht aus:

- 172 130 Schrank
- 172 612 Unterschrank **Glaseinlage**
- 172 826 Hängeschrank **Glaseinlage**
- 172 745 Wandbord

optional gegen Aufpreis:

- 198 140 Einbaubel. 172 130
- 101 010 3xGlasbodenbel. 172 130 St.
- 197 082 RW Glas 172 130
- 101 045 Unterbaubel. 172 745
- 101 039 Unterbaubel. 172 826
- 101 003 Vorschaltgerät 60 W
- 101 002 Zusatzverteiler
- 101 004 Funkdimmer 60 W
- 100 006 Infrarot-Repeater

VORZUG V17212

Breite * 319,0 cm
 Höhe 219,2 cm
 Tiefe 53,7 cm

* Stellfläche inklusiv
 15 cm Abstand

VORZUGSPREIS
 ohne TV-Panel
 ohne Beleuchtung

PG 1

PG 2

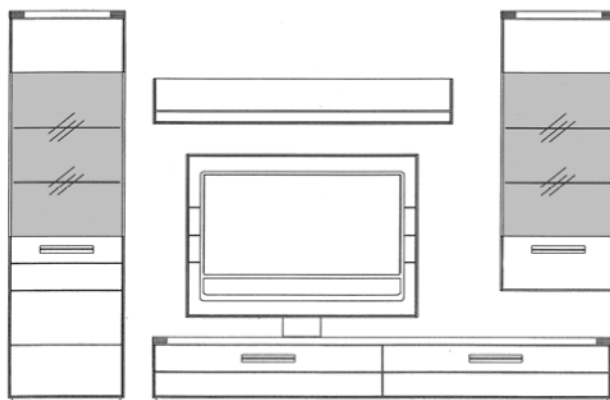

Dieser Vorschlag besteht aus:

- 172 304 Schrank
- 172 605 Unterschrank
- 172 801 Hängeschrank
- 172 744 Wandbord

optional gegen Aufpreis:

- 198 141 Einbaubel. 172 304
- 101 013 2xGlasbodenbel. 172 304 St.
- 197 083 RW Glas 172 304
- 198 141 Einbaubel. 172 801
- 101 013 2xGlasbodenbel. 172 801 St.
- 197 083 RW Glas 172 801
- 101 042 Unterbaubel. 172 744
- 101 003 Vorschaltgerät 60 W
- 101 002 Zusatzverteiler
- 101 004 Funkdimmer 60 W
- 100 006 Infrarot-Repeater
- 172 200 TV-Panel Kernbuche
- TV-Panel Eiche

Vorschlag 17213

Breite * 373,0 cm
 Höhe 159,2 cm
 Tiefe 53,7 cm

* Stellfläche inklusiv
 20 cm Abstand

ohne TV-Panel
 ohne Beleuchtung

PG 1

PG 2

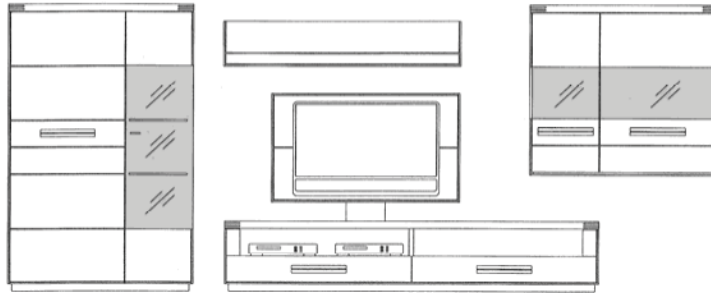

Dieser Vorschlag besteht aus:

- 172 132 Schrank
- 172 604 Unterschrank
- 172 808 Hängeschrank
- 172 743 Wandbord

optional gegen Aufpreis:

- 198 140 Einbaubel. 172 132
- 101 010 2xGlasbodenbel. 172 132 St.
- 197 081 RW Glas 172 132
- 101 039 Unterbaubel. 172 743
- 198 142 Einbaubel. 172 808
- 101 037 Unterbaubel. 172 808
- 197 081 RW Glas 172 808
- 101 003 Vorschaltgerät 60 W
- 101 002 Zusatzverteiler
- 101 004 Funkdimmer 60 W
- 100 006 Infrarot-Repeater
- 172 201 TV-Panel Kernbuche
 TV-Panel Eiche

Vorschlag 17214

Breite * 360,0 cm
 Höhe 159,2 cm
 Tiefe 53,7 cm

* Stellfläche inklusiv
 15 cm Abstand

ohne TV-Panel
 ohne Beleuchtung

PG 1

PG 2

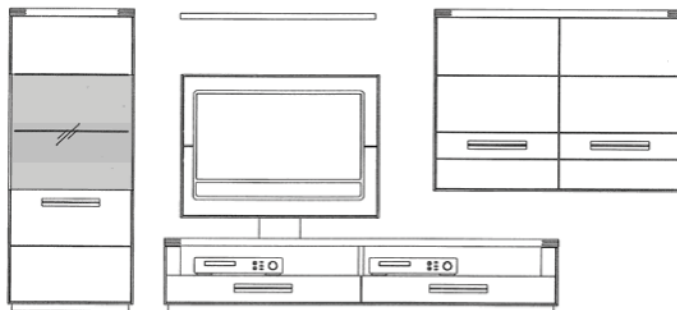

Dieser Vorschlag besteht aus:

- 172 139 Schrank
- 172 604 Unterschrank
- 172 813 Hängeschrank
- 172 702 Steckbord

optional gegen Aufpreis:

- 198 141 Einbaubel. 172 139
- 101 013 Glasbodenbel. 172 139
- 197 081 RW Glas 172 139
- 101 039 Unterbaubel. 172 813
- 101 001 Vorschaltgerät 30 W
- 101 005 Funkdimmer 30 W
- 100 006 Infrarot-Repeater
- 172 201 TV-Panel Kernbuche
 TV-Panel Eiche

Vorschlag 17215

Breite * 330,0 cm
 Höhe 189,2 cm
 Tiefe 53,7 cm

* Stellfläche inklusiv
 15 cm Abstand

ohne TV-Panel
 ohne Beleuchtung

PG 1

PG 2

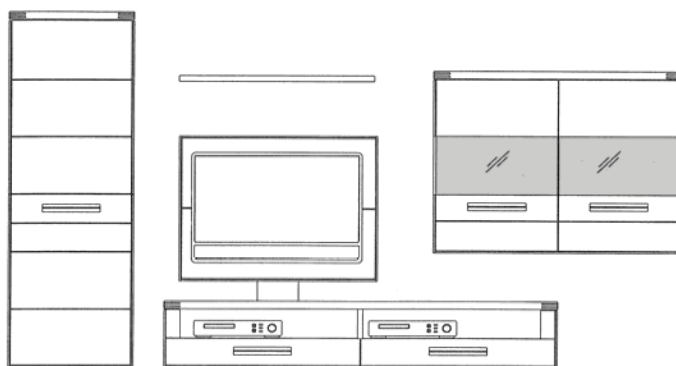

Dieser Vorschlag besteht aus:

- 172 141 Schrank
- 172 604 Unterschrank
- 172 812 Hängeschrank
- 172 702 Steckbord

optional gegen Aufpreis:

- 198 143 Einbaubel. 172 812
- 101 039 Unterbaubel. 172 812
- 197 082 RW Glas 172 812
- 101 001 Vorschaltgerät 30 W
- 101 005 Funkdimmer 30 W
- 100 006 Infrarot-Repeater
- 172 201 TV-Panel Kernbuche
 TV-Panel Eiche

Vorschlag 17218

Breite * 354,0 cm
 Höhe 219,2 cm
 Tiefe 53,7 cm

* Stellfläche inklusiv
 15 cm Abstand

ohne TV-Paneel
 ohne Beleuchtung

PG 1

PG 2

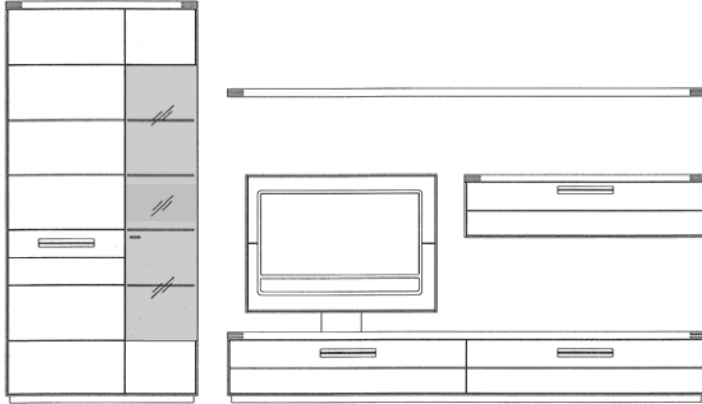

Dieser Vorschlag besteht aus:

- 172 300 Schrank
- 172 605 Unterschrank
- 172 824 Hängeschrank
- 172 727 Steckbord

optional gegen Aufpreis:

- 198 140 Einbaubel. 172 300
- 101 010 4xGlasbodenbel. 172 300 St.
- 197 084 RW Glas 172 300
- 101 039 Unterbaubel. 172 824
- 101 001 Vorschaltgerät 30 W
- 101 005 Funkdimmer 30 W
- 100 006 Infrarot-Repeater
- 172 201 TV-Paneel Kernbuche
 TV-Paneel Eiche

Vorschlag 17220

Breite 363,0 cm
 Höhe 189,2 cm
 Tiefe 53,7 cm

* Stellfläche inklusiv
 15 cm Abstand

ohne TV-Paneel
 ohne Beleuchtung

PG 1

PG 2

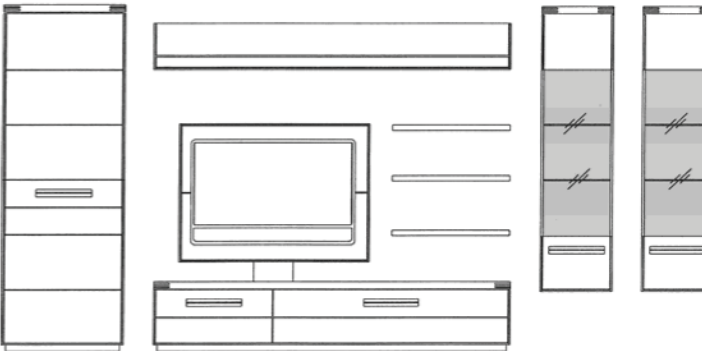

Dieser Vorschlag besteht aus:

- 172 141 Schrank
- 172 602 Unterschrank
- 172 745 Wandbord
- 172 701 3 x Steckbord
- 172 804 Hängeschrank
- 172 805 Hängeschrank

optional gegen Aufpreis:

- 198 140 Einbaubel. 172 804
- 101 010 2xGlasbodenbel. 172 804 St.
- 101 031 Unterbaubel. 172 804
- 197 081 RW Glas 172 804
- 198 140 Einbaubel. 172 805
- 101 010 2xGlasbodenbel. 172 805 St.
- 101 045 Unterbaubel. 172 745
- 101 001 Vorschaltgerät 30 W
- 101 002 Zusatzverteiler
- 101 005 Funkdimmer 30 W
- 100 006 Infrarot-Repeater
- 172 201 TV-Paneel Kernbuche
 TV-Paneel Eiche

Vorschlag 17221

Breite * 363,0 cm
 Höhe 189,2 cm
 Tiefe 53,7 cm

* Stellfläche inklusiv
 15 cm Abstand

ohne TV-Paneel
 ohne Beleuchtung

PG 1

PG 2

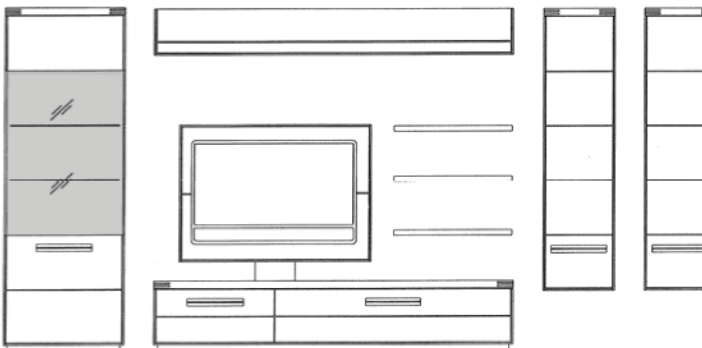

Dieser Vorschlag besteht aus:

- 172 137 Schrank
- 172 602 Unterschrank
- 172 745 Wandbord
- 172 701 3 x Steckbord
- 172 806 Hängeschrank
- 172 807 Hängeschrank

optional gegen Aufpreis:

- 198 141 Einbaubel. 172 137
- 101 013 2xGlasbodenbel. 172 137 St.
- 197 083 RW Glas 172 137
- 101 045 Unterbaubel. 172 745
- 101 031 Unterbaubel. 172 806
- 101 031 Unterbaubel. 172 807
- 101 003 Vorschaltgerät 60 W
- 101 002 Zusatzverteiler
- 101 004 Funkdimmer 60 W
- 100 006 Infrarot-Repeater
- 172 201 TV-Paneel Kernbuche
 TV-Paneel Eiche

Vorschlag 17223

Breite * 371,0 cm
 Höhe 189,2 cm
 Tiefe 53,7 cm

* Stellfläche inklusiv
 15 cm Abstand

ohne TV-Paneel
 ohne Beleuchtung

PG 1

PG 2



Dieser Vorschlag besteht aus:

- 172 130 Schrank
- 172 601 Unterschrank
- 172 104 Schrank
- 172 746 Wandbord

optional gegen Aufpreis:

- 198 140 Einbaubel. 172 130
- 101 010 3xGlasbodenbel. 172 130 St.
- 197 082 RW Glas 172 130
- 101 046 Unterbaubel. 172 746
- 101 001 Vorschaltgerät 30 W
- 101 005 Funkdimmer 30 W
- 100 006 Infrarot-Repeater
- 172 201 TV-Paneel Kernbuche
 TV-Paneel Eiche

Vorschlag 17224

Breite * 374,0 cm
 Höhe 189,2 cm
 Tiefe 53,7 cm

* Stellfläche inklusiv
 15 cm Abstand

ohne TV-Paneel
 ohne Beleuchtung

PG 1

PG 2

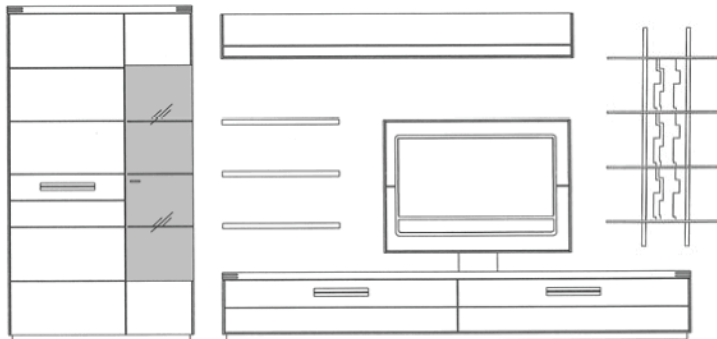

Dieser Vorschlag besteht aus:

- 172 130 Schrank
- 172 605 Unterschrank
- 172 701 3 x Steckbord
- 172 745 Wandbord
- 172 830 Hängeregal

optional gegen Aufpreis:

- 198 140 Einbaubel. 172 130
- 101 010 3xGlasbodenbel. 172 130 St.
- 197 082 RW Glas 172 130
- 101 045 Unterbaubel. 172 745
- 101 001 Vorschaltgerät 30 W
- 101 005 Funkdimmer 30 W
- 100 006 Infrarot-Repeater
- 172 201 TV-Paneel Kernbuche
 TV-Paneel Eiche

Vorschlag 17225

Breite * 379,0 cm
 Höhe 189,2 cm
 Tiefe 53,7 cm

* Stellfläche inklusiv
 15 cm Abstand

ohne TV-Paneel
 ohne Beleuchtung

PG 1

PG 2

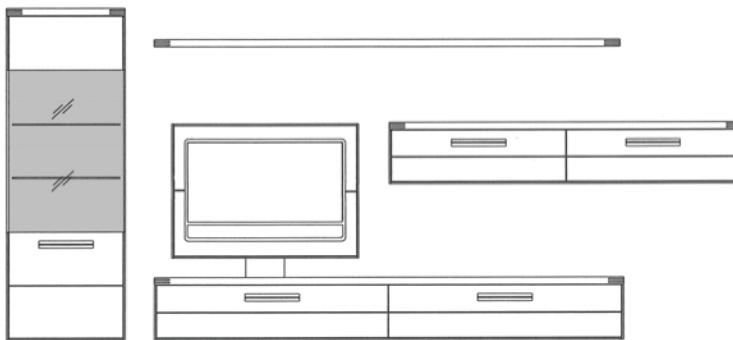

Dieser Vorschlag besteht aus:

- 172 137 Schrank
- 172 605 Unterschrank
- 172 727 Steckbord
- 172 825 Hängeschrank

optional gegen Aufpreis:

- 198 141 Einbaubel. 172 137
- 101 013 2xGlasbodenbel. 172 137 St.
- 197 083 RW Glas 172 137
- 101 045 Unterbaubel. 172 825
- 101 003 Vorschaltgerät 60 W
- 101 004 Funkdimmer 60 W
- 100 006 Infrarot-Repeater
- 172 201 TV-Paneel Kernbuche
 TV-Paneel Eiche

Vorschlag 17226

Breite * 396,0 cm
 Höhe 203,0 cm
 Tiefe 53,7 cm

* Stellfläche inklusiv
 15 cm Abstand

ohne Glasaufsatz
 ohne Beleuchtung

PG 1

PG 2

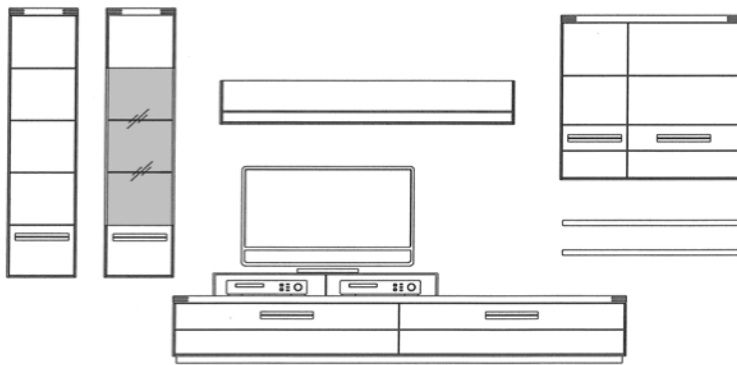

Dieser Vorschlag besteht aus:

- 172 806 Hängeschrank
- 172 805 Hängeschrank
- 172 605 Unterschrank
- 172 744 Wandbord
- 172 702 2 x Steckbord
- 172 810 Hängeschrank

optional gegen Aufpreis:

- 101 031 Unterbaubel. 172 806
- 198 140 Einbaubel. 172 805
- 101 010 2xGlasbodenbel. 172 805
- 101 031 Unterbaubel. 172 805
- 197 081 RW Glas 172 805
- 101 042 Unterbaubel. 172 744
- 101 037 Unterbaubel. 172 810
- 101 001 Vorschaltgerät 30 W
- 101 005 Funkdimmer 30 W
- 101 002 Zusatzverteiler
- 100 006 Infrarot-Repeater
- 100 252 TV-Glasaufsatz

St.

Vorschlag 17227

Breite * 396,0 cm
 Höhe 219,2 cm
 Tiefe 53,7 cm

* Stellfläche inklusiv
 15 cm Abstand

ohne TV-Paneel
 ohne Beleuchtung

PG 1

PG 2

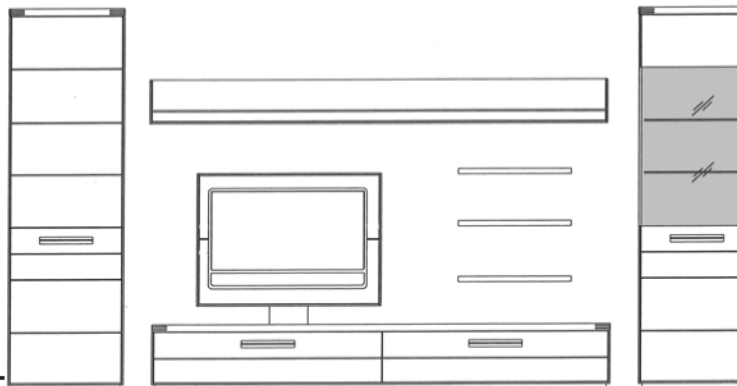

Dieser Vorschlag besteht aus:

- 172 306 Schrank
- 172 605 Unterschrank
- 172 747 Wandbord
- 172 701 3 x Steckbord
- 172 305 Schrank

optional gegen Aufpreis:

- 101 048 Unterbaubel. 172 747
- 198 141 Einbaubel. 172 305
- 101 013 2xGlasbodenbel. 172 305
- 197 083 RW Glas 172 305
- 101 003 Vorschaltgerät 60 W
- 101 004 Funkdimmer 60 W
- 100 006 Infrarot-Repeater
- 172 201 TV-Paneel Kernbuche
- TV-Paneel Eiche

St.

Vorschlag 17228

Breite 406,0 cm
 Höhe cm
 Tiefe 53,7 cm

* Stellfläche inklusiv
 15 cm Abstand

ohne TV-Paneel
 ohne Beleuchtung

PG 1

PG 2

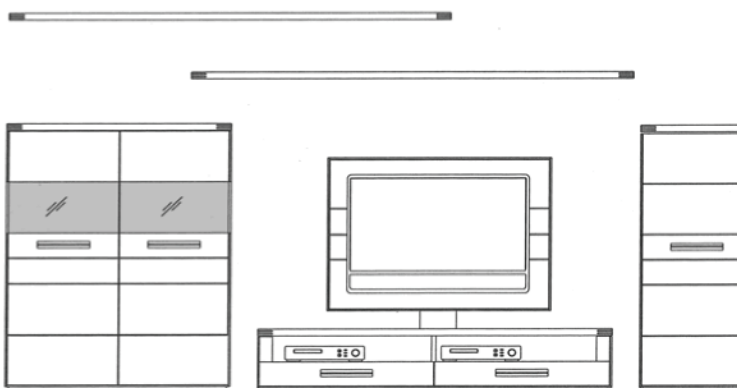

Dieser Vorschlag besteht aus:

- 172 135 Schrank
- 172 604 Unterschrank
- 172 144 Schrank
- 172 727 2 x Steckbord

optional gegen Aufpreis:

- 198 143 Einbaubel. 172 135
- 197 082 RW Glas 172 135
- 101 001 Vorschaltgerät 30 W
- 101 005 Funkdimmer 30 W
- 100 006 Infrarot-Repeater
- 172 200 TV-Paneel Kernbuche
- TV-Paneel Eiche

Vorschlag 17261

Breite 275,0 cm
 Höhe 219,2 cm
 Tiefe 53,7 cm

ohne TV-Paneel
 ohne Beleuchtung

PG 1

PG 2

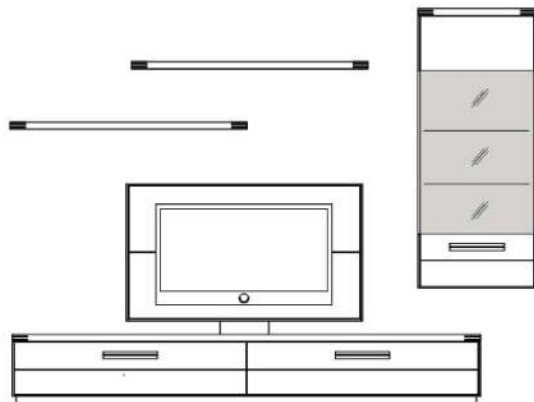

Dieser Vorschlag besteht aus:

- 172 605 Unterschrank
- 172 801 Hängeschrank
- 172 723 2 x Steckbord

optional gegen Aufpreis:

- 198 141 Einbaubel. 172 801
- 101 033 Unterbaubel. 172 801
- 101 013 2xGlasbodenbel. 172 801
- 197 083 RW Glas 172 801
- 101 001 Vorschaltgerät 30 W
- 101 005 Funkdimmer 30 W
- 100 006 Infrarot-Repeater
- 172 201 TV-Paneel Kernbuche
 TV-Paneel Eiche

St.

Vorschlag 17262

Breite 303,0 cm
 Höhe 200,0 cm
 Tiefe 53,7 cm

ohne TV-Paneel
 ohne Beleuchtung

PG 1

PG 2

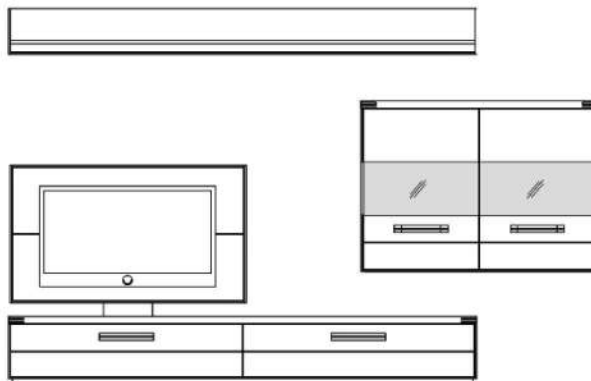

Dieser Vorschlag besteht aus:

- 172 605 Unterschrank
- 172 812 Hängeschrank
- 172 747 Wandbord

optional gegen Aufpreis:

- 198 143 Einbaubel. 172 812
- 101 039 Unterbaubel. 172 812
- 197 082 RW Glas 172 812
- 101 048 Unterbaubel. 172 747
- 101 003 Vorschaltgerät 60 W
- 101 004 Funkdimmer 60 W
- 100 006 Infrarot-Repeater
- 172 201 TV-Paneel Kernbuche
 TV-Paneel Eiche

Vorschlag 17263

Breite * 309,0 cm
 Höhe 159,2 cm
 Tiefe 53,7 cm

* Stellfläche inklusiv
 ca. 20 cm Abstand

ohne TV-Paneel
 ohne Beleuchtung

PG 1

PG 2

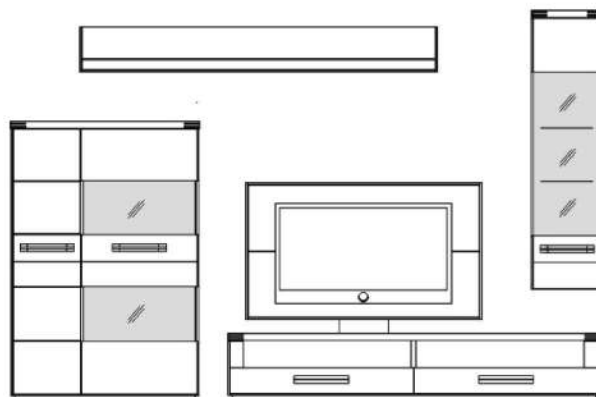

Dieser Vorschlag besteht aus:

- 172 171 Schrank
- 172 604 Unterschrank
- 172 805 Hängeschrank
- 172 745 Wandbord

optional gegen Aufpreis:

- 198 145 Einbaubel. 172 171
- 197 082 RW Glas 172 171
- 198 140 Einbaubel. 172 805
- 101 031 Unterbaubel. 172 805
- 101 010 2xGlasbodenbel. 172 805
- 197 081 RW Glas 172 805
- 101 045 Unterbaubel. 172 745
- 101 003 Vorschaltgerät 60 W
- 101 002 Zusatzverteiler
- 101 004 Funkdimmer 60 W
- 100 006 Infrarot-Repeater
- 172 201 TV-Paneel Kernbuche
 TV-Paneel Eiche

St.

Vorschlag 17264

Breite * 328,0 cm
 Höhe 219,2 cm
 Tiefe 53,7 cm

* Stellfläche inklusiv
 ca. 20 cm Abstand

ohne Beleuchtung

PG 1

PG 2

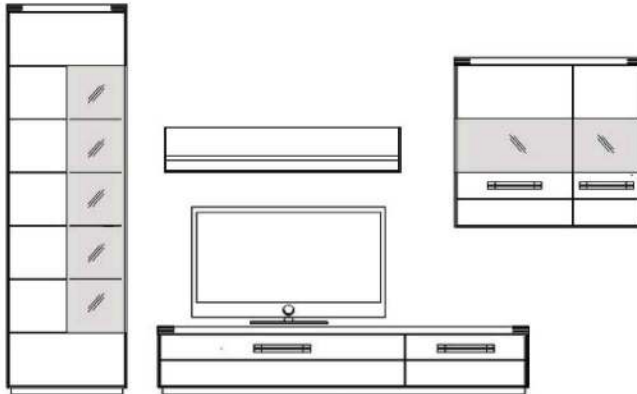

Dieser Vorschlag besteht aus:

172 310 Vitrine
 172 603 Unterschrank
 172 809 Hängeschrank
 172 743 Wandbord

optional gegen Aufpreis:

198 140 Einbaubel. 172 310
 101 010 4xGlasbodenbel. 172 310 St.
 197 083 RW Glas 172 310
 198 142 Einbaubel. 172 809
 101 037 Unterbaubel. 172 809
 197 081 RW Glas 172 809
 101 039 Unterbaubel. 172 743
 101 003 Vorschaltgerät 60 W
 101 002 Zusatzverteiler
 101 004 Funkdimmer 60 W
 100 006 Infrarot-Repeater

Vorschlag 17265

Breite * 328,0 cm
 Höhe 219,2 cm
 Tiefe 53,7 cm

* Stellfläche inklusiv
 ca. 20 cm Abstand

ohne Beleuchtung

PG 1

PG 2

Oberplatte vom Unterschrank mit Glaseinlage

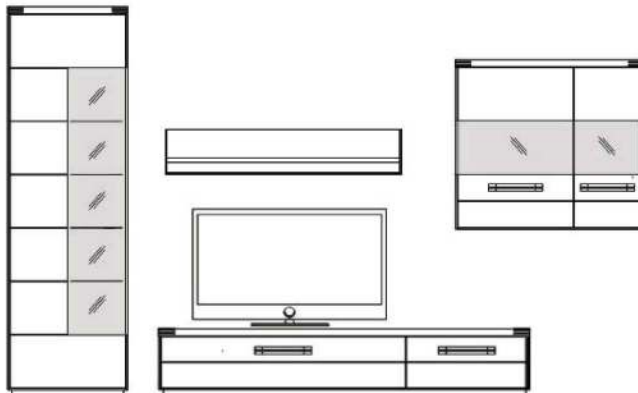

Dieser Vorschlag besteht aus:

172 310 Vitrine
 172 613 Unterschrank
 172 809 Hängeschrank
 172 743 Wandbord

optional gegen Aufpreis:

198 140 Einbaubel. 172 310
 101 010 4xGlasbodenbel. 172 310 St.
 197 083 RW Glas 172 310
 198 142 Einbaubel. 172 809
 101 037 Unterbaubel. 172 809
 197 081 RW Glas 172 809
 101 039 Unterbaubel. 172 743
 101 003 Vorschaltgerät 60 W
 101 002 Zusatzverteiler
 101 004 Funkdimmer 60 W
 100 006 Infrarot-Repeater

Vorschlag 17266

Breite * 331,0 cm
 Höhe 219,2 cm
 Tiefe 53,7 cm

* Stellfläche inklusiv
 ca. 2 x 20 cm Abstand

ohne Beleuchtung

PG 1

PG 2

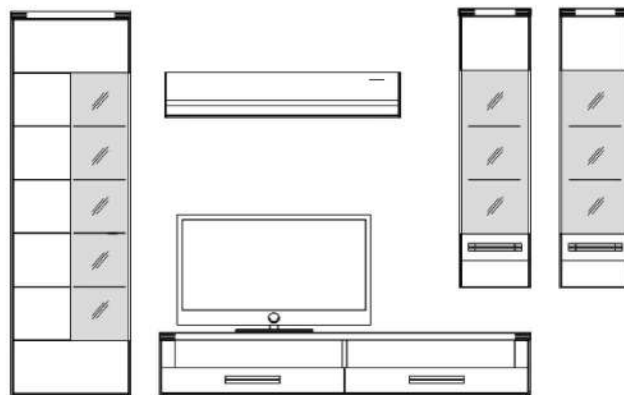

Dieser Vorschlag besteht aus:

172 310 Vitrine
 172 604 Unterschrank
 172 804 Hängeschrank
 172 805 Hängeschrank
 172 743 Wandbord

optional gegen Aufpreis:

198 140 Einbaubel. 172 310
 101 010 4xGlasbodenbel. 172 310 St.
 197 083 RW Glas 172 310
 198 140 Einbaubel. 172 804
 101 031 Unterbaubel. 172 804
 101 010 2xGlasbodenbel. 172 804 St.
 197 081 RW Glas 172 804
 198 140 Einbaubel. 172 805
 101 031 Unterbaubel. 172 805
 101 010 2xGlasbodenbel. 172 805 St.
 197 081 RW Glas 172 805
 101 039 Unterbaubel. 172 743
 101 001 2xVorschaltgerät 30 W St.
 101 002 Zusatzverteiler
 101 005 2xFunkdimmer 30 W St.
 100 006 Infrarot-Repeater

Vorschlag 17267

Breite * 356,0 cm
Höhe 178,0 cm
Tiefe 53,7 cm

* Stellfläche inklusiv
ca. 2 x 20 cm Abstand

ohne Beleuchtung

PG 1

PG 2

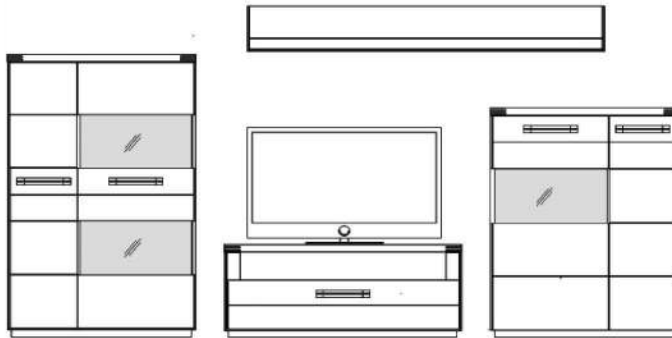

Dieser Vorschlag besteht aus:

172 171 Schrank
172 608 Unterschrank
172 152 Schrank
172 745 Wandbord

optional gegen Aufpreis:

198 145 Einbaubel. 172 171
197 082 RW Glas 172 171
198 141 Einbaubel. 172 152
197 080 RW Glas 172 152
101 045 Unterbaubel. 172 745
101 003 Vorschaltgerät 60 W
101 002 Zusatzverteiler
101 004 Funkdimmer 60 W
100 006 Infrarot-Repeater

Vorschlag 17268

Breite * 359,0 cm
Höhe 200,0 cm
Tiefe 53,7 cm

* Stellfläche inklusiv
ca. 20 cm Abstand

ohne Beleuchtung

PG 1

PG 2

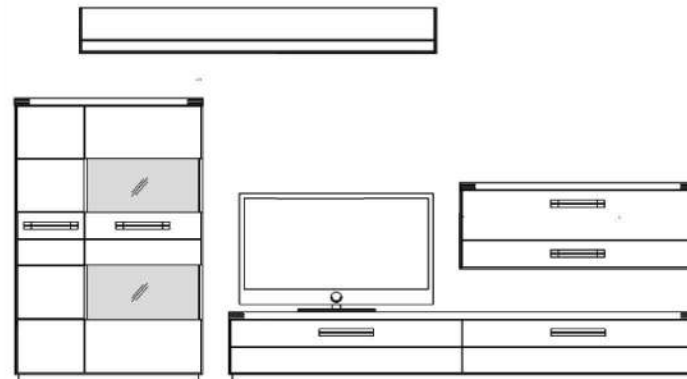

Dieser Vorschlag besteht aus:

172 171 Schrank
172 605 Unterschrank
172 817 Hängeschrank
172 745 Wandbord

optional gegen Aufpreis:

198 145 Einbaubel. 172 171
197 082 RW Glas 172 171
101 039 Unterbaubel. 172 817
101 045 Unterbaubel. 172 745
101 003 Vorschaltgerät 60 W
101 004 Funkdimmer 60 W
100 006 Infrarot-Repeater

Vorschlag 17269

Breite * 359,0 cm
Höhe 200,0 cm
Tiefe 53,7 cm

* Stellfläche inklusiv
ca. 20 cm Abstand

ohne Beleuchtung

PG 1

PG 2

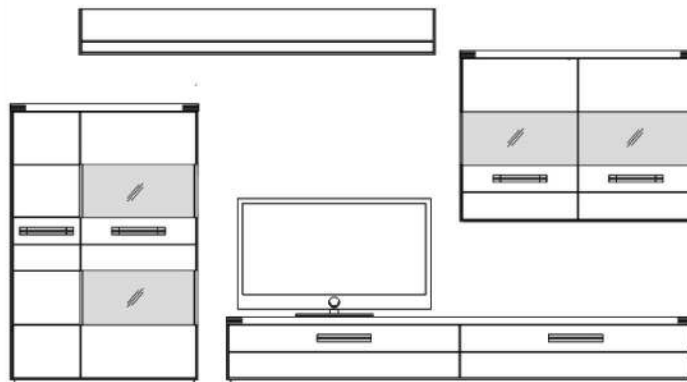

Dieser Vorschlag besteht aus:

172 171 Schrank
172 605 Unterschrank
172 812 Hängeschrank
172 745 Wandbord

optional gegen Aufpreis:

198 145 Einbaubel. 172 171
197 082 RW Glas 172 171
198 143 Einbaubel. 172 812
101 039 Unterbaubel. 172 812
197 082 RW Glas 172 812
101 045 Unterbaubel. 172 745
101 003 Vorschaltgerät 60 W
101 002 Zusatzverteiler
101 004 Funkdimmer 60 W
100 006 Infrarot-Repeater

Vorschlag 17270

Breite * 360,0 cm
 Höhe 188,0 cm
 Tiefe 53,7 cm

* Stellfläche inklusiv
 ca. 20 cm Abstand

ohne Beleuchtung

PG 1

PG 2

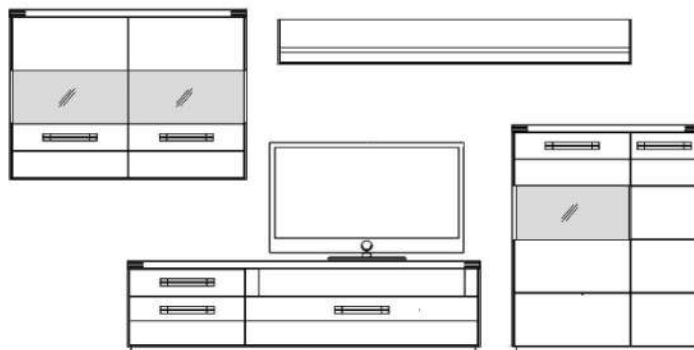

Dieser Vorschlag besteht aus:

172 812 Hängeschrank
 172 606 Unterschrank
 172 152 Schrank
 172 745 Wandbord

optional gegen Aufpreis:

198 143 Einbaubel. 172 812
 197 082 RW Glas 172 812
 101 039 Unterbaubel. 172 812
 198 141 Einbaubel. 172 152
 197 080 RW Glas 172 152
 101 045 Unterbaubel. 172 745
 101 003 Vorschaltgerät 60 W
 101 002 Zusatzverteiler
 101 004 Funkdimmer 60 W
 100 006 Infrarot-Repeater

Vorschlag 17271

Breite * 360,0 cm
 Höhe 188,0 cm
 Tiefe 53,7 cm

* Stellfläche inklusiv
 ca. 20 cm Abstand

ohne Beleuchtung

PG 1

PG 2

Oberplatte vom Unterschrank mit Glaseinlage

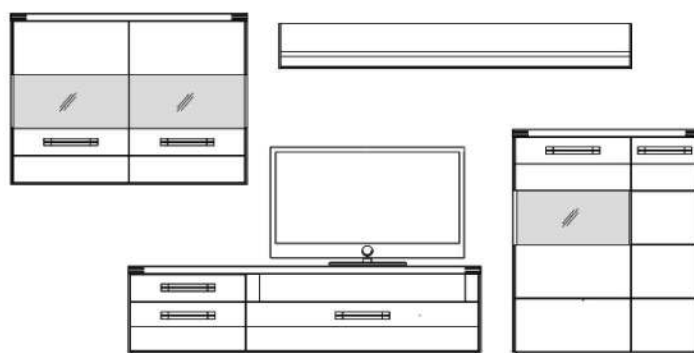

Dieser Vorschlag besteht aus:

172 812 Hängeschrank
 172 616 Unterschrank
 172 162 Schrank
 172 745 Wandbord

optional gegen Aufpreis:

198 143 Einbaubel. 172 812
 197 082 RW Glas 172 812
 101 039 Unterbaubel. 172 812
 198 141 Einbaubel. 172 162
 197 080 RW Glas 172 162
 101 045 Unterbaubel. 172 745
 101 003 Vorschaltgerät 60 W
 101 002 Zusatzverteiler
 101 004 Funkdimmer 60 W
 100 006 Infrarot-Repeater

Vorschlag 17272

Breite * 360,0 cm
 Höhe 219,2 cm
 Tiefe 53,7 cm

* Stellfläche inklusiv
 ca. 20 cm Abstand

ohne TV-Glasaufsatz
 ohne Beleuchtung

PG 1

PG 2

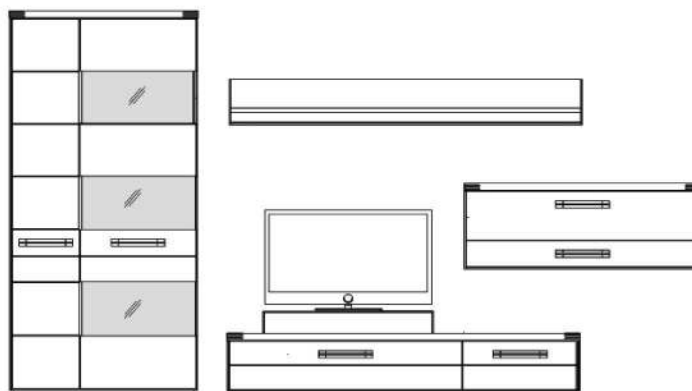

Dieser Vorschlag besteht aus:

172 309 Vitrine
 172 603 Unterschrank
 172 817 Hängeschrank
 172 745 Wandbord

optional gegen Aufpreis:

198 146 Einbaubel. 172 309
 197 085 RW Glas 172 309
 101 039 Unterbaubel. 172 817
 101 045 Unterbaubel. 172 745
 101 003 Vorschaltgerät 60 W
 101 002 Zusatzverteiler
 101 004 Funkdimmer 60 W
 100 006 Infrarot-Repeater
 100 253 TV-Glasaufsatz