

## ACCESSOIRES & STOFFAUSWAHL

Accessoires & choix de tissus  
Accessories & choice of fabrics

1

## MASSIVA COMFORT

2

## FACTORY COMFORT

3

## CLASSIC COMFORT

4

## MODERN COMFORT

5

## LOVITIO COMFORT – Stauraum

Espace de stockage  
Storage space

6

## BOX-SIMPLY

Pronto – Lieferung ab Lager  
Pronto – Livraison à partir du stock  
Pronto – Delivery from stock



7

## PRONTO

Pronto – Lieferung ab Lager  
Pronto – Livraison à partir du stock  
Pronto – Delivery from stock



8

## INSIDE

9

## MATRATZEN *mit Schlaf-Ratgeber*

Matelas *avec guide du sommeil* | Mattresses *with sleeping guide*

10

## TOPPER *mit Schlaf-Ratgeber*

Surmatelas *avec guide du sommeil* | Toppers *with sleeping guide*

11



### **Vielfältig in Kombination und Material** | Combinaisons et matières variées | Versatile in combination and material

**Unser ausgeklügeltes Baukastensystem bietet eine riesige Auswahl an Füßen, Boxen, Matratzen, Toppert, Kopfteilen und Beimöbel. Darüber hinaus umfasst unser Sortiment 58 verschiedene Stoff- und Kunstleder-bezüge und 10 Massivholzausführungen.**

Notre système modulaire ingénieux propose un choix énorme de pieds, boxes, matelas, surmatelas, têtes de lits et meubles d'appoint. En plus de cela, notre gamme comprend 58 tissus et cuirs synthétiques différents ainsi que 10 variantes de bois massif.

Our ingenious modular system offers a huge selection of feet, boxes, mattresses, toppers, headboards and accessories. In addition, our product range includes 58 different fabric and synthetic leather covers and 10 solid wood versions.



### **Stabil im Aufbau** | Construction robuste | Solid in construction

**Unsere Boxspring Betten überzeugen durch eine hohe Stabilität, dank Boxbefestigungen mit soliden Eckbeschlägen.**

Nos lits Boxspring sont convaincants par leur grande stabilité, grâce aux fixations par des équerres solides.

Our Boxspring beds convince with their high stability, thanks to box fixations with solid corner fittings.



### **Einfach in der Montage** | Montage facile | Easy assembly

**Unser Betten-System begeistert durch einen einfachen Aufbau mit leicht verständlicher Montageanleitung sowie hochwertigen Verbindungselementen, welche einen vielfachen Ab- und Wiederaufbau sicherstellen.**

Notre système de lits séduit par une installation facile grâce aux instructions de montage aisément compréhensibles ainsi que par les éléments de fixation haut de gamme permettant de monter et démonter les lits à de nombreuses reprises.

Our bed system impresses with its simple structure and easy-to-understand assembling instructions as well as high-quality connecting elements, which ensure multiple dismantling and rebuilding.



swiss bed concept

# Unser Boxspring-Bett – Ihre Vorteile

Notre lit Boxspring – vos avantages | Our Boxspring bed – your advantages

1

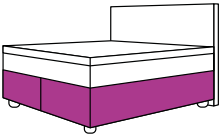

## Box

### Tonnentaschenfederkern mit hoher Auflösung

noyau à ressorts ensachés à haute résolution | cylinder pocket spring core with high resolution

### spezieller Softside-Rahmen, verhindert die Bildung von Liegemulden und ermöglicht eine kaum spürbare Sektoren-Trennung

le cadre Softside spécial empêche la formation de creux de couchage et permet une séparation quasiment imperceptible des secteurs | special soft-side frame, prevents the formation of depressions and allows a barely noticeable section separation

2

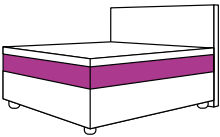

## Matratzen | Matelas | Mattresses

### Tonnentaschenfederkern mit hoher Auflösung (von 403 bis 960 Federkerne bei 100/200)

noyau à ressorts ensachés à haute résolution (de 403 à 960 ressorts pour 100/200) | cylinder pocket spring core with high resolution (from 403 to 960 sprung cores at 100/200)

### feuchtigkeitsregulierende und atmungsaktive HCS-Klimawatte

ouate de climatisation HCS respirante et régulatrice d'humidité | moisture-regulating and breathable HCS climate-regulating cotton

### bis zu 3 verschiedene Härtegrade, auch für hohe Gewichtsbelastung

jusqu'à 3 degrés de dureté différents, même pour charges pondérales élevées | up to 3 different degrees of hardness, also for high weight loads

### Teilen der Doppelmatratze für Transport in schwer zugängliche Schlafzimmer oder Kernwechsel durch abnehmbaren Bezug Twin-Tex/Split

séparer le matelas double en vue du transport dans des chambres difficiles d'accès ou de changer le noyau grâce à la housse amovible Twin-Tex/Split | separation of the double mattress for transport to bedrooms with difficult access or core exchange thanks to the removable Twin-Tex/Split

3

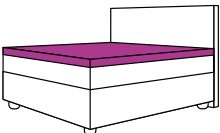

## Topper

### 6 verschiedene Topper (Raumgewicht von 35 bis 55 kg/m³)

6 surmatelas différents (poids volumique de 35 à 55 kg/m³) | 6 different toppers (density from 35 to 55 kg/m³)

### feuchtigkeitsregulierende und atmungsaktive HCS-Klimawatte

ouate de climatisation HCS respirante et régulatrice d'humidité | moisture-regulating and breathable HCS climate-regulating cotton

4

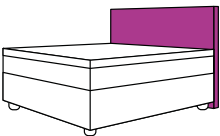

## Kopfteile | Têtes de lit | Headboards

### freistehende Platzierung des Bettes dank einheitlichem Bezug von Vorder- und Rückseite

placement libre du lit grâce au rembourrage identique des faces avant et arrière | freestanding placement of the bed thanks to a consistent cover of front and back

### stabile Verbindung mit Box durch 8-fache Verschraubung

liaison stable avec la box grâce au vissage 8 points | solid connection with the box thanks to 8 screw connections

+

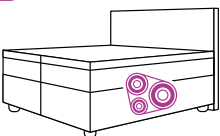

## Move

### flüsterleise Motoren durch neuartige Technik

moteurs extrêmement silencieux grâce à une technologie novatrice | super-silent motors thanks to novel technology

### stufenlose und kraftvolle Bedienung durch Stahlseil-Antrieb

manipulation puissante en continu grâce à l'entraînement par câble acier | infinitely variable and powerful operation with steel cable drive

# Nachhaltigkeit bei Hasena

Le développement durable chez Hasena  
Sustainability at Hasena

## Klimaneutrales Unternehmen

Entreprise climatiquement neutre | Carbon neutral company

Nachhaltigkeit ist bei Hasena kein Schlagwort, sondern seit unserer Firmengründung gelebte Unternehmenskultur. Ein bewusster Umgang mit den Ressourcen ist ein wesentlicher Bestandteil unseres täglichen Wirkens.

Seit 2023 ist unser Unternehmensstandort mit der Zertifizierung durch ClimatePartner und der Unterstützung eines Klimaschutzprojektes klimaneutral ausgezeichnet. Unser Ziel ist es, die CO<sub>2</sub>-Emissionen unseres Unternehmens stetig zu reduzieren. So wird z. B. unser neues Logistikzentrum in Neuenburg (DE) nach bestmöglichen Energieeffizienz-Standards gebaut.

Nähere Informationen über unsere Klimaschutzprojekte und dem Label zum klimaneutralen Unternehmen finden Sie auf unserer Website.

Chez Hasena, le développement durable n'est pas un slogan, mais une culture d'entreprise vécue depuis la création de notre société. Une gestion consciente des ressources est un élément essentiel de notre activité quotidienne.

Depuis 2023, nous sommes une entreprise climatiquement neutre, grâce au soutien d'un projet de protection climatique et grâce à la certification Climate Partner.

Notre objectif est de réduire constamment les émissions de CO<sub>2</sub> de notre entreprise. Par exemple, notre nouveau centre logistique à Neuenburg (DE) est construit selon les meilleures normes d'efficacité énergétique possibles.

Vous trouverez de plus amples informations sur nos projets de protection du climat et sur le label d'entreprise climatiquement neutre sur notre site internet.

Sustainability is not just a buzzword at Hasena, it has been part of our corporate culture since the company was founded. Conscious use of resources is an essential part of our daily work.

Since 2023, our company site has been awarded carbon neutral status with certification by ClimatePartner and the support of a climate protection project.

Our goal is to constantly reduce the CO<sub>2</sub> emissions of our company. For example, our new logistics centre in Neuenburg (DE) is being built according to the best possible energy efficiency standards.

You can find more information about our climate protection projects and the carbon neutral company label on our website.



## Soziale Verantwortung

Responsabilité sociale | Social responsibility

- Sicherheit für unsere Mitarbeiter am Arbeitsplatz
- Engagement für soziale Bedingungen in allen Prozessen, auch bei unseren Partnern
- familiärer Umgang innerhalb des Hasena-Teams
- langfristige Partnerschaften
- Zertifizierung zum klimaneutralen Unternehmen
- la sécurité de nos employés sur le lieu de travail
- engagement en faveur des conditions sociales dans tous les processus, y compris ceux de nos partenaires
- ambiance familiale au sein de l'équipe d'Hasena
- partenariats à long terme
- certification d'entreprise climatiquement neutre
- safety for our employees at the workplace
- commitment to social conditions in all processes including our partners
- family atmosphere within the Hasena team
- long-term partnerships
- certification as a carbon neutral company



## Holzbeschaffung

Approvisionnement en bois | Wood procurement

- Massivholz wächst nach und ist grundsätzlich nachhaltig
- FSC®-zertifizierte Produkte
- Holzdeklaration in Unterlagen ersichtlich
- Rückgewinnung von Holzabfallstoffen, die bei der Herstellung anfallen
- le bois massif repousse et est fondamentalement durable
- produits certifiés FSC®
- déclaration de bois visible sur les documents
- récupération des déchets de bois issus de la fabrication
- solid wood grows again and is fundamentally sustainable
- FSC®-certified products
- wood declaration visible on documents
- recovery of wood waste materials generated during production



## Produktion Massivholz

Production bois massif | Manufacturing solid wood

- alle Massivholzprodukte werden handwerklich gefertigt
- Qualitätsprüfung über alle Produktionsprozesse
- tous les produits en bois massif sont fabriqués de manière artisanale
- contrôle qualité de tous les processus de production
- all solid wood products are handcrafted
- quality inspection across all production processes



## Verantwortung mit FSC®

Responsabilité avec FSC® | Responsibility with FSC®

FSC® steht für Forest Stewardship Council® und für weltweit verantwortungsvolle Waldbewirtschaftung. Wenn die gesamte Wertschöpfungskette der Holzproduktion den strengen Richtlinien entspricht, erhalten Produkte das Gütesiegel. Achten Sie auf FSC®-zertifizierte Produkte.

FSC® est l'abréviation de Forest Stewardship Council® et signifie une gestion responsable des forêts à travers le monde. Si l'ensemble de la chaîne de valeur de la production de bois correspond aux directives strictes, les produits obtiennent ce label de qualité. Soyez attentifs aux produits certifiés FSC®.

FSC® stands for Forest Stewardship Council® and responsible forest management worldwide. Products may display this seal of approval only if the entire value chain of wood production complies with the strict FSC® guidelines. So look for FSC®-certified products.



### Holzoberflächen

Surfaces en bois | Wood surfaces

- geölte Oberflächen bei allen Massivholz-Ausführungen mit Öl auf pflanzlicher Basis
- Emissionswerte gemäss strengen Emissionstests TÜV Rheinland (Unbedenklichkeit für Mensch und Tier)
- surfaces huilées pour toutes les versions en bois massif avec de l'huile végétale
- valeurs d'émission conformes aux tests d'émission stricts du TÜV Rheinland (inoffensif pour les humains et les animaux)
- oiled surfaces for all solid wood versions with vegetable-based oil
- emission values according to strict emission tests TÜV Rheinland (harmlessness for humans and animals)



### Recycelte Stoffe

Tissus recyclés | Recycled fabrics

- Abfall-Reduzierung durch Wiederverwendung bestehender Materialien:
  - 100 % recycelte Stoffe aus Altkleidern
  - 100 % recycelte Stoffe aus alten Plastikflaschen
- Réduction des déchets par la réutilisation de matériaux existants :
  - Tissus 100 % recyclés à partir de vieux vêtements
  - Tissus 100 % recyclés à partir de vieilles bouteilles en plastique
- Waste reduction through reuse of existing materials:
  - 100 % recycled fabrics from old clothes
  - 100 % recycled fabrics from old plastic bottles



### Energiegewinnung

Production énergétique | Production of energy

Verwaltungsgebäude/Lager:

- Photovoltaik-Anlage auf einer Fläche von 5'072 m<sup>2</sup>, Jahresertrag ca. 750 MWh (ca. 135 Haushalte)
- Hackschnitzel-Anlage zur Energiegewinnung, Jahresertrag ca. 1'157 MWh (ca. 51 Fremddhaushalte)

Bâtiment administratif/entrepôt :

- installation photovoltaïque sur une surface de 5'072 m<sup>2</sup>, production annuelle d'environ 750 MWh (env. 135 foyers)
- installation de copeaux de bois pour la production de chaleur, rendement annuel d'environ 1'157 MWh (env. 51 foyers)

Administration building/warehouse:

- photovoltaic system on an area of 5'072 m<sup>2</sup>, annual yield approx. 750 MWh (approx. 135 households)
- woodchip installation for heat generation, annual yield approx. 1'157 MWh (approx. 51 external households)

# Wiederverwertung – ein Beitrag für unsere Zukunft

Le recyclage – une contribution à notre avenir | Recycling – a contribution to our future

**Ein Möbelhersteller hat das Privileg, Schmuckstücke zu erschaffen; Möbel, in die sich viele Menschen verlieben. Dabei spielt das Material die wichtigste Rolle. Eichenholz, das in uns Gefühle wie Beständigkeit und Naturverbundenheit auslöst. Oder das Berühren von edlen Polsterbezügen, das beruhigend wirkt und unsere Alltagshektik in weite Ferne rücken lässt.**

**Doch so faszinierend die Möbelwelt ist, bringt sie auch eine hohe Verantwortung mit sich. Denn unser zuverlässigster Lieferant, die Natur, ist gleichzeitig auch der sensibelste. Deshalb sehen wir es als unsere Pflicht, immer neue Wege zu finden, um die Beschaffung und Verarbeitung unserer Materialien nachhaltig zu gestalten. Denn so bezahlen wir unsere Rohstoffe mit der einzigen Währung, die für unseren Planeten zählt: Wertschätzung.**

Un fabricant de meubles a le privilège de créer des bijoux; des meubles dont beaucoup de gens tombent amoureux. Le matériau joue ici le rôle le plus important : le bois de chêne, qui déclenche en nous des sentiments de stabilité et d'attachement à la nature, ou encore le contact avec des revêtements nobles qui apaisent et éloignent l'agitation du quotidien.

Mais si le monde du meuble est fascinant, il implique aussi une grande responsabilité, car notre fournisseur le plus fiable, la nature, est aussi le plus sensible. C'est pourquoi nous considérons qu'il est de notre devoir de trouver sans cesse de nouvelles voies pour que l'approvisionnement et le traitement de nos matériaux soient durables. C'est ainsi que nous payons nos matières premières avec la seule monnaie qui compte pour notre planète : l'estime.

A furniture manufacturer has the privilege of creating jewels; furniture that many people fall in love with. The material plays the most important role. Oak wood, which triggers feelings of permanence and closeness to nature in us. Or the touch of noble upholstery, which has a calming effect and makes our everyday hustle and bustle seem a distant memory.

But as fascinating as the world of furniture is, it also brings with it a great deal of responsibility. Because our most reliable supplier, nature, is also the most sensitive. That is why we see it as our duty to always find new ways to make the procurement and processing of our materials sustainable. Because this is how we pay for our raw materials with the only currency that counts for our planet: Appreciation.





## Recycelte Stoffe

Tissus recyclés | Recycled fabrics

**Recycelte Polsterstoffe sind eine ökologische Alternative zu normalen Polsterstoffen, die aus neuen Materialien hergestellt werden. Durch die Verwendung bestehender Kunststoffe reduzieren wir den Abfall und den Einsatz neuer Rohstoffe – insbesondere jener, die aus nicht-erneuerbaren Quellen stammen.**

**Unsere recycelten Polsterstoffe sind langlebig und lassen sich leicht reinigen. Sie sind weich und bequem, bieten aber auch einen hohen Schutz vor Schmutz und Flecken. So können Sie sicher sein, dass Ihre Polstermöbel lange halten.**

Les tissus d'ameublement recyclés sont une alternative écologique aux tissus d'ameublement normaux, qui sont fabriqués à partir de matériaux neufs. En utilisant des matières plastiques existantes, nous réduisons les déchets et utilisons de nouvelles matières premières, notamment celles qui proviennent de sources non renouvelables.

Nos tissus d'ameublement recyclés ont une longue durée de vie et sont faciles à nettoyer. Ils sont doux et confortables, mais offrent également une protection élevée contre la saleté et les taches. Vous pouvez donc être sûr que vos meubles rembourrés dureront longtemps.

Recycled upholstery fabrics are an ecological alternative to normal upholstery fabrics made from new materials. By using existing plastics, we reduce waste and the use of new raw materials – especially those that come from non-renewable sources.

Our recycled upholstery fabrics are durable and easy to clean. They are soft and comfortable, but also offer a high level of protection against dirt and stains. So you can be sure that your upholstered furniture will last a long time.



### Ritorno und Rinovo

Diese beiden Polsterstoffe bestehen aus 100 % recycled Polyester, welches aus Altkleidern gewonnen wird.

Ces deux tissus d'ameublement sont composés à 100 % de polyester recyclé, obtenu à partir de vêtements usagés.

These two upholstery fabrics are made from 100 % recycled polyester, which is obtained from old clothes.



### Cyclo

Dieser Stoff setzt sich aus 100 % recycled PET zusammen, welches aus alten Plastikflaschen, Tüten und Verpackungen gewonnen wird.

Ce tissu est composé à 100 % de PET recyclé, obtenu à partir de vieilles bouteilles en plastique, de sacs et d'emballages.

This fabric is made from 100 % recycled PET, which is obtained from old plastic bottles, bags and packaging.

## Wiederverwertetes Holz

Bois recyclé | Recycled wood

**Unsere drei neuen Massivholzausführungen bestehen aus recyceltem Eichenholz und sind einzigartig in ihrer Ästhetik. Diese Ausführungen werden nach dem Pre-Consumer-Recycling-Verfahren hergestellt und helfen Abfall zu vermeiden. Durch die Wiederverwendung von Schnittresten, die nach der Möbelproduktion gesammelt und wieder verarbeitet werden, erhält das Holz seine besondere Anmutung.**

**«Eiche uniq clear, geölt» besticht zudem durch seinen klaren, hellen Farbton, mit warmem, honigfarbenem Touch. «Eiche urban, brandy» hat eine würzige, dunkelbraune Farbe, die an einen edlen Brandy erinnert. «Eiche urban, clear» hingegen fasziniert durch seinen sanften, pudrigen Branton. Jedes dieser Produkte ist ein Beispiel für nachhaltige Produktion und eine wunderbare Möglichkeit, recyceltes Restholz in ein einzigartiges neues Design zu integrieren.**

Nos trois nouvelles finitions en bois massif sont fabriquées à partir de chêne recyclé et sont uniques en termes d'esthétique. Ces finitions sont fabriquées selon le procédé de recyclage pré-consommation et permettent de réduire les déchets. La réutilisation des chutes de coupe, qui sont collectées et travaillées après la production des meubles, confère au bois son aspect particulier. « Chêne uniq clear, huilé » séduit en outre par sa teinte claire et limpide, avec une touche chaude de couleur miel. « Chêne urban, brandy » a une couleur épicée, brun foncé, qui rappelle un brandy raffiné. « Chêne urbain, clair », quant à lui, fascine par sa teinte brune douce et poudrée. Chacun de ces produits est un exemple de production durable et une merveilleuse façon d'intégrer des chutes de bois recyclées dans un design unique.

Our three new solid wood finishes are made from recycled oak and are unique in their aesthetics. These finishes are manufactured using the pre-consumer recycling process and help to avoid waste. The reuse of cuttings collected and reprocessed after furniture production gives the wood its special appeal.

«Oak uniq clear, oiled» also impresses with its clear, light shade, with a warm, honey-coloured touch. «Oak urban, brandy» has a spicy, dark brown colour that is reminiscent of a fine brandy. «Oak urban, clear», on the other hand, fascinates with its soft, powdery brown shade. Each of these products is an example of sustainable production and a wonderful way to integrate recycled scrap wood into a unique design.



### 66 Eiche urban, clear | Chêne urban, clear |

Oak urban, clear

### 67 Eiche urban, brandy | Chêne urban, brandy |

Oak urban, brandy

### 70 Eiche uniq clear, geölt |

Chêne uniq clear, huilé |

Eiche uniq clear, geölt

# Garantie/Reklamationsbearbeitung

Gültig ab 01.07.2023

Auf unsere Produkte erhalten Sie 5 Jahre Garantie auf die Material- und Oberflächenbeschaffenheit, sowie die fachgerechte Verarbeitung aller Modelle ab Kaufdatum. Der Garantieanspruch kann nur gegen Vorweisung der entsprechenden Rechnung geltend gemacht werden. Ansprüche bestehen nur für die bemängelte Sache und nicht auf den gesamten Lieferumfang. Die gesetzlichen Gewährleistungsansprüche wie Nacherfüllung, Rücktritt oder Schadenersatz, werden von dieser Garantie nicht berührt. Bei Reparatur und Lieferung von Teilen oder Ersatz wird die laufende Garantiezeit nicht unterbrochen, es beginnt keine neue Garantiefrist zu laufen.

**Auf Matratzen und Topper** gewähren wir bei normaler Beanspruchung eine Garantie von insgesamt 5 Jahren auf die Gebrauchstauglichkeit, welche Material- und Verarbeitungsfehler abdeckt. Der Gewährleistungsanspruch gilt nur, wenn alle verwendeten und miteinander kombinierten Bettinhalte (Lattenrost, Boxspring-Unterbau, Matratze und Topper) von der Firma Hasena stammen. Die Vollgarantie beträgt zwei Jahre ab Lieferdatum. Ab dem dritten Jahr gilt eine degressive Garantie auf den Verkaufspreis gemäss nachfolgender Staffelung:

Garantifall im	Kosten für Käufer
1. Jahr	0 %
2. Jahr	0 %
3. Jahr	30 %
4. Jahr	40 %
5. Jahr	50 %
6. Jahr	Garantie erloschen

## Auf folgende Produkte gewähren wir 2 Jahre Garantie:

- Lampen, Leuchten und elektrische Motoren;
- Kissen, gepolsterte Kopfteile, Wandpaneel, Polsterbetten, Boxspring-Unterbauten (aufgrund natürlicher Abnutzung der Oberflächen).

## Wir behalten uns vor, Garantieleistungen wie folgt zu erbringen:

- In Form einer Ersatzlieferung/Austauschlieferung (bei Austauschlieferung muss die Ware im Originalkarton zur Abholung bereitgestellt werden);
- einer Warenrücknahme und Gutschrift auf den Kaufpreis ohne Ersatzlieferung;
- einer Reparatur

Die Garantie gilt bei sachgemäßem Gebrauch und normaler Beanspruchung.

## Von der Garantie ausgenommen:

- Schäden, die bei unsachgemäßem Transport, Lieferung oder Montage/Demontage entstanden sind;
- Schäden, welche durch spitze bzw. scharfkantige Gegenstände wie z. B. Messer entstehen, welche beim Auspacken der Ware eingesetzt worden sind;
- unsachgemäßem Umgang mit Feuchtigkeit bzw. Flüssigkeit und nicht geeigneten Pflegemitteln;
- Umwelteinflüsse, wie extreme Trockenheit/Luftfeuchtigkeit, Licht und Temperaturen etc.;
- leichte Unebenheiten der Massivholz-Oberflächen, aufgrund der natürlichen Beschaffenheit des Materials;
- Veränderung des Massivholzes (Verzug, Ausbleichen, Risse, etc.) aufgrund von Umgebungseinflüssen;
- Überlastung von Betten oder Traversen über die zulässigen Gewichtsbergrenzen hinaus;
- mutwillige Zerstörung, unsachgemässen Gebrauch bzw. Nutzung, Zweckentfremdung, Überlastung oder Unfallschäden;
- Schäden/Verschmutzungen, Verfärbungen durch Haustiere, Heizquellen, Witterungseinflüsse oder sonstige chemisch bedingte Veränderungen;
- unsachgemässe Reinigung, Reparatur- oder Nachbesserungsversuche
- Bei gepolsterten Teilen lässt sich eine Faltenbildung des Bezugsmaterials nicht immer vermeiden. Dies stellt keinen Beanstandungsgrund dar. Narben, Farb- und Strukturunterschiede sowie Faltenbildung sind Natureigenschaften von echtem Leder und unterstreichen den Charme und die Charakteristik dieses Materials.
- allgemeine Abnutzung (Verschleiss) sowie Verschleisssteile wie z.B. Lattenroste, Boxspring-Unterbauten, Matratzen, Topper, Leuchtmittel, Batterien, Akkus o.ä.
- Möbel und Matratzen haben anfänglich einen spezifischen Eigengeruch. Dieser Geruch ist in jeder Beziehung harmlos und verflüchtigt sich beim Gebrauch nach kurzer Zeit.

Modell- und Preisänderungen bleiben jederzeit vorbehalten, abgebildete Farben können geringfügig von den Originalfarben und -strukturen abweichen. Ebenso können leichte Abweichungen zwischen Holzmustern und Originalteilen nicht vermieden werden.

Ein Verzug von 1 bis 2 mm ist bei Naturprodukten unumgänglich und kein Grund zur Beanstandung. Benutzen Sie Produkte nicht, welche offensichtlich falsch geliefert wurden (z.B. falsches Modell, falsche Dimension, falsche Farbe) Bedenken Sie, dass falsch gelieferte Möbelteile im Besitz des Herstellers bleiben. Packen Sie bitte die entsprechenden Teile wieder in den Originalkarton und melden Sie uns die Fehllieferung umgehend.

## Vorgehensweise bei Beanstandungen:

Um in einem Schadensfall schnellstmögliche Hilfe zu gewähren, ist die Einhaltung folgender Punkte notwendig:

- detaillierte Dokumentation/Mängelbeschreibung inkl. der vermuteten Ursache
- Mindestens 3 Schadteillfotos sind per Mail (mind. eine Nahaufnahme des Mangels und eine Gesamtaufnahme des Möbelstückes mit Mangelbezeichnung) aus verschiedenen Perspektiven einzureichen.
- Für allfällige Rückfragen unsererseits benötigen wir eine Kontaktperson mit allen Kontaktdaten.

## Bei Transportschäden unterscheiden wir zwischen offenen und verdeckten Schäden.

- Die offenen Schäden sind sofort bei der Lieferung zu melden. Die Beschädigungen müssen im Beisein des Auslieferungsfahrers festgestellt und auf dem Frachtbrief vermerkt werden. Wir bitten Sie, uns zusätzlich auch direkt zu informieren.
- Die verdeckten Schäden sind innerhalb von 7 Tagen zu melden. Bitte öffnen Sie daher Ihre Sendung umgehend und kontrollieren Sie diese auf Anzahl, Produkt und Beschädigungen.

# Garantie/Traitement des réclamations

Valable à partir du 01.07.2023

Vous bénéficiez de 5 ans de garantie sur nos produits concernant la qualité des matériaux et la finition des surfaces ainsi que le traitement professionnel de tous les modèles à compter de la date d'achat. Le recours en garantie ne peut être exercé que sur présentation de la facture correspondante. Les droits exerçables portent uniquement sur les articles défectueux et non sur l'ensemble de la livraison. Les droits de garantie légaux comme la réparation, l'annulation de commande ou les dommages et intérêts ne sont pas affectés par cette garantie. En cas de réparation et de livraison de pièces ou d'articles de rechange, la période de garantie en cours n'est pas interrompue ; aucun nouveau délai de garantie prendra effet.

Nous accordons une garantie totale de 5 ans sur les **matelas et les toppers** en cas d'utilisation conforme sur l'aptitude à l'emploi, qui couvre les défauts de matériel et de fabrication. Le droit à la garantie ne s'applique que si tous les éléments de literie utilisés et combinés entre eux (sommier à lattes, sommier boxspring, matelas et topper) proviennent de la société Hasena. La garantie complète est de deux ans à compter de la date de livraison. A partir de la troisième année, une garantie dégressive s'applique sur le prix de vente selon l'échelonnement suivant:

Cas de garantie durant la :	Frais pour les acheteurs :
1ère année	0 %
2ème année	0 %
3ème année	30 %
4ème année	40 %
5ème année	50 %
6ème année	Garantie expirée

## Nous octroyons 2 ans de garantie sur les produits suivants :

- Lampes, luminaires et moteurs électriques ;
- Coussins, têtes de lit rembourrées, panneaux muraux, lits rembourrés, sommiers Boxspring (en raison de l'usure naturelle des surfaces).

## Nous nous réservons le droit d'accomplir les prestations de garantie comme suit :

- Livraison de remplacement/livraison d'échange (lors d'une livraison d'échange, la marchandise doit être mise à disposition pour l'enlèvement dans son carton d'origine) ;
- Reprise de la marchandise et note de crédit sur le prix de vente sans livraison de remplacement ;
- Réparation.

La garantie s'applique sous condition d'une utilisation conforme et d'une sollicitation normale.

## Sont exclus de la garantie :

- les dommages dus à un transport, une livraison ou un montage/démontage inappropriés ;
- les dommages causés par des objets pointus ou coupants tels que, par exemple, des couteaux utilisés pour l'ouverture du colis ;
- une manipulation inadéquate en liaison avec de l'humidité, des liquides et des produits d'entretien non appropriés ;
- les effets de l'environnement tels que sécheresse/humidité extrême, lumière, température, etc. ;
- légères irrégularités des surfaces en bois massif, dues à la nature du matériau ;
- la variation du bois massif (retrait, décoloration, fentes, etc.) suite à des effets de l'environnement ;
- la surcharge de lits ou traverses au-delà des limites de poids admissibles ;
- une destruction volontaire, un usage ou une utilisation inadéquat, un détournement de la finalité du produit, une surcharge ou des dégâts dus à un accident ;
- les dommages consécutifs au contact des animaux, des sources de chaleur, des influences climatiques ou autres changements induits par des produits chimiques ;
- des tentatives inappropriées de nettoyage, réparation ou réfection
- concernant les éléments rembourrés, la formation de plis sur le matériau de revêtement ne peut pas toujours être évitée et ne représente pas un motif justifiant une réclamation. Des différences dans la régularité, les couleurs et la structure, ainsi que la formation de plis sont des propriétés du cuir véritable qui mettent en évidence le charme et les caractéristiques de cette matière.
- Usure générale ainsi que les consommables telles que les ampoules, les batteries, les accumulateurs, etc.
- les meubles et les matelas ont au début une odeur propre spécifique. Cette odeur est sans le moindre danger et s'évapore rapidement à l'usage.

Des modifications de modèles et de prix restent à tout moment réservés ; les couleurs reproduites peuvent légèrement diverger des couleurs et structures d'origine. De même, de légères divergences entre les échantillons de bois et les éléments originaux ne peuvent être évités.

Avec des produits naturels une déformation de 1 à 2 mm est inévitable et ne peut donner lieu à une réclamation. N'utilisez pas les produits manifestement livrés par erreur (ex. modèle, dimension, couleur incorrects). N'oubliez pas que les éléments de meuble livrés par erreur demeurent la propriété du fabricant. Remballez les pièces en question dans le carton d'origine et signalez-nous immédiatement l'erreur de livraison.

## Procédure en cas de réclamations :

En cas de sinistre, afin de fournir une aide aussi rapide que possible, le respect des points suivants est nécessaire :

- Présentation d'une documentation, descriptifs des défauts détaillés avec indication de la cause supposée
- Présentation d'au minimum 3 photos de l'élément endommagé (au minimum un gros plan du défaut, une photo de l'ensemble du meuble avec indication du défaut) prises sous différents angles.
- en cas de demande de précisions une personne de contact, avec coordonnées (tél.) doit nous être communiquée.

## Lors de dommages de transport, nous faisons la différence entre les vices visibles et les vices cachés.

- les vices visibles doivent être déclarés immédiatement à la livraison. Les dommages doivent être constatés en présence du livreur et notés sur le bordereau de livraison. Par ailleurs, nous vous demandons également de nous en informer.
- les vices cachés doivent être déclarés dans un délai de 7 jours. C'est pourquoi nous vous demandons d'ouvrir de suite vos colis et de contrôler les quantités, les produits et les dommages.



# Guarantee/Processing of complaints

Valid from 01.07.2023

You have a 5-year guarantee on our products from the date of purchase for material quality and surface finish, and on professional workmanship of all models. Guarantee claims may be lodged only upon presentation of the corresponding invoice. Claims shall obtain only for the defective item, and not for the entire scope of delivery. Statutory warranty claims, such as supplementary performance, rescission or damages, are not affected by this Guarantee. Repair and delivery of parts or replacements shall not interrupt the current guarantee period; no new guarantee period shall begin as a result.

We grant a warranty for a total of 5 years on the usability of **mattresses and toppers** under normal use, which covers material- and processing defects. The warranty claim only applies if all bed contents used and combined with each other (slats, boxspring underframes, mattresses and toppers) originate from Hasena AG. The full warranty is two years from the date of delivery. From the third year onwards, a degressive guarantee applies to the sales price according to the following scale:

Guarantee case in	Costs for buyer
1st year	0 %
2nd year	0 %
3rd year	30 %
4th year	40 %
5th year	50 %
6th year	warranty expired

#### We offer a 2-year guarantee for the following products:

- lamps, luminaires and electric motors;
- cushions, upholstered headboards, wall panels, upholstered beds, Boxspring bases (due to natural wear and tear of the surfaces)

#### We reserve the right to provide guarantee services as follows:

- in the form of a substitute delivery/replacement delivery (in case of a replacement delivery the goods must be made available ready for collection in the original carton);
- to take the goods back and grant a credit on the purchase price without a substitute delivery;
- a repair

The guarantee shall apply in case of proper use and normal wear and tear.

#### Excluded from the guarantee are:

- damages, which were caused due to improper transport, delivery or assembly/disassembly;
- damages, which are caused by pointed or sharp-edged objects such as e.g. knives that have been used when unpacking the goods;
- improper handling with damp or liquid and unsuitable cleaning agents;
- environmental influences such as extreme dryness/humidity, light and temperatures, etc.;
- slight unevenness of the solid wood surfaces, due to the natural nature of the material;
- change in the solid wood (warping, fading, cracks, etc.) owing to ambient influences;
- overloading of beds or traverses beyond the admissible upper weight limits;
- deliberate destruction, improper use, use not as intended, overloading or damages due to an accident;
- damage due to contamination of pets, heating sources, weather influences or other changes due to the effects of chemicals;
- improper cleaning, attempts at repair or subsequent improvement
- With upholstered parts the formation of creases of the cover material cannot always be avoided and does not represent a reason for a complaint. Scars, differences in colour and structure as well as the formation of creases are natural properties of real leather and underpin the charm and the characteristics of this material.
- general wear and tear as well as wearing parts such as slatted frames, box spring bases, mattresses, toppers, lamps, batteries, accumulators or similar
- Furniture and mattresses have a specific odour at first. This smell is harmless in every respect and evaporates after a short period of use.

The right is reserved to changes in model and price at all times, depicted colours may deviate slightly from the original colours and structures. Slight deviations between the wood samples and original parts cannot be avoided either. A warpage of 1 to 2 mm is unavoidable with natural products and no reason for complaint.

Do not use products that appear to have been delivered incorrectly (e.g. wrong model, wrong dimensions, wrong colour). Keep in mind that ownership of incorrectly delivered furniture parts remains with the manufacturer. Please return the parts in question to their original box and report the incorrect delivery to us immediately.

#### Procedure in case of complaints:

In order to guarantee help as soon as possible in a damaging event it is necessary to comply with the following points:

- detailed documentation/description of defects incl. the presumed cause
- At least 3 photos of damaged parts are to be submitted by e-mail (at least one close shot of the defect, a whole shot of the item of furniture with designation of the defect) from various perspectives.
- In case of queries on our part we require a contact with a direct phone extension.

#### In case of damages in transit we make a distinction between obvious and hidden damages.

- The obvious damages are to be reported immediately upon delivery. The damages must be determined in the presence of the delivering driver and noted on the bill of lading. We also request you to additionally inform us directly.
- The hidden damages are to be reported within 7 days. Therefore, please open your shipment immediately and check this for number, product and damages.

**UNSER**  
**VERSPRECHEN**  
NOTRE PROMESSE · OUR PROMISE



**auf Materialbeschaffenheit,  
Oberflächenbeschaffenheit und  
fachgerechte Verarbeitung**

**sur la qualité des matériaux,  
la finition des surfaces  
et le traitement professionnel**

**on material quality, surface finish  
and professional workmanship**

*Wir schaffen Vertrauen  
in Natur und Handwerk  
seit über 70 Jahren*

*Nous créons la confiance  
dans la nature et l'artisanat  
depuis plus de 70 ans*

*We have been creating confidence  
in nature and crafts  
for over 70 years*

## Was ist das swiss bed concept?

### Ein cleveres Baukastensystem

Dank swiss bed concept sind Ihrer Kreativität kaum Grenzen gesetzt. Sie wählen Ihren favorisierten Bett-rahmen aus und kombinieren dazu Füße und Kopfteil Ihrer Wahl. Dabei können Sie quer durch die Kollektionen auf unterschiedliche Materialien und Farben zugreifen.

## Qu'est-ce que le swiss bed concept ?

### Un système modulaire intelligent

Grâce au swiss bed concept, votre créativité n'a pratiquement pas de limites. Vous choisissez votre cadre de lit préféré et vous combinez avec les pieds et la tête de lit de votre choix. En l'occurrence, vous pouvez piocher différents matériaux et couleurs dans toutes les collections.

## What is the swiss bed concept?

### A clever modular system

Thanks to swiss bed concept, there are virtually no limits to your creativity. You choose your favourite bed frame, and combine it with legs and headboard of your choice. Go through all our collections to find the various materials and colours.

## Massivholz mit Pluspunkten

Holz ist ein Naturprodukt und kann sich je nach Umgebungsklima verformen, auch nach dem Auspacken der Holzteile. Diese bei Möbelprodukten nicht sehr willkommene Ausprägung verhindern wir mit der Holzplatten-Kombination in drei Schichten. Viele unserer Massivholzteile fertigen wir mit diesem Prinzip; die innere Holzschicht besteht aus einer robusten, massiven, FSC-zertifizierten Multiplex-Trägerplatte, die beiden äusseren Schichten bestehen aus der im jeweiligen Register angegebenen Massivholz-Ausführung.

### Ihre Vorteile:

**Nachhaltigkeit:** Die bei der Multiplex-Trägerplatte eingesetzten Holzarten haben eine hervorragende Ökobilanz, da diese Bäume zwei bis drei mal schneller nachwachsen wie Eichen- oder Nussbäume. Zudem ist die Multiplex-Trägerplatte zu 100% FSC-zertifiziert.

**Stabilität:** Durch das Verwenden einer Multiplex-Trägerplatte wird die Formstabilität weiter verbessert und klimatische Schwankungen können unseren Produkten noch weniger anhaben. Auch die Schwind- und Quellgefahr und damit einhergehende Risse können weiter verringert werden.

**Geringeres Gewicht:** Mit der leichteren und dennoch stabilen Trägerplatte können bis zu 20% des Gewichts eingespart werden. Dadurch wird das Handling der Pakete beim Transport und der Montage im wahren Sinne des Wortes erleichtert.

## Les atouts du bois massif

Le bois est un produit naturel et peut se déformer en fonction du climat ambiant, ceci même après le déballage des éléments en bois. Ce phénomène qui n'est pas bienvenu dans les produits d'ameublement peut être évité en combinant trois couches de panneaux en bois. Un grand nombre de nos éléments en bois massif sont fabriqués selon ce principe ; la couche de bois intérieure est constituée d'un panneau Multiplex robuste et massif certifié FSC, et les deux couches extérieures sont en bois massif selon indication dans le registre concerné de notre catalogue.

### Vos avantages :

**Durabilité :** Les essences de bois utilisées pour le panneau support Multiplex présentent un excellent bilan écologique, ces arbres repoussent deux à trois fois plus vite que les chênes ou les noyers. De plus, le panneau Multiplex est certifié à 100% FSC.

**Stabilité :** L'utilisation d'un panneau Multiplex améliore la stabilité dimensionnelle ainsi les variations climatiques peuvent encore moins affecter nos produits. Le risque de rétrécissement et de gonflement ainsi que les fissures qui en découlent peuvent également être réduites.

**Réduction du poids :** Le panneau léger mais néanmoins stable, permet d'économiser jusqu'à 20% du poids. Cela facilite la manipulation des paquets lors du transport et du montage.

## Solid wood with advantages

Wood is a natural product and can deform depending on the ambient climate, even after the wooden parts have been unpacked. We prevent this characteristic, which is not very welcome in furniture products, with the wood panel combination in three layers. We manufacture many of our solid wood parts with this principle; the inner wood layer consists of a robust, solid, FSC-certified multiplex carrier board, the two outer layers consist of the solid wood finish specified in the respective register.

### Your advantages:

**Sustainability:** The wood types used for the multiplex core board have an excellent ecological balance, as these trees grow back two to three times faster than oak or walnut trees. In addition, the multiplex core board is 100% FSC-certified.

**Stability:** By using a multiplex core board, the dimensional stability is further improved and climatic fluctuations can affect our products even less. The risk of shrinkage and swelling and the associated cracks can also be further reduced.

**Less weight:** With the lighter but still stable carrier board, up to 20% of the weight can be saved. This literally makes it easier to handle the packages during transport and assembly.

## Bedienungskomfort | Facilité d'utilisation | Ease of use

### Blumotion

Für unsere Nachttische und Kommoden verwenden wir ausschliesslich den gedämpften Selbststeinzug Blumotion von BLUM. | Pour nos tables de nuit et commodes nous utilisons exclusivement les tiroirs avec système d'amortissement Blumotion de BLUM. | For our bedside tables and chests of drawers we utilize exclusively the silent and soft self closing drawer runner Blumotion of BLUM.

### Tip-On

Öffnen durch Antippen: ausgewählte Beimöbel, Lovie-Box/Lovie-Ron Box und diverse Function-Betten (Register 13) verfügen über diese mechanische Öffnungsunterstützung, welche ganz ohne Griffe auskommt.

Ouverture par pression : certains accessoires, les box Lovie-Box/Lovie-Ron Box et divers lits Function (registre 13) sont équipés de cette assistance mécanique, qui ne nécessite aucune poignée.

Opening by tapping: selected accessories, Lovie-Box/ Lovie-Ron Box and various Function beds (index 13) have this mechanical opening support, which does not require any handles at all.



## Deklaration der Holzherkunft | Déclaration de l'origine du bois | Declaration of origin of wood

**Akazie** | Acacia | Acacia

**Buche** | Hêtre | Beech

**Eiche** | Chêne | Oak

**Nussbaum** | Noyer | Walnut

**Mischholz** | Mélange de bois | Mixed wood (MDF)

**Pappelholz-Trägerplatte** | Panneau de support en bois de peuplier | Poplar wood core board

**Eukalyptus-Akazie-Trägerplatte** | Panneau de support en bois de eucalyptus-acacia | Eucalyptus acacia wood core board

**Vietnam**

**Europa** | Europe

**Europa, USA** | Europe, USA

**Europa** | Europe

**Europa** | Europe

**China** | Chine

**Vietnam**

# Pflege Tipps | Conseils d'entretien | Care tips

## Massivholz, lackierte Oberflächen

Die tägliche Reinigung und Pflege kann mit einem Staubtuch durchgeführt werden. Ist die Verschmutzung stärker, kann die Oberfläche feucht abgewischt werden. Bitte nicht tropfnass reinigen und grundsätzlich keine aggressiven Reinigungsmittel verwenden, denn dadurch kann der Lack angegriffen werden.

## Massivholz, geölte Oberflächen

Eventuell weist Ihr neues Schlafzimmermöbel noch überschüssiges Öl auf. In diesem Fall wischen Sie einfach die Oberfläche mit einem weichen Tuch ab und sorgen für eine gute Belüftung, damit alles gut abtrocknen kann. Alle 1 bis 3 Jahre sollten Sie an die Pflege und den Schutz Ihrer geölte Möbel denken. Zur Pflege und Auffrischung der Möbeloberfläche können Sie ein handelsübliches Holzpflege-Öl verwenden. Tragen Sie das Öl mit einem Textiltuch dünn und sparsam auf. Die Oberfläche wird dadurch seidig glänzend und samtweich. Ein entsprechendes Möbel-Öl können Sie bei Ihrer Drogerie oder im Holzfachhandel beziehen.

Achtung: Sprays, Polituren, silikon- oder lösungsmittelhaltige Reiniger, ebenso Haushaltsreiniger können zu unschöner Fleckenbildung führen, die sich nur schwer wieder beseitigen lässt.

## MDF (ummantelt mit Dekorfolie)

MDF-Oberflächen können mit einem weichen Tuch und milder Seife oder Spülmittel feucht jedoch nicht tropfnass abgewischt werden.

Achtung: Silikon- oder lösungsmittelhaltige Reiniger oder andere aggressive Haushaltsreiniger können die Oberfläche angreifen und zu unschöner Fleckenbildung führen.

## Metall

Rauhe Metall-Beschläge oder gusseiserne Rahmen sollten Sie hin und wieder mit einem Wedel entstauben oder weich abbürsten. Handelt es sich um geschliffene und lackierte Metall-Oberflächen, ist auch ein Abwischen mit einem leicht feuchten Tuch möglich.

## Bezugstoffe

Pflege Tipps und Pflegeartikel zu unseren Bezugstoffen finden Sie im Möbelpflege-Shop auf unserer Webseite.

Alle Tipps zur Pflege und Auffrischung der Möbeloberflächen finden Sie ebenfalls auf unserer Webseite unter der Rubrik «Service».

[www.hasena.ch](http://www.hasena.ch)

## Bois massif, surfaces vernies

L'entretien quotidien peut se faire avec un chiffon à poils. En cas de salissure plus importante, il est possible d'essuyer la surface à l'aide d'un chiffon humide. Prière de ne pas nettoyer avec un chiffon mouillé et en aucun cas utiliser un produit d'entretien agressif, le vernis pouvant être attaqué.

## Bois massif, surfaces huilées

Si votre meuble de chambre à coucher présente encore un excédent d'huile, veuillez dans ce cas, essuyer la surface avec un chiffon doux et prendre soin à bien aérer afin que tout puisse bien sécher. Tous les 1 à 3 ans, pensez à entretenir et à protéger vos meubles huilés. Pour raviver la surface, vous pouvez utiliser une huile de soin pour le bois disponible dans le commerce. Appliquez très peu d'huile en couche fine à l'aide d'un chiffon textile. Cela donne à la surface une brillance soyeuse et un toucher doux comme du velours. Vous pouvez vous procurer une huile pour meubles appropriée dans votre droguerie ou chez un spécialiste en bois.

Attention : Les sprays, polishes, nettoyeurs contenant du silicone ou des solvants, tout comme les nettoyeurs ménagers, peuvent engendrer la formation de taches disgracieuses qui seront difficiles à éliminer.

## MDF (revêtement film décor)

Il est possible d'essuyer les surfaces en mdf à l'aide d'un chiffon doux et du savon ou du produit vaisselle doux, mais il ne faut pas les mouiller.

Attention : Les nettoyeurs contenant du silicone ou des solvants ou d'autres nettoyeurs ménagers agressifs peuvent attaquer la surface et engendrer la formation de taches disgracieuses.

## Métal

De temps à autre, vous devriez dépoussiérer les ferrements métalliques ou cadres en fer forgé rugueux à l'aide d'un plumeau ou d'une brosse souple. S'il s'agit de surfaces métalliques poncées et vernies, il est aussi possible de les essuyer à l'aide d'un chiffon légèrement humide.

## Tissus d'ameublement

Vous trouverez des conseils d'entretien et des articles d'entretien pour nos tissus d'ameublement dans les rubriques "magasin d'ameublement" et "conseils entretiens" sur notre site Internet.

Vous trouverez également tous les conseils pour l'entretien et le rafraîchissement des surfaces de meubles sur notre site Internet sous la rubrique « Service ».

## Solid wood, varnished surfaces

The daily cleaning and care can be done with a dust cloth. If there is staining, the surface can also be wiped with a wet cloth. Please do not wipe with a dripping wet cloth and use no aggressive cleaning agents, as the varnish might be harmed.

## Solid wood, oiled surfaces

There is possibly still an excess of oil on your new bedroom furniture. In this case simply wipe the surface with a soft cloth and care for good ventilation, so that it can dry up. Every 1 to 3 years you should think about the care and protection of your oiled furniture. For care and refreshment of the furniture surface you can use customary wood care oil. Apply a thin and sparing layer of oil with a textile cloth. The surface will shine silky and be velvety soft. Suitable furniture oil can be bought in your drugstore or at a specialized shop.

Attention: Sprays, polishes, cleaning agents containing silicones or solvents as well as household cleaners may cause unpleasant stains, which can hardly be removed again.

## MDF (covered with decorative film)

MDF surfaces can be wiped wet but not dripping wet with a soft cloth and mild soap or a detergent.

Attention: Cleaning agents containing silicones or solvents or other aggressive household cleaners may harm the surface and cause unpleasant stains.

## Metal

Rough metal fittings or cast iron frames should be cleaned with a duster or gently brushed from time to time. If your product has a polished and varnished metal surface, it can be wiped with a slightly moist cloth.

## Upholstery fabrics

Care tips and care articles for our upholstery fabrics can be found in the furniture care shop on our website.

You will also find all tips for the care and refreshment of furniture surfaces on our website under the heading «Service».





swiss bed concept



# ACCESSOIRES & STOFFAUSWAHL

ACCESSOIRES & CHOIX DE TISSUS | ACCESSORIES & CHOICE OF FABRICS

Achten Sie auf FSC®-zertifizierte Produkte | Soyez attentifs aux produits certifiés FSC® | Look for FSC®-certified products

# selezione

## 01

### MODELLAUSWAHL

Sélection du modèle | Model selection

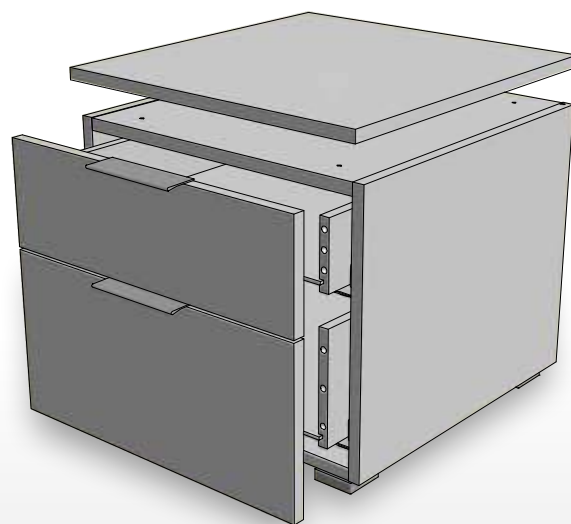

Twia



45/50/41 cm

Onia



45/50/41 cm

Owita



90/50/41 cm

Trio



45/50/55 cm

Dowe



45/50/55 cm

Dowio



90/50/55 cm

Quatro



45/50/86 cm

Unito



45/50/86 cm

Qunito



90/50/86 cm

Quatrine



90/50/86 cm

Portina



90/50/86 cm

Atrine



90/50/86 cm

Totrino



135/50/86 cm

Cassino



135/50/86 cm

Incentro



135/50/86 cm

Trequatri



135/50/86 cm

Stellen Sie sich Ihr Wunsch-Beimöbel nach Ihrem Geschmack zusammen: Der Korpus (Abb. 02), in zwei verschiedenen Farbvarianten, lässt sich zu den Front- und Top-Covern (Abb. 03) in acht Holz- und Farbausführungen kombinieren. Die Beimöbel können zerlegt oder teilmontiert bestellt werden. Bei zusammengesetzten Möbeln (z. B. Qunito, Incentro, ...) muss der Deckel noch montiert werden. Bei Kommoden mit Türen ist jeweils ein Einlegeboden vorhanden, Türöffnung nach links oder rechts möglich. Zusätzliche Böden sind erhältlich.

Composez le meuble d'appoint de vos rêves selon vos goûts : Le caisson (ill. 02), disponible en 2 variantes de couleurs, peut être combiné avec les façades et couvercles supérieurs (ill. 03) en 8 finitions de bois et de coloris. Les meubles d'appoint peuvent être commandés en kits ou assemblés. Pour les meubles assemblés (p. ex. Qunito, Incentro, ...) le couvercle doit encore être fixé. Les commodes avec portes sont équipées d'une étagère, ouverture de la porte possible à gauche ou à droite. Si besoin, des étagères supplémentaires sont disponibles.

Put together the side furniture you want according to your own taste: The body (fig. 02), in two different colour versions, can be combined with the front and top covers (fig. 03) in eight wood and colour versions. The furniture can be ordered disassembled or assembled. For assembled furniture (e.g. Qunito, Incentro, ...) the top cover must still be fitted. Chests of drawers with doors have one shelf, door opening possible to the left or right. Additional shelves are available.



**Kombinationsbeispiele und techn. Informationen**  
Exemples et informations  
Examples and informations



# 02

## KORPUS

Caisson | Body



# 03

## TOP/FRONT

Farben | Couleurs | Colours



# 04

## GRIFFE

Poignées | Handles

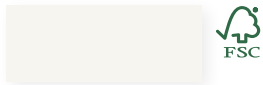

10 Weiss | Blanc | White



16 Anthracit | Anthracite



## FÜSSE

Pieds | Feet

### STANDARD



### OPTION

Leg 8 cm



alu

Jone 10 cm



anthracit  
used

Cila 10 cm



anthracit



10 Weiss | Blanc | White



16 Anthracit | Anthracite

### STANDARD



Alu

#### Griff zu Folienfronten

Poignée pour façades en mélaminé  
Handle for foil fronts

### STANDARD



#### Holzgriff zu Holzfronten

Poignée en bois pour façades en bois  
Wooden handle for wooden fronts

### OPTION

Rivo



Used



Anthracit

#### Metallgriff zu Holzfronten

Poignée en métal pour façades en bois  
Metal handle for wooden fronts



74 Eiche bright, geölt  
Chêne bright, huilé  
Oak bright, oiled



82 Nussbaum, geölt  
Noyer, huilé  
Walnut, oiled



76 Eiche brandy, geölt  
Chêne brandy, huilé  
Oak brandy, oiled



87 Wildbuche natur, geölt  
Hêtre nouveau naturel, huilé  
Wildbeech natural, oiled



80 Kernbuche natur, geölt  
Hêtre coeur rouge  
naturel, huilé  
Heart beech natural, oiled



99 Wildeiche natur, geölt  
Chêne nouveau naturel, huilé  
Wildoak natural, oiled



The mark of  
responsible forestry  
FSC® C123546

Look for FSC® certified products

# Nachttische | Tables de nuit | Bedside tables

**Cara**

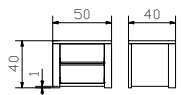

**Carpi**

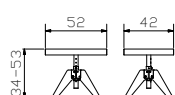

**Chilly**

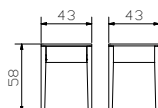

**Circo 44/52**

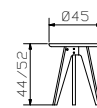

**Cuba**

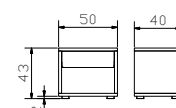

**Cubo**

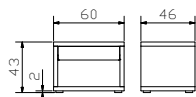

**Dupla**

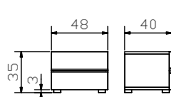

**Jaca**

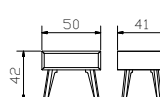

**Jesa**

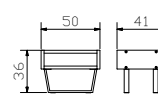

**Jose**

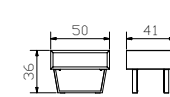

**Koro**

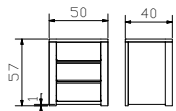

**Lica**

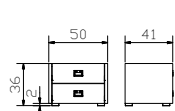

**Lina**

anthracit, bronze, copper

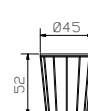

**Ludo**

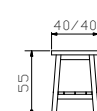

**Menza**

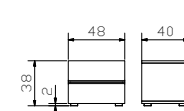

**Nali**

anthracit, bronze, copper



**Noma**

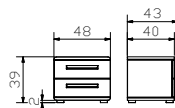

**Osta**

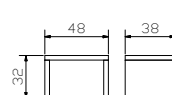

**Salva**

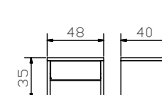

**Stand**

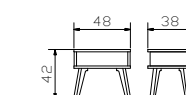

**Styly**

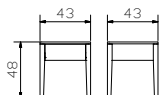

**Surf**

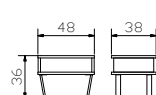

**Talo**

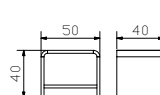

**Treva**

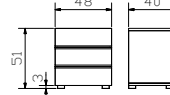

**Trigo**

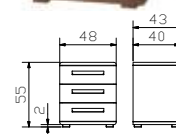



**Turina**



**Turo**

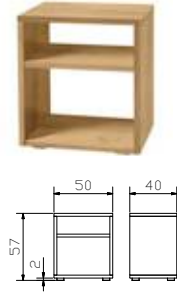

**Vera**



**Vero**

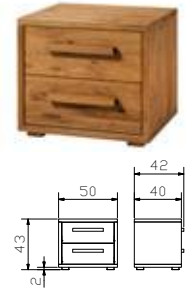

**Holzfarben (Ansicht Farben siehe Seite 1.10) | Couleurs bois (voir couleurs page 1.10) | Wood colours (see colours page 1.10)**

	06	07	09	10	62	64	70	71	73	74	76	80	82	86	87	89	90	91	93	96	98	99	
Cara																							
Carpi																							
Chilly																							
Circo 44/52																							
Cuba																							
Cubo																							
Dupla																							
Jaca																							
Jesa																							
Jose																							
Koro																							
Lica																							
Lina																							
Ludo																							
Menza																							
Nali																							
Noma																							
Osta																							
Salva																							
Stand																							
Styly																							
Surf																							
Talo																							
Treva																							
Trigo																							
Turo																							
Turina																							
Vera																							
Vero																							

# Kommoden | Commodes | Chests of drawers



**Aida**

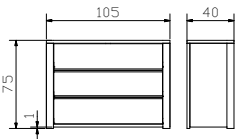

**Calino** 

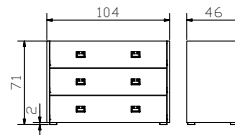

**Cassetto**

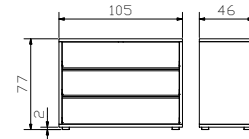

**Cessina**

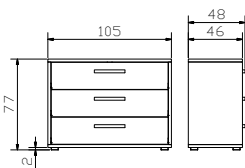

**Lovara**

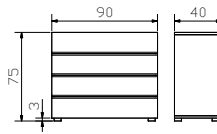

**Sigma**



**Holzfarben (Ansicht Farben siehe Seite 2.13) | Couleurs bois (voir couleurs page 2.13) | Wood colours (see colours page 2.13)**

	06	07	09	10	62	64	70	73	74	76	80	82	86	87	89	90	91	93	96
Aida													•		•		•	•	
Calino					•	•	•												
Cassetto														•					•
Cessina																•		•	•
Lovara	•	•	•						•	•	•								
Sigma				•				•			•	•							

## Bedienungskomfort | Facilité d'utilisation | Ease of use

### Blumotion

Für unsere Nachttische und Kommoden verwenden wir ausschliesslich den gedämpften Selbsteinzug Blumotion von BLUM. | Pour nos tables de nuit et commodes nous utilisons exclusivement les tiroirs avec système d'amortissement Blumotion de BLUM. | For our bedside tables and chests of drawers we utilize exclusively the silent and soft self closing drawer runner Blumotion of BLUM.



### Tip-On

Öffnen durch Antippen: ausgewählte Beimöbel verfügen über diese mechanische Öffnungsunterstützung, welche ganz ohne Griffe auskommt.

Ouverture par pression : certains accessoires de nos gammes sont équipés de cette assistance mécanique, qui ne nécessite aucune poignée.

Opening by tapping: selected accessories have this mechanical opening support, which does not require any handles at all.



# Füsse & Griffe | Pieds & Poignées | Feet & Handles

**Sima 10/20**



**Cua 7**



**Loa 7**



**Leg 8**



**Jone 10**



**Cila 10**



**Seca**



Iron

Anthracit

**Rivo**



Used

Anthracit



Bronze

Copper

**Fuss Set (4 Stk.)** | Set de pieds (4 pcs.) | Set of feet (4 pcs.)

**Option zu** | Option pour | Option to:

**Nachttische**

Tables de nuit | Bedside tables

Menza, Noma, Trigo, Vera

**Kommoden**

Commodes | Chests of drawers

Cessina, Cassetto, Sigma

**Option zu** | Option pour | Option to:

**Nachttische**

Tables de nuit | Bedside tables

Noma, Trigo, Turina

**Kommoden**

Commodes | Chests of drawers

Cessina, Sigma

**Farben** | Couleurs | Colours

	04	10	16	42	71	73	80	82	87	93	96
Cila 10			•								
Cua 7									•	•	•
Leg 8				•							
Loa 7									•	•	•
Jone 10	•		•								
Sima 10/20		•			•	•	•	•			

**Holzfarben (Ansicht Farben siehe Seite 1.10)** | Couleurs bois (voir couleurs page 1.10) | Wood colours (see colours page 1.10)

**Case Winkel** | Case Angle

**Zur Montage an Calino oder Lica (4 Stk.)**

Pour le montage sur Calino ou Lica (4 pcs.)

For mounting on Calino or Lica (4 pcs.)



**Ausführungen Metall** | Exécutions métal | Executions metal



**04**  
Used

**16**  
Anthracit

**40**  
Bronze

**41**  
Copper

**42**  
Alu

**45**  
Iron

**04 Used = Stahl galvanisiert** | Acier galvanisé | Steel galvanised

**16 Anthracit = Stahl pulverbeschichtet** | Acier thermolaqué | Steel powder-coated

**40 Bronze = Stahl lackiert** | Acier laqué | Steel lacquered

**41 Copper = Stahl lackiert** | Acier laqué | Steel lacquered

**42 Alu = Stahl pulverbeschichtet** | Acier thermolaqué | Steel powder-coated

**45 Iron = Stahl geflammt, pulverbeschichtet** | Acier flammé, thermolaqué | Steel mottled, powder-coated

# Beimöbel | Accessoires | Accessories

## Bank und Kissen | Banquette et coussins | Bench and cushions

**Calmo**

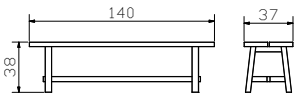

**Coban**

anthracit, copper, bronze

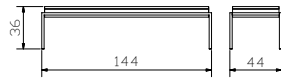

**Sola**

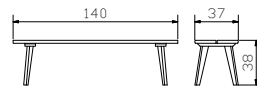

**Vecio**

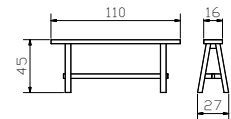

**\*Pato**

anthracit

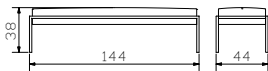

**Topa**

anthracit, bronze, copper

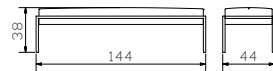

**Topia**

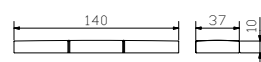

**Vano**

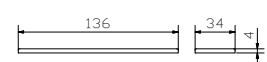

**\*Stoffauswahl Pato** | Choix de tissus Pato | Choice of fabrics Pato



Pepe beige 327



Pepe grey 335



Buffalo shale 720

**Kissen zu Coban, Sola und Calmo** | Coussin pour Coban, Sola et Calmo | Cushion for Coban, Sola and Calmo - **Stoffauswahl siehe Seiten 1.12–1.13** | Choix de tissus voir pages 1.12–1.13 | Choice of tissues see pages 1.12–1.13

**Weitere Informationen siehe Pronto** | Davantage informations plus détaillées voir Pronto | Further information see Pronto

## Herrendiener | Valet | Dressboy

**Claudio** alu, anthracit, iron

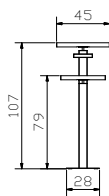

**Holzfarben (Ansicht Farben siehe Seite 1.10)** | Couleurs bois (voir couleurs page 1.10) | Wood colours (see colours page 1.10)

	10	62	64	70	73	74	76	80	82	86	87	89	90	91	93	96	98
Calmo											•				•	•	
Claudio	•					•	•	•	•	•	•	•	•	•	•	•	•
Coban		•	•	•													
Sola	•				•	•	•	•	•	•		•		•			
Vecio													•		•	•	

**Sekretär** | Secrétaire | Bureau

**Aska**



**Coset**



**Scola** 

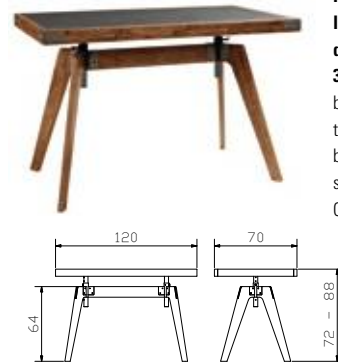

**Mit Schreibunterlage aus Kunstleder Casual carbon 334** | Sous-main de bureau en cuir synthétique Casual carbon 334 | Deskpad in synthetic leather Casual carbon 334

**Holzfarben (Ansicht Farben siehe Seite 2.13)** | Couleurs bois (voir couleurs page 2.13) | Wood colours (see colours page 2.13)

	10	62	64	70	73	80	82	86	89	91	93	96
Aska	•				•	•	•	•	•	•		
Coset											•	•
Scola		•	•	•								



# Leselampe | Lampe de lecture | Reading lamp

**Boa** chrom



**LED**  
**kalt weiss / einstufig**  
 de lumière blanche froide/  
 interrupteur à 1 cran  
 cold white/one level

**Touch-Sensor am Lampenkopf**  
 Touche sensorielle à la tête de la lampe  
 Touch-sensor at lamphead

12V DC, 12 LED, 60 lm

**Smart** white, black

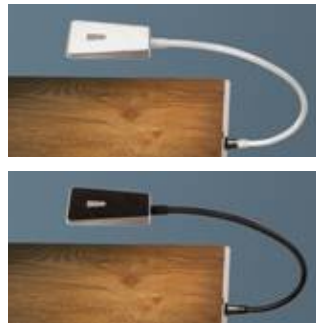

**LED**  
**warm weiss /**  
**3 Helligkeitsstufen**  
 de lumière blanche chaude /  
 interrupteur à 3 crans  
 warm white / 3 level

**Druckknopf am Lampenkopf**  
 Bouton-poussoir à la tête de la lampe  
 Push button at lamphead

12V DC, 30 LED warm, 183 lm

**Dreistufenschaltung**  
 Interrupteur à 3 crans  
 Three-step circuit

Dieses Produkt enthält eine Lichtquelle  
 der Energieeffizienzklasse F  
 Ce produit contient une source lumineuse  
 de classe d'efficacité énergétique F  
 This product contains a light source  
 of energy efficiency class F

**Snake** alu, anthracit

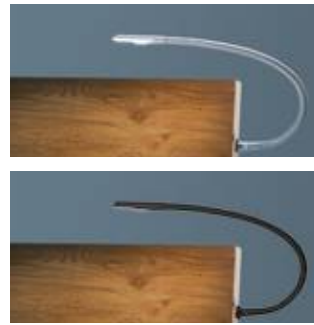

**LED**  
**3-stufig = Lichtwahl kalt weiss,**  
**warm oder kalt/warm gemischt**  
 Interrupteur à 3 crans = choix de  
 lumière blanche froide, chaude  
 ou froide/chaude mélangées  
 3 level = choice of light cold white,  
 warm or cold/warm mixed

**Druckknopf am Lampenkopf**  
 Bouton-poussoir à la tête de la lampe  
 Push button at lamphead

12V DC, 6 LED, 110 lm

**3 Beleuchtungsarten**  
 3 différent illuminations  
 3 different illuminations

Dieses Produkt enthält eine Lichtquelle  
 der Energieeffizienzklasse F  
 Ce produit contient une source lumineuse  
 de classe d'efficacité énergétique F  
 This product contains a light source  
 of energy efficiency class F

**Tina** chrom



**LED**  
**Licht neutral weiss**  
 Lumière blanc neutre  
 Light neutral white

**Druckknopf am Lampenkopf**  
 Bouton-poussoir à la tête de la lampe  
 Push button at lamphead

12V DC, 1 LED, 75 lm

Dieses Produkt enthält eine Lichtquelle  
 der Energieeffizienzklasse F  
 Ce produit contient une source lumineuse  
 de classe d'efficacité énergétique F  
 This product contains a light source  
 of energy efficiency class F

**Die Leselampen sind bei Kopfteilen und Wandpaneelen montierbar** Possibilité de fixation des lampes de lecture aux têtes de lit et panneaux muraux  
 Possibility to fix reading lamps to headboards and wallpanels

**Combino**



**Adapter zur Befestigung der Leselampen an  
 folgenden Kopfteilen** | Adaptateur pour la fixation  
 des lampes de lecture aux têtes de lits suivan-  
 tes | Adapter to assemble the reading lamps  
 to the following headboards

**Lille, Nizza, Palermo, Milano, Azina - Seiten/  
 pages 2.8–2.9**

# Ausführungen Holz

Finitions bois | Finishes wood



**06**  
**Buche natur, lackiert**  
Hêtre naturel, laqué  
Natural beech, lacquered



**07**  
**Buche schoko, lackiert**  
Hêtre teinté chocolat, laqué  
Beech chocolate coloured, lacquered

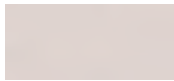

**09**  
**Buche weiss, lasiert, lackiert**  
Hêtre teinté blanc lasuré, laqué  
Beech white stained, lacquered



**10**  
**Buche weiss deckend, lackiert**  
Hêtre blanc couvrant, laqué  
Beech white covered, lacquered



**16**  
**Buche anthracit deckend, lackiert**  
Hêtre anthracite couvrant, laqué  
Beech anthracite covered, lacquered



**62**  
**Akazie Vintage brown, lackiert**  
Acacia Vintage brown, laqué  
Acacia Vintage brown, lacquered



**64**  
**Akazie Vintage grey, lackiert**  
Acacia Vintage grey, laqué  
Acacia Vintage grey, lacquered



**70**  
**Eiche uniq, geölt**  
Chêne uniq, huilé  
Oak uniq, oiled



**71**  
**Eiche bianco, geölt**  
Chêne bianco, huilé  
Oak bianco, oiled



**73**  
**Eiche bianco, gebürstet, geölt**  
Chêne bianco, brossé, huilé  
Oak bianco, brushed, oiled



**74**  
**Eiche bright, geölt**  
Chêne bright, huilé  
Oak bright, oiled



**76**  
**Eiche brandy, geölt**  
Chêne brandy, huilé  
Oak brandy, oiled



**80**  
**Kernbuche natur, geölt**  
Hêtre coeur rouge naturel, huilé  
Heart beech natural, oiled



**82**  
**Nussbaum, geölt**  
Noyer, huilé  
Walnut, oiled



**86**  
**Eiche natur, gebürstet, geölt**  
Chêne naturel, brossé, huilé  
Oak natural, brushed, oiled



**87**  
**Wildbuche natur, geölt**  
Hêtre nouveaux naturel, huilé  
Wildbeech natural, oiled



**89**  
**Eiche graphit, gebürstet, geölt**  
Chêne graphit, brossé, huilé  
Oak graphite, brushed, oiled



**90**  
**Wildeiche Vintage natur, geölt**  
Chêne nouveaux Vintage naturel, huilé  
Wildoak Vintage natural, oiled



**91**  
**Eiche cognac, gebürstet, geölt**  
Chêne cognac, brossé, huilé  
Oak cognac, brushed, oiled



**93**  
**Wildeiche natur, gebürstet, geölt**  
Chêne nouveaux naturel, brossé, huilé  
Wildoak natural, brushed, oiled



**96**  
**Wildeiche pure, gebürstet, geölt**  
Chêne nouveaux pure, brossé, huilé  
Wildoak pure, brushed, oiled



**98**  
**Wildeiche coffee, gebürstet, geölt**  
Chêne nouveaux coffee, brossé, huilé  
Wildoak coffee, brushed, oiled



**99**  
**Wildeiche natur, geölt**  
Chêne nouveaux naturel, huilé  
Wildoak natural, oiled

## Ausführungen Folie | Finitions laminé | Finishes laminated



**10**  
**Weiss**  
Blanc  
White



**16**  
**Anthracit**

**3. Preiskategorie** | 3<sup>e</sup> catégorie de prix | 3<sup>rd</sup> price range

**Alpina 390–394**, 100% Polyester



390 lightgrey      391 anthrazit      392 red      393 navy      394 smoke

**Boucle 770–773**, 100% Polyester



770 ivory      771 grey      772 fresco      773 mouse

**Boston 650–654**, Oberfläche | Surface: 100% Polyester, Basis | Base: 70% Polyester, 30% Baumwolle | Coton | Cotton



650 clay      651 bean      652 mocca      653 turtle      654 tizo

**Tocco 710–712**, 100% Polyester



710 white      711 creme      712 chocolate

**Buffalo 720–722**, 100% Polyester



720 shale      721 grey      722 espresso

**Campos 372–376, Kunstleder** | Cuir synthétique | Synthetic leather

Oberfläche | Surface: 100% Polyurethan | Polyurethane, Basis | Base: 71% Polyester, 29% Baumwolle | Coton | Cotton



372 blanc      373 creme      374 cafe      375 nero      376 kit

**Capo 760–765**, 100% Polyester



760 anthracit      761 grey      762 rose      763 linen      764 light brown      765 taupe

**Casual 330–334, Kunstleder** | Cuir synthétique | Synthetic leather

Oberfläche | Surface: 100% Polyurethan | Polyurethane, Basis | Base: 60% Polyester, 40% Baumwolle | Coton | Cotton

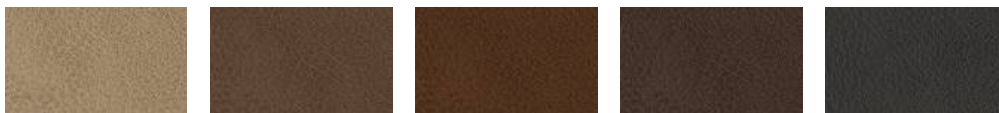

330 sahara      331 cannelle      332 cognac      333 olive      334 carbon

**Cyclo 730–731**, 100% Polyester



730 cream      731 macchiato

**Fusio 750–752**, 100% Polyester



750 shell      751 anthracit      752musk



**3. Preiskategorie** | 3<sup>e</sup> catégorie de prix | 3<sup>rd</sup> price range

**Kitana 600–604**, 100% Polyester



**600 beige**



**601 nougat**



**602 grigio**



**603 aqua**

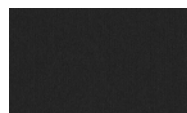

**604 anthrazit**

**Ranch 660–664**, 100% Baumwolle | Coton | Cotton



**660 stone**



**661 grit**



**662 jeans**



**663 indigo**



**664 hunter**

Bei der Stoffausführung Ranch wird in der Produktion mittels Waschung ein charakteristischer Vintage-Look erzielt.

Lors de la production par le biais de différents lavages, un look vintage caractéristique est donné au tissu Ranch.

In the Ranch fabric version, a characteristic vintage look is achieved in production by way of washing.

**Rinovo 700–701**, 100% Polyester



**700 anthracit**



**701 taupe**



**640 chiaro**



**641 anthracit**

**Ritorno 640–641**, 100% Polyester



**Velluto 740–742**, 100% Polyester



**740 grey**

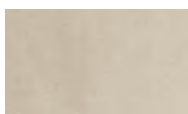

**741 ivory**



**742 coffee**

Alpina, Boucle, Boston, Buffalo, Capo, Cyclo, Fusio, Kitana, Ranch, Rinovo, Ritorno, Tocco und Velluto können chemisch gereinigt werden. Die abgebildeten Farben können von den Originalfarben und Strukturen abweichen.

Nous conseillons un nettoyage à sec pour les matières Alpina, Boucle, Boston, Buffalo, Capo, Cyclo, Fusio, Kitana, Ranch, Rinovo, Ritorno, Tocco et Velluto . Les couleurs et les structures des illustrations peuvent être différentes des couleurs et des structures originales.

The covers Alpina, Boucle, Boston, Buffalo, Capo, Cyclo, Fusio, Kitana, Ranch, Rinovo, Ritorno Tocco and Velluto can be dry cleaned. The pictured colours can be different than the original colours and structure.



Informationen zu Recycling PET und PES siehe Seite 7.



Informations sur le recyclage du PET et du PES voir page 7.



For information on recycling PET and PES see page 7.





swiss bed concept



# BOXSPRING MASSIVA COMFORT

EICHE MASSIV | CHENE MASSIF | OAK SOLID

# 5 Schritte zum Boxspring-*Comfort* Bett

5 étapes vers votre lit Boxspring-*Comfort* | 5 steps to your bed Boxspring-*Comfort*

## 1. Untergestell | Sommier | Mattress base

### Massiva-Box 26



**Massiva-Box 26 in 4 Wildeiche-Ausführungen, sowie in 58 verschiedenen Stofffarben erhältlich. Holzrahmen aus Tanne oder Fichte massiv und Taschenfederkern mit 7 Zonen, 324 Federn pro Liegefläche (100/200).**

Massiva-Box 26 en 4 exécutions de chêne sauvage et en 58 couleurs de tissu différentes. Cadre en bois de sapin ou d'épicéa massif et noyau de ressorts ensachés avec 7 zones, 324 ressorts par surface de couchage (100/200).

Massiva-Box 26 in 4 wild oak executions and in 58 different fabric colours available. Solid fir or spruce wooden frame and pocket spring core with 7 zones, 324 springs per lying surface (100/200).

## 2. Füße | Pieds | Feet

### Ivio



**Zu Massiva-Box 26 sind nur Füße oder Sockel in 10 cm Höhe möglich.**

Avec Massiva-Box 26 seuls les pieds ou socle en hauteur 10 cm sont possibles.

For Massiva-Box 26 only feet or socket in height 10 cm are possible.

## 3. Kopfteil | Tête de lit | Headboard

### Merano



**Grosse Auswahl an Kopfteilen und Wandpaneelen, siehe Seiten 2.7–2.10, in verschiedenen Stoffen, siehe Seiten 1.12–1.13.**

Grand choix de têtes de lit et panneaux muraux, voir pages 2.7–2.10, dans différents tissus, voir pages 1.12–1.13.

Large selection of headboards and wallpanels, see pages 2.7–2.10, in different fabrics, see pages 1.12–1.13.

## 4. Ihre Wunschmatratze | Votre matelas préféré | Your preferred mattress



**Wählen Sie Ihre Matratze aus verschiedenen Varianten und Härtegraden, siehe Register 10 (Matratzen).**

Choisissez votre matelas dans différentes variantes et différents degrés de fermeté, voir registre 10 (matelas).

Choose your mattress in different variations and degrees of hardness, see index 10 (mattresses).

## 5. Ihr Wunschtopper | Votre surmatelas préféré | Your preferred topper



**Wählen Sie zwischen 6 Möglichkeiten für Ihren persönlichen Komfort, siehe Register 11 (Topper).**

Choisissez entre 6 possibilités pour votre confort personnel, voir registre 11 (surmatelas).

Choose between 6 possibilities for your personal comfort, see index 11 (topper).



Topper   Surmatelas	
Matratze   Matelas   Mattress	
Untergestell   Sommier   Mattress base	
Füsse   Pieds   Feet	

Topper   Surmatelas	
Matratze   Matelas   Mattress	
Untergestell   Sommier   Mattress base	
Füsse   Pieds   Feet	

**Wir bieten das Untergestell in allen Breiten 2-sektorig an. Sie entscheiden je nach Schlafgewohnheiten, ob 1 oder 2 Matratzen und 1 oder 2 Topper für Sie ideal sind.**

Nous proposons le sommier dans toutes les largeurs en 2 pièces. Vous décidez en fonction de vos habitudes de sommeil si 1 ou 2 matelas et si 1 ou 2 surmatelas vous conviennent le mieux.

We offer the mattress base in all widths in 2 pieces. You decide, depending on your sleeping habits whether 1 or 2 mattresses and whether 1 or 2 toppers are ideal for you.

## Massiva-Box 26

**Breiten** | Largeurs | Widths  
160, 180, 200 cm

**Längen** | Longueurs | Lengths  
200, 210, 220 cm

**Höhe** | Hauteur | Height  
26 cm

## Massiva-Move 26

**Breiten** | Largeurs | Widths  
160, 180, 200 cm

**Längen** | Longueurs | Lengths  
200, 210, 220 cm

**Höhe** | Hauteur | Height  
26 cm

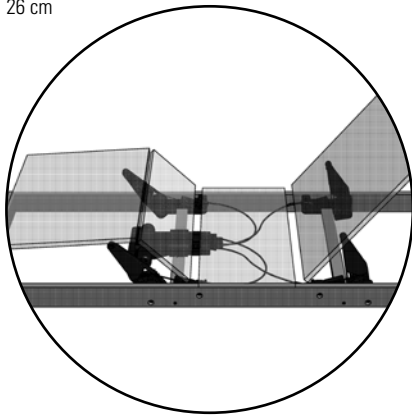

Bei den Boxspring-Motorbetten «Move 26» wird die Technik OCTObox eingebaut. Dieses weltweit einzigartige und patentierte Antriebskonzept reduziert das Gewicht und überzeugt durch seine enorme Systemkraft, angetrieben durch 2 flüsterleise Motoren. Zudem bietet das Konzept eine stufenlose Verstellung der Liegefläche in fast jede gewünschte Position. Es werden modernste Werkstoffe verwendet, um ein Höchstmaß an Stabilität und Funktionalität zu gewährleisten.

## Motor | Moteur | Motor

- Spannung nur 24 V
- gefertigt nach VDE, Schutzart IP20
- sehr geringer Standby-Verbrauch nach EU Ökodesign-Richtlinie
- Notabsenkung mechanisch

- Funkfernbedienung mit Soft-touch, inkl. LED-Hintergrundbeleuchtung
- mit Haltetasche für Fernbedienung in passender Farbe der Box

- stoffbezogener Matratzenbügel, verhindert das Rutschen nach vorne

**Zur Befestigung aller Kopfteile an Massiva-Move 26 benötigen Sie zwingend ein Verbindungsbrett «Board-Move», siehe Seite 2.6.**

**Aufgrund der elastischen, flexiblen Struktur und dadurch hohen Anpassungsfähigkeit eines Kaltschaumkerns, empfehlen wir für Boxspring-Motorbetten «Move 26» unsere Matratze VICTORIA (Register 10, Seiten 10.16–10.19).**

**Stoffauswahl siehe Seiten 1.12–1.13** | Choix de tissus voir pages 1.12–1.13 | Choice of fabrics see pages 1.12–1.13



### Syncro

**Option: Synchronkabel siehe Seite 2.6**

Câble de synchronisation voir page 2.6

Synchronization cable see page 2.6

La technique OCTObox est désormais intégrée aux lits à moteur Boxspring « Move 26 ». Ce concept d'entraînement breveté et unique au monde, réduit le poids et convainc par l'énorme puissance de son système, entraîné par 2 moteurs silencieux. Le concept offre en outre un réglage en continu de la surface de couchage dans presque chaque position souhaitée. Des matériaux ultramodernes sont utilisés pour garantir un maximum de stabilité et de fonctionnalité.

The Boxspring motor beds «Move 26» are fitted with OCTObox technology. This patented drive concept, which is unique in the world, reduces the weight and appeals for its tremendous system strength that is powered by 2 whisper-quiet motors. The concept also offers continuous adjustment of the lying surface into almost any desired position. Uses the latest materials in order to guarantee maximum stability and functionality.

- voltage seulement 24 V
- fabriqué selon VDE, type de protection IP20
- consommation très faible en mode standby selon directive sur l'écoconception EU
- abaissement de secours mécanique

- télécommande sans fil avec Soft-touch, rétro-éclairage LED inclus
- avec pochette pour télécommande assortie au coloris de la box

- support de matelas recouvert de tissu empêche le glissement vers l'avant

**Pour la fixation de toutes les têtes de lit à Massiva-Move 26 une planche de raccordement « Board-Move » est indispensable, voir page 2.6.**

**Du fait de sa structure élastique et flexible, et par conséquent grande faculté d'adaptation du noyau en mousse froide, nous conseillons notre matelas VICTORIA pour les lits à moteur Boxspring « Move 26 » (registre 10, pages 10.16–10.19).**

- voltage 24 V only
- manufactured VDE, protection category IP20
- very low standby-consumption according to the EU Ecodesign Directive
- emergency-lowering mechanically

- radio remote control with soft-touch, LED background lighting inclusive
- with pocket for remote-control in matching colour of the box

- fabric-covered mattress holder, prevents sliding to the front

**For fixation of all headboards to Massiva-Move 26 a connection board «Board-Move» is absolutely necessary, see page 2.6.**

**Because of the elastic, flexible structure and thereby high adaptability of a cold foam core, we recommend our mattress VICTORIA for Boxspring motor beds «Move 26» (index 10, pages 10.16–10.19).**

# Füsse | Pieds | Feet

## Holz | Bois | Wood

Ivio



Otino



Rocc



## Metall | Métal | Metal

Jeno



Mico



Reca



Stomp



	Masse cm Dim. cm	Breiten cm Largeurs cm Widths cm	Höhen cm Hauteurs cm Heights cm	Farben Couleurs Colours			
<b>Holz   Bois   Wood</b>			10	90	93	96	98
Ivio / Ivio-Move	10 x 10		●	●	●	●	●
Otino / Otino-Move	18,5 x 18,5		●		●	●	●
*Rocc / Rocc-Move		160, 180, 200	●	●	●	●	●

**\*Sockel 3-seitig, ohne Kopfteil nicht erhältlich** | Socle 3 côtés sans tête de lit non disponible | Socket 3-sided without headboard not available

	Masse cm Dim. cm	Breiten cm Largeurs cm Widths cm	Höhen cm Hauteurs cm Heights cm	00	04	16	42	43	45
<b>Metall   Métal   Metal</b>			10						
Jeno / Jeno-Move	12x5		●		●	●			
Mico / Mico-Move	8x8		●	●		●	●	●	●
Reca / Reca-Move	24x12		●			●	●		
Stomp / Stomp-Move	∅8		●	●			●		

**Aus technischen Gründen bei Massiva-Move die dazugehörigen Fusspakete "Move" verwenden.** | Pour des raisons techniques, utiliser pour Massiva-Move les paquets de pieds "Move" correspondants. | For technical reasons, use the corresponding "Move" foot packages with Massiva-Move.

## Ausführungen | Exécutions | Executions

### Holz | Bois | Wood



**90 Wildeiche Vintage natur, geölt**  
Chêne nouveaux Vintage naturel, huilé  
Wildoak Vintage natural, oiled



**93 Wildeiche natur, gebürstet, geölt**  
Chêne nouveaux naturel, brossé, huilé  
Wildoak natural, brushed, oiled



**96 Wildeiche pure, gebürstet, geölt**  
Chêne nouveaux pure, brossé, huilé  
Wildoak pure, brushed, oiled



**98 Wildeiche coffee, gebürstet, geölt**  
Chêne nouveaux coffee, brossé, huilé  
Wildoak coffee, brushed, oiled

### Metall | Métal | Metal



**00 Chrom**



**04 Used**



**16 Anthracit**



**42 Alu**



**43 Inox**



**45 Iron**

**00 Chrom = Edelstahl poliert** | Acier inoxydable poli | Stainless steel polished

**04 Used = Stahl galvanisiert** | Acier galvanisé | Steel galvanised

**16 Anthracit = Stahl pulverbeschichtet** | Acier thermolaqué | Steel powder-coated

**42 Alu = Stahl pulverbeschichtet** | Acier thermolaqué | Steel powder-coated

**43 Inox = Edelstahl geschliffen** | Acier inoxydable poncé | Stainless steel ground

**45 Iron = Stahl geflammt, pulverbeschichtet** | Acier flammé, thermolaqué | Steel mottled, powder-coated

## 3 Komponenten für eine *flexible* Liegefläche

3 composants pour un couchage flexible | 3 components for a flexible lying surface

### Massiva-Move 26

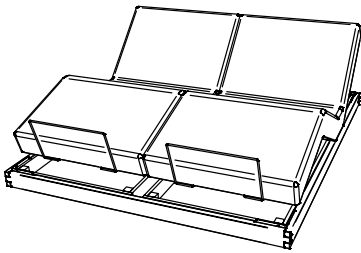

Untergestell | Sommier | Mattress base

### Board-Move

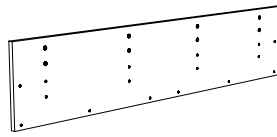

Verbindungsbrett | Plaque de raccordement |  
Connection boardbase

### Torino

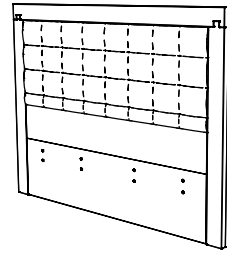

Kopfteil | Tête de lit | Headboard

## Board-Move



Zur Befestigung aller Kopfteile an Massiva-Move 26 benötigen Sie zwingend das Verbindungsbrett «Board-Move».

Pour la fixation de toutes les têtes de lit au Massiva-Move 26 la planche de raccordement « Board-Move » est indispensable.

For fixation of all headboards to Massiva-Move 26 the connection board «Board-Move» is absolutely necessary.



## Komfort durch Synchronkabel | Le confort par câble de synchronisation | Comfort through synchronization cable

### Syncro



Das Synchronkabel «Syncro» dient zum Synchronisieren von zwei nebeneinanderliegenden Motorrahmen. Mithilfe des Synchronkabels lassen sich beide Liegeflächen über jede Fernbedienung gleichmäßig einstellen.

Vorteile des Synchronkabels:

- Verwendung beider Funkfernbedienungen
- gleichmäßiges Verfahren der Antriebssysteme trotz unterschiedlicher Belastung
- Verwendung einer durchgehenden Matratze möglich

Le câble de synchronisation « Syncro » est utilisé pour synchroniser deux châssis moteurs adjacents.

A l'aide du câble de synchronisation, les deux plans de couchage peuvent être réglés uniformément par chaque télécommande.

Avantages du câble de synchronisation :

- utilisation des deux télécommandes radio
- un mouvement uniforme des systèmes d'entraînement malgré des charges différentes
- possibilité d'utiliser un matelas continu

The synchronization cable «Syncro» is used to synchronise two adjacent motorised frames. With the synchronization cable, both lying surfaces can be adjusted evenly via each remote control.

Advantages of the synchronization cable:

- use of both radio remote controls
- uniform movement of the drive systems despite different loads
- use of an one-piece double-sized mattress possible



# Kopfteile | Têtes de lit | Headboards

Holz, gepolstert | Bois, rembourrées | Wood, upholstered

Torino



Dimension: 160, 180, 200

St. Moritz



Dimension: 160, 180, 200

Merano



Dimension: 160, 180, 200

Dolomit



Dimension: 160, 180, 200

\*Zoe



Dimension: 160, 180, 200

**Massangabe der Kopfteilhöhe ist ab Boden** | La hauteur de la tête de lit est mesurée à partir du sol | Dimension of the headboard is the height from the floor

**Stoffauswahl siehe Seite 1.12–1.13** | Choix de tissus voir page 1.12–1.13 | Choice of fabrics see page 1.12–1.13

**\*Holzeinlage ausschliesslich in Wildeiche natur 93** | Insert en bois exclusivement en chêne nouveaux naturel 93 | wooden insert exclusively in wildoak natural 93

## Holz | Bois | Wood



**90 Wildeiche Vintage natur, geölt**  
Chêne nouveaux Vintage naturel, huilé  
Wildoak Vintage natural, oiled



**93 Wildeiche natur, gebürstet, geölt**  
Chêne nouveaux naturel, brossé, huilé  
Wildoak natural, brushed, oiled



**96 Wildeiche pure, gebürstet, geölt**  
Chêne nouveaux pure, brossé, huilé  
Wildoak pure, brushed, oiled



**98 Wildeiche coffee, gebürstet, geölt**  
Chêne nouveaux coffee, brossé, huilé  
Wildoak coffee, brushed, oiled

# Kopfteile | Têtes de lit | Headboards

gepolstert | rembourrées | upholstered

Lille L | XL



Lyon L | XL



Nizza L | XL



Paris L | XL

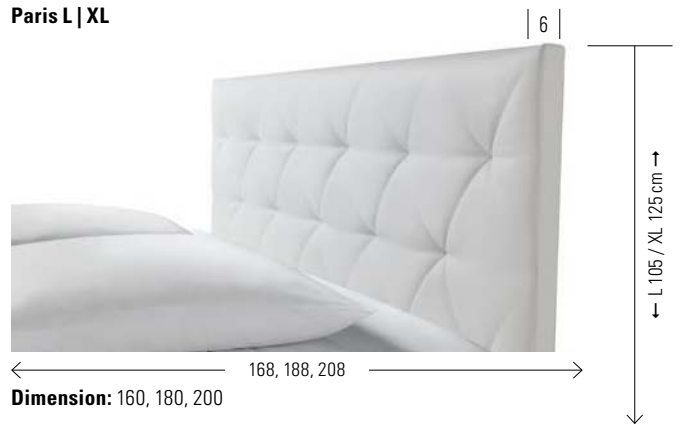

Palermo L | XL



Izano L | XL

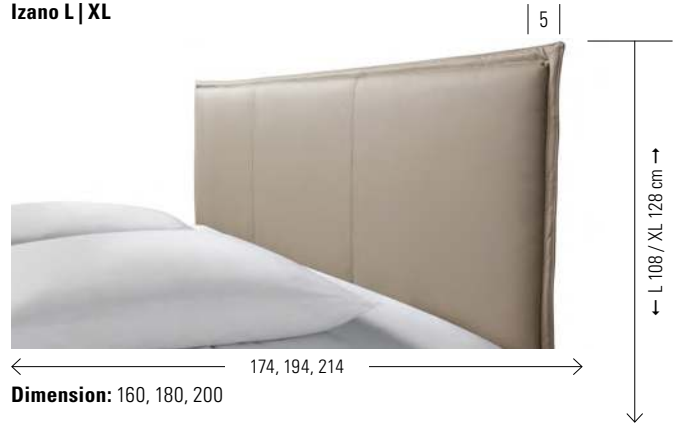

Milano M | L



Monaco



Stoffauswahl siehe Seiten 1.12–1.13 | Choix de tissus voir pages 1.12–1.13 | Choice of fabrics see pages 1.12–1.13

# Kopfteile | Têtes de lit | Headboards

gepolstert | rembourrées | upholstered

## Azina



Dimension: 160, 180, 200

**Lucina** mit integrierten Leselampen | avec lampes de lecture intégrées | with integrated reading lamps



Dimension: 160, 180, 200

## Florenz



Dimension: 160, 180, 200

### Stoffauswahl siehe Seiten 1.12–1.13

Choix de tissus voir pages 1.12–1.13

Choice of fabrics see pages 1.12–1.13

### Bei Kopfteilen Lyon und Florenz sind die Leselampen nicht montierbar

Les lampes de lecture ne peuvent pas être montées sur les têtes de lit Lyon et Florence

Reading lamps cannot be fitted to the headboards Lyon and Florence

## Combino



### Adapter zur Befestigung der Leselampen (Register 1, Seite 1.10) an

folgenden Kopfteilen | Adaptateur pour la fixation des lampes de lecture (registre 1, page 1.10) aux têtes de lits suivantes | Adapter to assemble the reading lamps (index 1, page 1.10) to the following headboards

Lille, Nizza, Palermo, Milano, Azina - Seiten/pages 2.8–2.9

## Information zu Kopfteil Lucina | Informations sur la tête de lit Lucina | Information about headboard Lucina

### Leselampe mit flexiblem Hals, USB-Anschluss und separatem Orientierungslicht für die Nacht, nur in Kombination mit Kopfteil Lucina erhältlich |

Lampe de lecture à cou flexible, port USB et lumière à orientation séparée pour la nuit, uniquement disponible en combinaison avec la tête de lit Lucina |

Reading lamp with flexible neck, USB connection and separate orientation light for the night, only available in combination with headboard Lucina



### Leselampen (2er Set) schwarz

12V DC, LED neutral, 80 lm

Lampes de lecture (set de 2) noir

12V DC, LED neutre, 80 lm

Reading lamps (set of 2) black

12V DC, LED neutral, 80 lm

Dieses Produkt enthält eine Lichtquelle

der Energieeffizienzklasse G

Ce produit contient une source lumineuse

de classe d'efficacité énergétique G

This product contains a light source

of energy efficiency class G



### Weitere Leselampen und Informationen siehe Register 1, Seite 1.10 |

Davantage de lampes de lecture et informations plus détaillées voir registre 1, page 1.10 | Other reading lamps and detailed information see index 1, page 1.10

# Wandpaneele | Panneaux muraux | Wallpanels

Colina L | XL

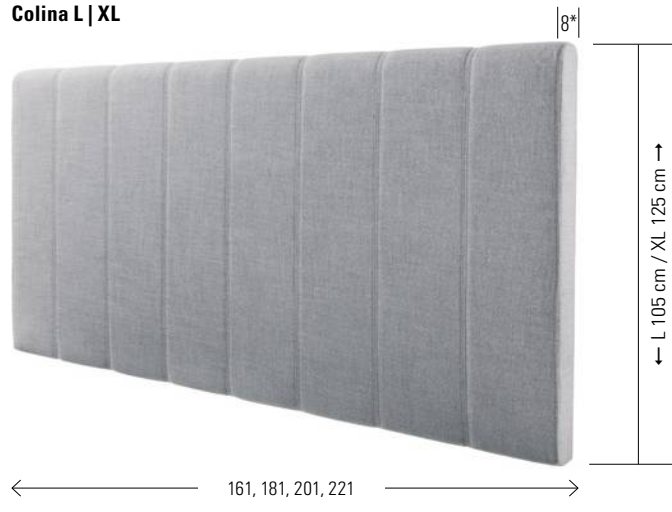

Umbia L

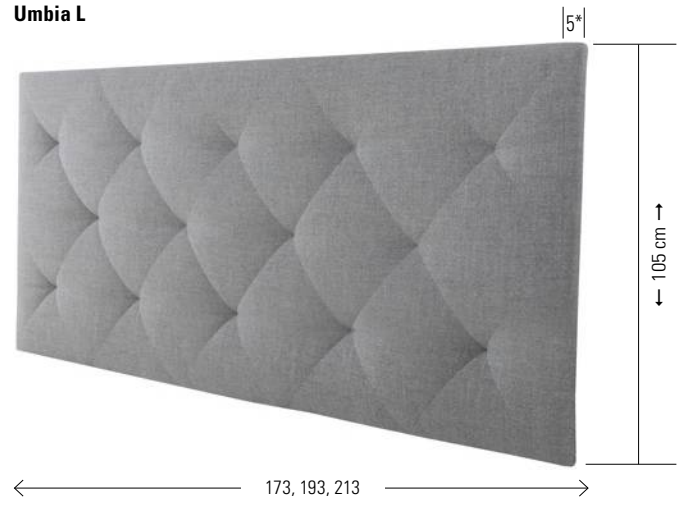

Saia M | L

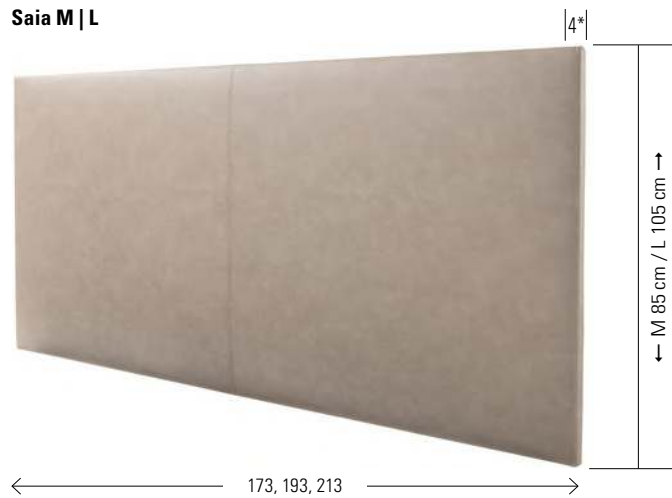

Sogno L | XL



**\*Zusätzlich zum angegebenen Mass: Der Abstand zwischen Paneel und Wand beträgt 3 cm.** | En plus de la dimension indiquée: La distance entre le panneau et le mur est de 3 cm. | Additional to the indicated dimension: The distance between panel and wall is 3 cm.

**Stoffauswahl siehe Seiten 1.12–1.13** | Choix de tissus voir pages 1.12–1.13 | Choice of fabrics see pages 1.12–1.13

## Combino



**Adapter zur Befestigung der Leselampen (Register 1, Seite 1.10) an folgenden Wandpaneelen** | Adaptateur pour la fixation des lampes de lecture (registre 1, page 1.10) aux panneaux muraux suivants | Adapter to assemble the reading lamps (index 1, page 1.10) to the following wallpanels

**Colina**

## Leselampen, 2er Set | Lampes de lecture, set de 2 | Reading lamps, set of 2

Boa chrom



12V DC, 12 LED, 60 lm

Snake anthrazit



12V DC, 6 LED, 110 lm

Smart black



12V DC, 30 LED, 183 lm

Smart white



12V DC, 30 LED, 183 lm

**Weitere Leselampen und Informationen siehe Register 1, Seite 1.10** |

Davantage de lampes de lecture et informations plus détaillées voir registre 1, page 1.10 | Other reading lamps and detailed information see index 1, page 1.10

READY  
EARLY  
MER!  
BY NICK  
SULLIVAN  
THE SPICE AND  
HEAT SUMMER  
IS THE WAY TO  
GET THE MOST  
OUT OF YOUR  
STREET FASHION  
INTERVIEW  
E. DRYDEN  
ON UP TIGHT  
THE FOLLOWS  
E. L. M. AND  
A NEW STAR

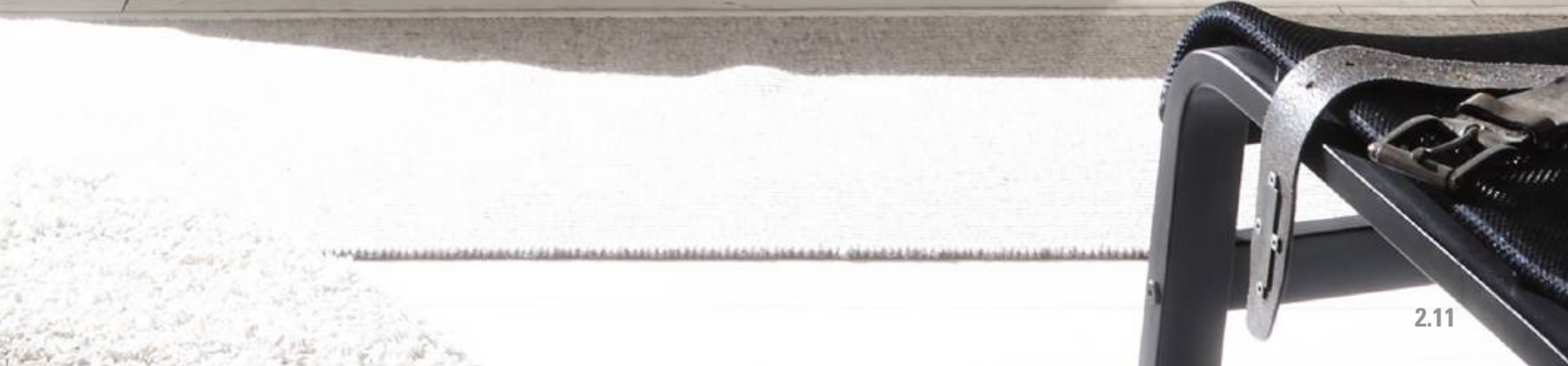



				<b>Dimension cm</b>
<b>Cessina</b>	Kommode	Commode	Chest of drawers	105/48/77
<b>Vecio</b>	Bank	Banquette	Bench	110/27/45
<b>Ludo</b>	Nachttisch/Hocker	Table de nuit/tabouret	Bedside table /stool	40/40/55
<b>Smart black</b>	Leselampen (2er Set) 12V DC, 30 LED warm weiss Dreistufenschaltung	Lampes de lecture (set de 2) 12V DC, 30 LED blanc chaud interrupteur à 3 crans	Reading lamps (set of 2) 12V DC, 30 LED warm white three-step circuit	

**Alle Polsterteile in Bouclé fresco 772** | Toutes les parties rembourrées en Bouclé fresco 772 | All upholstery parts in Bouclé fresco 772

**Alle Holzteile in Wildeiche Vintage natur, geölt** | Toutes les parties en bois en chêne nouveau Vintage naturel, huilé | All wooden parts in wildoak Vintage natural, oiled

**Leselampen und weitere Beimöbel siehe Register 1** | Lampes de lecture et autres accessoires voir registre 1 | Reading lamps and further accessories see index 1



				Dimension cm
<b>Massiva-Box 26</b>	Untergestell	Sommier	Mattress base	
	Breiten	Largeurs	Widths	160, 180, 200
	Längen	Longueurs	Lengths	200, 210, 220
<b>Jeno anthracit</b>	Füße	Pieds	Feet	
	Höhe	Hauteur	Height	10
<b>Dolomit</b>	Kopfteil	Tête de lit	Headboard	160, 180, 200
<b>Tex Split Topper</b>	Matratze	Matelas	Mattress	
	Topper	Surmatelas	Topper	
	Breiten	Largeurs	Widths	80, 90, 100, 160, 180, 200
	Längen	Longueurs	Lengths	200, 210, 220

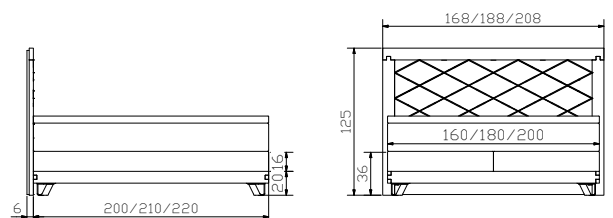



				<b>Dimension cm</b>
<b>Coset</b>	Sekretär	Secrétaire	Bureau	120/60/86
<b>Ludo</b>	Nachttisch/Hocker	Table de nuit/Tabouret	Bedside table/Stool	40/40/55



#### **Syncro**

**Option: Synchronkabel** | Câble de synchronisation | Synchronization cable



**Komfort durch Synchronkabel, siehe Seite 2.6** | Le confort par câble de synchronisation, voir page 2.6 | Comfort through synchronization cable, see page 2.6





				Dimension cm
<b>Massiva-Move 26</b>	Untergestell	Sommier	Mattress base	
	Breiten	Largeurs	Widths	160, 180, 200
	Längen	Longueurs	Lengths	200, 210, 220
<b>Rocc-Move</b>	Sockel	Socle	Socket	
	Breiten	Largeurs	Widths	160, 180, 200
	Längen	Longueurs	Lengths	200, 210, 220
	Höhe	Hauteur	Height	10
<b>Paris XL + Board-Move</b>	Kopfteil	Tête de lit	Headboard	160, 180, 200
<b>Tex Split Topper</b>	Matratze	Matelas	Mattress	
	Topper	Surmatelas	Topper	
	Breiten	Largeurs	Widths	80, 90, 100, 160, 180, 200
	Längen	Longueurs	Lengths	200, 210, 220

**Alle Polsterteile in Alpina lightgrey 390** | Toutes les parties rembourrées en Alpina lightgrey 390 | All upholstery parts in Alpina lightgrey 390

**Alle Holzteile in Wildeiche pure, gebürstet, geölt** | Toutes les parties en bois en chêne nouveau pure, brossé, huilé | All wooden parts in wildoak pure, brushed, oiled

**Weitere Beimöbel siehe Register 1** | Davantage d'accessoires voir registre 1 | Other accessories see index 1

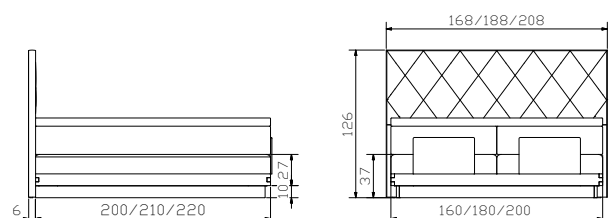



				<b>Dimension cm</b>
<b>Coset</b>	Sekretär	Secrétaire	Bureau	120/60/86
<b>Carpi</b>	Nachttisch höhenverstellbar	Table de nuit Réglable en hauteur	Bedside table Adjustable in height	52/42/34–53



#### **Lucina**

**Kopfteil mit integrierten Leselampen** | Tête de lit avec lampes de lecture intégrées | Headboard with integrated reading lamps

**Leselampe mit flexiblem Hals, USB-Anschluss und separatem Orientierungslicht für die Nacht, nur in Kombination mit Kopfteil Lucina erhältlich** |

Lampe de lecture à cou flexible, port USB et lumière à orientation séparée pour la nuit, uniquement disponible en combinaison avec la tête de lit Lucina | Reading lamp with flexible neck, USB connection and separate orientation light for the night, only available in combination with headboard Lucina

**Weitere Leselampen siehe Register 1** | Davantage de lampes de lecture voir registre 1 | Other reading lamps see index 1



				Dimension cm
<b>Massiva-Box 26</b>	Untergestell Breiten Längen	Sommier Largeurs Longueurs	Mattress base Widths Lengths	160, 180, 200 200, 210, 220
<b>Jeno used</b>	Füße Höhe	Pieds Hauteur	Feet Height	10
<b>Lucina</b>	Kopfteil mit integrierten Leselampen Leselampen (2er Set) schwarz 12V DC, LED neutral	Tête de lit avec lampes de lecture intégrées Lampes de lecture (set de 2) noir 12V DC, LED neutre	Headboard with integrated reading lamps Reading lamps (set of 2) black 12V DC, LED neutral	160, 180, 200
<b>Tex Split Topper</b>	Matratze Topper Breiten Längen	Matelas Surmatelas Largeurs Longueurs	Mattress Topper Widths Lengths	80, 90, 100, 160, 180, 200 200, 210, 220

**Alle Polsterteile in Alpina lightgrey 390** | Toutes les parties rembourrées en Alpina lightgrey 390 | All upholstery parts in Alpina lightgrey 390

**Alle Holzteile in Wildeiche natur, gebürstet, geölt** | Toutes les parties en bois en chêne naturel, brossé, huilé | All wooden parts in wildoak natural, brushed, oiled

**Weitere Beimöbel siehe Register 1** | Davantage d'accessoires voir registre 1 | Other accessories see index 1

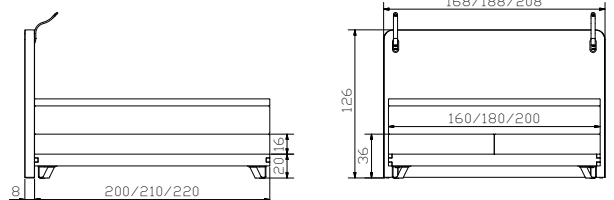



				<b>Dimension cm</b>
<b>Coset</b>	Sekretär	Secrétaire	Bureau	120/60/86
<b>Vecio</b>	Bank	Banquette	Bench	110/27/45
<b>Turina</b>	Nachttisch	Table de nuit	Bedside table	50/42/57

**Alle Polsterteile in Campos blanc 372** | Toutes les parties rembourrées en Campos blanc 372 | All upholstery parts in Campos blanc 372

**Alle Holzteile in Wildeiche natur, gebürstet, geölt** | Toutes les parties en bois en chêne nouveau naturel, brossé, huilé | All wooden parts in wildoak natural, brushed, oiled

**Weitere Beimöbel siehe Register 1** | Davantage d'accessoires voir registre 1 | Other accessories see index 1



				<b>Dimension cm</b>
<b>Massiva-Box 26</b>	Untergestell	Sommier	Mattress base	
	Breiten Längen	Largeurs Longueurs	Widths Lengths	160, 180, 200 200, 210, 220
<b>Rocc</b>	Sockel	Socle	Socket	
	Breiten	Largeurs	Widths	160, 180, 200
	Längen	Longueurs	Lengths	200, 210, 220
	Höhe	Hauteur	Height	10
<b>Torino</b>	Kopfteil	Tête de lit	Headboard	160, 180, 200
<b>Tex Split Topper</b>	Matratze	Matelas	Mattress	
	Topper	Surmatelas	Topper	
	Breiten	Largeurs	Widths	80, 90, 100, 160, 180, 200
	Längen	Longueurs	Lengths	200, 210, 220

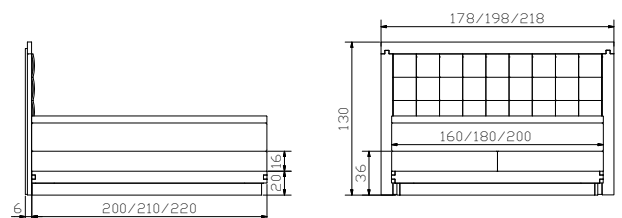



				<b>Dimension cm</b>
<b>Claudio inox</b>	Herrendiener	Valet	Dressboy	45/28/107
<b>Cessina</b>	Kommode	Commode	Chest of drawers	105/48/77
<b>Vecio</b>	Bank	Banquette	Bench	110/27/45
<b>Ludo</b>	Nachttisch/Hocker	Table de nuit/Tabouret	Bedside table/Stool	40/40/55

**Alle Polsterteile in Capo rose 762** | Toutes les parties rembourrées en Capo rose 762 | All upholstery parts in Capo rose 762

**Alle Holzteile in Wildeiche pure, gebürstet, geölt** | Toutes les parties en bois en chêne nouveau pure, brossé, huilé | All wooden parts in wildoak pure, brushed, oiled

**Weitere Beimöbel siehe Register 1** | Davantage d'accessoires voir registre 1 | Other accessories see index 1



				<b>Dimension cm</b>
<b>Massiva-Box 26</b>	Untergestell	Sommier	Mattress base	
	Breiten Längen	Largeurs Longueurs	Widths Lengths	160, 180, 200 200, 210, 220
<b>Ivio</b>	Füsse	Pieds	Feet	
	Höhe	Hauteur	Height	10
<b>Merano</b>	Kopfteil	Tête de lit	Headboard	160, 180, 200
<b>Tex Split Topper</b>	Matratze	Matelas	Mattress	
	Topper	Surmatelas	Topper	
	Breiten	Largeurs	Widths	80, 90, 100, 160, 180, 200
	Längen	Longueurs	Lengths	200, 210, 220

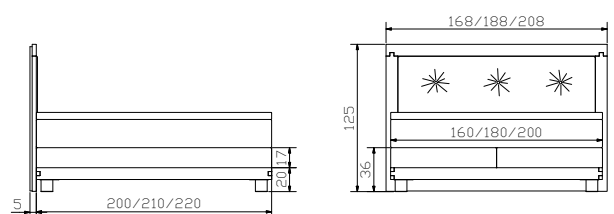



				<b>Dimension cm</b>
<b>Cessina</b>	Kommode	Commode	Chest of drawers	105/48/77
<b>Turina</b>	Nachttisch	Table de nuit	Bedside table	50/42/57

**Alle Polsterteile in Casual carbon 334** | Toutes les parties rembourrées en Casual carbon 334 | All upholstery parts in Casual carbon 334

**Alle Holzteile in Wildeiche natur, gebürstet, geölt** | Toutes les parties en bois en chêne naturel, brossé, huilé | All wooden parts in wildoak natural, brushed, oiled

**Weitere Beimöbel siehe Register 1** | Davantage d'accessoires voir registre 1 | Other accessories see index 1





				<b>Dimension cm</b>
<b>Massiva-Box 26</b>	Untergestell Breiten Längen	Sommier Largeurs Longueurs	Mattress base Widths Lengths	160, 180, 200 200, 210, 220
<b>Rocc</b>	Sockel Breiten Längen Höhe	Socle Largeurs Longueurs Hauteur	Socket Widths Lengths Height	160, 180, 200 200, 210, 220 10
<b>Dolomit</b>	Kopfteil	Tête de lit	Headboard	160, 180, 200
<b>Drell Topper</b>	Matratze Topper Breiten Längen	Matelas Surmatelas Largeurs Longueurs	Mattress Topper Lengths Height	80, 90, 100, 160, 180, 200 200, 210, 220

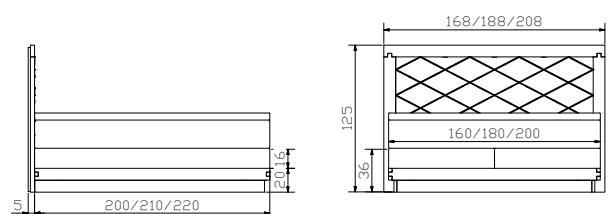



				<b>Dimension cm</b>
<b>Trio</b>	Nachttisch	Table de nuit	Bedside table	45/49/55

**Alle Polsterteile in Kitana grigio 602** | Toutes les parties rembourrées en Kitana grigio 602 | All upholstery parts in Kitana grigio 602

**Alle Holzteile in Wildeiche coffee, gebürstet, geölt oder anthrazit** | Toutes les parties en bois en chêne nouveau coffee, brossé, huilé ou anthracite | All wooden parts in wildoak coffee, brushed, oiled or anthracite

**Weitere Beimöbel siehe Register 1** | Davantage d'accessoires voir registre 1 | Other accessories see index 1



				<b>Dimension cm</b>
<b>Massiva-Box 26</b>	Untergestell Breiten Längen	Sommier Largeurs Longueurs	Mattress base Widths Lengths	160, 180, 200 200, 210, 220
<b>Rocc</b>	Sockel Breiten Längen Höhe	Socle Largeurs Longueurs Hauteur	Socket Widths Lengths Height	160, 180, 200 200, 210, 220 10
<b>Palermo XL</b>	Kopfteil	Tête de lit	Headboard	160, 180, 200
<b>Tex Split Topper</b>	Matratze Topper Breiten Längen	Matelas Surmatelas Largeurs Longueurs	Mattress Topper Widths Lengths	80, 90, 100, 160, 180, 200 200, 210, 220

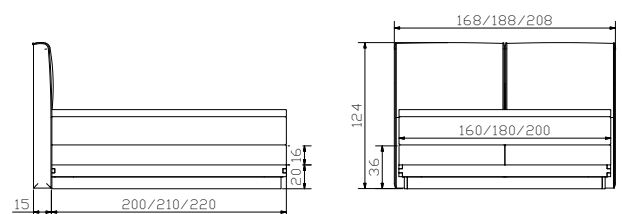



				<b>Dimension cm</b>
<b>Atrine</b>	Kommode	Commode	Chest of drawers	90/49/85
<b>Claudio iron</b>	Herrendiener	Valet	Dressboy	45/28/107
<b>Dowe</b>	Nachttisch	Table de nuit	Bedside table	45/49/55

**Alle Polster Teile in Casual olive 333** | Toutes les parties rembourrées en Casual olive 333 | All upholstery parts in Casual olive 333

**Alle Holzteile in Wildeiche coffee, gebürstet, geölt oder anthrazit** | Toutes les parties en bois en chêne nouveau coffee, brossé, huilé ou anthracite | All wooden parts in wildoak coffee, brushed, oiled or anthracite

**Weitere Beimöbel siehe Register 1** | Davantage d'accessoires voir registre 1 | Other accessories see index 1



				<b>Dimension cm</b>
<b>Massiva-Box 26</b>	Untergestell Breiten Längen	Sommier Largeurs Longueurs	Mattress base Widths Lengths	160, 180, 200 200, 210, 220
<b>Otino iron</b>	Füße Höhe	Pieds Hauteur	Feet Height	10
<b>Lille XL</b>	Kopfteil	Tête de lit	Headboard	160, 180, 200
<b>Tex Split Topper</b>	Matratze Topper Breiten Längen	Matelas Surmatelas Largeurs Longueurs	Mattress Topper Widths Lengths	80, 90, 100, 160, 180, 200 200, 210, 220

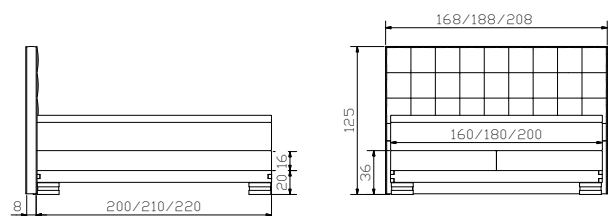



				<b>Dimension cm</b>
<b>Cessina</b> <b>Seca</b> iron	Kommode Griffe (3-er Set)	Commode Poignées (set de 3)	Chest of drawers Handles (set of 3)	105/48/77
<b>Carpi</b>	Nachttisch höhenverstellbar	Table de nuit réglable en hauteur	Bedside table adjustable in height	52/42/34 – 53

**Alle Polsterteile in Campos blanc 372** | Toutes les parties rembourrées en Campos blanc 372 | All upholstery parts in Campos blanc 372

**Alle Holzteile in Wildeiche Vintage natur, geölt** | Toutes les parties en bois en chêne nouveau Vintage naturel, huilé | All wooden parts in wildoak Vintage natural, oiled

**Weitere Beimöbel siehe Register 1** | Davantage d'accessoires voir registre 1 | Other accessories see index 1



				<b>Dimension cm</b>
<b>Massiva-Box 26</b>	Untergestell Breiten Längen	Sommier Largeurs Longueurs	Mattress base Widths Lengths	160, 180, 200 200, 210, 220
<b>Rocc</b>	Sockel Breiten Längen Höhe	Socle Largeurs Longueurs Hauteur	Socket Widths Lengths Height	160, 180, 200 200, 210, 220 10
<b>Sogno XL</b>	Kopfteil	Tête de lit	Headboard	161, 181, 201, 221
<b>Tex Split Topper</b>	Matratze Topper Breiten Längen	Matelas Surmatelas Largeurs Longueurs	Mattress Topper Widths Lengths	80, 90, 100, 160, 180, 200 200, 210, 220

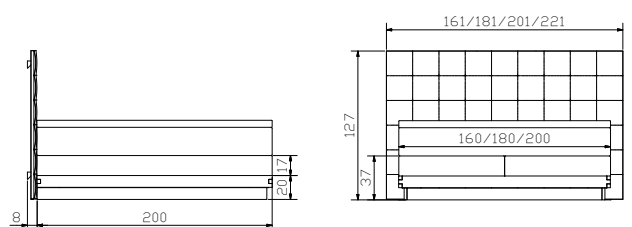







swiss bed concept



# BOXSPRING FACTORY COMFORT

AKAZIE MASSIV | ACACIA MASSIF | ACACIA SOLID

# 5 Schritte zum Boxspring-*Comfort* Bett

5 étapes vers votre lit Boxspring-*Comfort* | 5 steps to your bed Boxspring-*Comfort*

## 1. Untergestell | Sommier | Mattress base

### Factory-Box 26



**Factory-Box 26 in Akazie massiv Vintage brown und Vintage grey, lackiert sowie in 58 verschiedenen Stofffarben erhältlich. Holzrahmen aus Tanne oder Fichte massiv und Taschenfederkern mit 7 Zonen, 324 Federn pro Liegefläche (100/200).**

Factory-Box 26 en acacia massif Vintage brown et Vintage grey, laqué et en 58 couleurs de tissu différentes. Cadre en bois de sapin ou d'épicéa massif et noyau de ressorts ensachés avec 7 zones, 324 ressorts par surface de couchage (100/200).

Factory-Box 26 in solid acacia Vintage brown and Vintage grey, lacquered and in 58 different fabric colours available. Solid fir or spruce wooden frame and pocket spring core with 7 zones, 324 springs per lying surface (100/200).

## 2. Füße | Pieds | Feet

### Ivio



**Zu Factory-Box 26 sind nur Füße oder Sockel in 10 cm Höhe möglich.**

Avec Factory-Box 26 seuls les pieds ou socle en hauteur 10 cm sont possibles.

For Factory-Box 26 only feet or socket in height 10 cm are possible.

## 3. Kopfteil | Tête de lit | Headboard

### Lille XL



**Grosse Auswahl an Kopfteilen und Wandpaneelen, siehe Seiten 3.7–3.10, in verschiedenen Stoffen, siehe Seiten 1.12–1.13.**

Grand choix de têtes de lit et panneaux muraux, voir pages 3.7–3.10, dans différents tissus, voir pages 1.12–1.13.

Large selection of headboards and wallpanels, see pages 3.7–3.10, in different fabrics, see pages 1.12–1.13.

## 4. Ihre Wunschmatratze | Votre matelas préféré | Your preferred mattress



**Wählen Sie Ihre Matratze aus verschiedenen Varianten und Härtegraden, siehe Register 10 (Matratzen).**

Choisissez votre matelas dans différentes variantes et différents degrés de fermeté, voir registre 10 (matelas).

Choose your mattress in different variations and degrees of hardness, see index 10 (mattresses).

## 5. Ihr Wunshtopper | Votre surmatelas préféré | Your preferred topper



**Wählen Sie zwischen 6 Möglichkeiten für Ihren persönlichen Komfort, siehe Register 11 (Topper).**

Choisissez entre 6 possibilités pour votre confort personnel, voir registre 11 (surmatelas).

Choose between 6 possibilities for your personal comfort, see index 11 (topper).



Topper   Surmatelas	
Matratze   Matelas   Mattress	
Untergestell   Sommier   Mattress base	
Füsse   Pieds   Feet	

**Bei der Breite 140 cm bieten wir das Untergestell auch 1-sektorig an.**

Pour la largeur 140 cm nous proposons également le sommier en 1 pièce.

For the width of 140 cm we offer the mattress base also in one piece.

Topper   Surmatelas	
Matratze   Matelas   Mattress	
Untergestell   Sommier   Mattress base	
Füsse   Pieds   Feet	

**Ab Breite 140 cm bieten wir das Untergestell 2-sektorig an. Sie entscheiden je nach Schlafgewohnheiten, ob 1 oder 2 Matratzen und 1 oder 2 Topper für Sie ideal sind.**

A partir de la largeur 140 cm nous proposons le sommier en 2 pièces. Vous décidez en fonction de vos habitudes de sommeil si 1 ou 2 matelas et si 1 ou 2 surmatelas vous conviennent le mieux.

From width 140 cm we offer the mattress base in 2 pieces. You decide, depending on your sleeping habits whether 1 or 2 mattresses and whether 1 or 2 toppers are ideal for you.

Topper   Surmatelas	
Matratze   Matelas   Mattress	
Untergestell   Sommier   Mattress base	
Füsse   Pieds   Feet	

## Factory-Box 26

**Breiten** | Largeurs | Widths  
140, 160, 180, 200 cm

**Längen** | Longueurs | Lengths  
200, 210, 220 cm

**Höhe** | Hauteur | Height  
26 cm

**Case 4**  
**Winkel (4er Set) inklusive**  
Equerres (set de 4) inclus  
Brackets (set of 4) included



**Stoffauswahl siehe Seiten 1.12–1.13** | Choix de tissus voir pages 1.12–1.13 | Choice of fabrics see pages 1.12–1.13



## Factory-Move 26

**Breiten** | Largeurs | Widths  
160, 180, 200 cm

**Längen** | Longueurs | Lengths  
200, 210, 220 cm

**Höhe** | Hauteur | Height  
26 cm

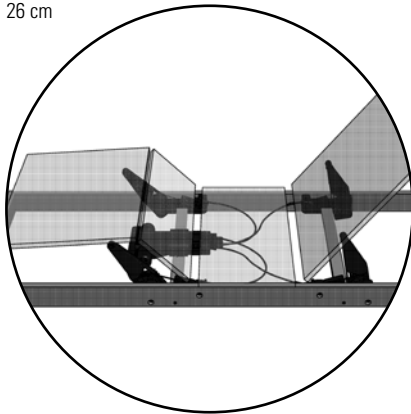

### Syncro

**Option: Synchronkabel siehe Seite 3.6** | Câble de synchronisation voir page 3.6 | Synchronization cable see page 3.6

Bei den Boxspring-Motorbetten «Move 26» wird die Technik OCTObox eingebaut. Dieses weltweit einzigartige und patentierte Antriebskonzept reduziert das Gewicht und überzeugt durch seine enorme Systemkraft, angetrieben durch 2 flüsterleise Motoren. Zudem bietet das Konzept eine stufenlose Verstellung der Liegefläche in fast jede gewünschte Position. Es werden modernste Werkstoffe verwendet, um ein Höchstmass an Stabilität und Funktionalität zu gewährleisten.

La technique OCTObox est désormais intégrée aux lits à moteur Boxspring « Move 26 ». Ce concept d'entraînement breveté et unique au monde, réduit le poids et convainc par l'énorme puissance de son système, entraîné par 2 moteurs silencieux. Le concept offre en outre un réglage en continu de la surface de couchage dans presque chaque position souhaitée. Des matériaux ultramodernes sont utilisés pour garantir un maximum de stabilité et de fonctionnalité.

The Boxspring motor beds «Move 26» are fitted with OCTObox technology. This patented drive concept, which is unique in the world, reduces the weight and appeals for its tremendous system strength that is powered by 2 whisper-quiet motors. The concept also offers continuous adjustment of the lying surface into almost any desired position. Uses the latest materials in order to guarantee maximum stability and functionality.

## Motor | moteur | motor

- Spannung nur 24 V
- gefertigt nach VDE, Schutzart IP20
- sehr geringer Standby-Verbrauch nach EU Ökodesign-Richtlinie
- Notabsenkung mechanisch

- Funkfernbedienung mit Soft-touch, inkl. LED-Hintergrundbeleuchtung
- mit Haltetasche für Fernbedienung in passender Farbe der Box

- stoffbezogener Matratzenbügel, verhindert das Rutschen nach vorne

**Zur Befestigung aller Kopfteile an Factory-Move 26 benötigen Sie zwingend ein Verbindungsbrett «Board-Move», siehe Seite 3.6.**

**Aufgrund der elastischen, flexiblen Struktur und dadurch hohen Anpassungsfähigkeit eines Kaltschaumkerns, empfehlen wir für Boxspring-Motorbetten «Move 26» unsere Matratze VICTORIA (Register 10, Seiten 10.16–10.19).**

- voltage seulement 24 V
- fabriqué selon VDE, type de protection IP20
- consommation très faible en mode standby selon directive sur l'écoconception EU
- abaissement de secours mécanique

- télécommande sans fil avec Soft-touch, rétro-éclairage LED inclus
- avec pochette pour télécommande assortie au coloris de la box

- support de matelas recouvert de tissu empêche le glissement vers l'avant

**Pour la fixation de toutes les têtes de lit à Factory-Move 26 une planche de raccordement « Board-Move » est indispensable, voir page 3.6.**

**Du fait de sa structure élastique et flexible, et par conséquent grande faculté d'adaptation du noyau en mousse froide, nous conseillons notre matelas VICTORIA pour les lits à moteur Boxspring « Move 26 » (registre 10, pages 10.16–10.19).**

- voltage 24 V only
- manufactured VDE, protection category IP20
- very low standby-consumption according to the EU Ecodesign Directive
- emergency-lowering mechanically

- radio remote control with soft-touch, LED background lighting inclusive
- with pocket for remote-control in matching colour of the box

- fabric-covered mattress holder, prevents sliding to the front

**For fixation of all headboards to Factory-Move 26 a connection board «Board-Move» is absolutely necessary, see page 3.6.**

**Because of the elastic, flexible structure and thereby high adaptability of a cold foam core, we recommend our mattress VICTORIA for Boxspring motor beds «Move 26» (index 10, pages 10.16–10.19).**

# Füsse | Pieds | Feet

## Holz | Bois | Wood

Ivio



Boca



## Metall | Métal | Metal

Jeno



Mico



Reca



Stomp



	Masse cm Dim. cm	Breiten cm Largeurs cm Widths cm	Höhen cm Hauteurs cm Heights cm	Farben Culeurs Colours						
<b>Holz   Bois   Wood</b>			10	62	64					
Ivio / Ivio-Move	10 x 10		●	●	●					
*Boca / Boca-Move		140, 160, 180, 200	●	●	●					
<b>* Sockel 3-seitig, ohne Kopfteil nicht erhältlich</b>   Socle 3 côtés sans tête de lit non disponible   Socket 3-sided without headboard not available										
<b>Metall   Métal   Metal</b>			10	00	04	16	42	43	45	
Jeno / Jeno-Move	12x5		●		●	●				
Mico / Mico-Move	8x8		●	●		●	●	●	●	
Reca / Reca-Move	24x12		●					●		
Stomp / Stomp-Move	∅8		●	●			●			

**Aus technischen Gründen bei Factory-Move die dazugehörigen Fusspakete "Move" verwenden.** | Pour des raisons techniques, utiliser pour Factory-Move les paquets de pieds "Move" correspondants. | For technical reasons, use the corresponding "Move" foot packages with Factory-Move.

## Ausführungen | Exécutions | Executions

### Holz | Bois | Wood



**62**  
**Akazie Vintage brown, lackiert**

Acacia Vintage brown, laqué  
Acacia Vintage brown, lacquered



**64**  
**Akazie Vintage grey, lackiert**

Acacia Vintage grey, laqué  
Acacia Vintage grey, lacquered

### Metall | Métal | Metal



**00**  
**Chrom**



**04**  
**Used**



**16**  
**Anthracit**



**42**  
**Alu**



**43**  
**Inox**



**45**  
**Iron**

**00 Chrom = Edelstahl poliert** | Acier inoxydable poli | Stainless steel polished

**04 Used = Stahl galvanisiert** | Acier galvanisé | Steel galvanised

**16 Anthracit = Stahl pulverbeschichtet** | Acier thermolaqué | Steel powder-coated

**42 Alu = Stahl pulverbeschichtet** | Acier thermolaqué | Steel powder-coated

**43 Inox = Edelstahl geschliffen** | Acier inoxydable poncé | Stainless steel ground

**45 Iron = Stahl geflammt, pulverbeschichtet** | Acier flammé, thermolaqué | Steel mottled, powder-coated

## 3 Komponenten für eine *flexible* Liegefläche

3 composants pour un couchage *flexible* | 3 components for a *flexible* lying surface

### Factory-Move 26

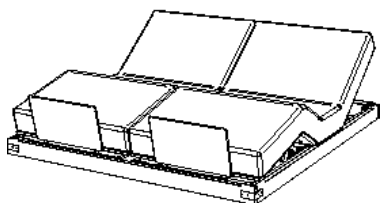

**Untergestell** | Sommier | Mattress base

### Board-Move

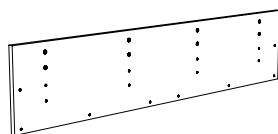

**Verbindungs Brett** | Planche de raccordement |  
Connection boardbase

### Misuri

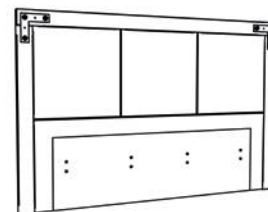

**Kopfteil** | Tête de lit | Headboard

## Board-Move



Zur Befestigung aller Kopfteile an Factory-Move 26 benötigen Sie zwingend das Verbindungs Brett «Board-Move».

Pour la fixation de toutes les têtes de lit au Factory-Move 26 la planche de raccordement « Board-Move » est indispensable.

For fixation of all headboards to Factory-Move 26 the connection board «Board-Move» is absolutely necessary.



## Komfort durch Synchronkabel | Le confort par câble de synchronisation | Comfort through synchronization cable

### Syncro



Das Synchronkabel «Syncro» dient zum Synchronisieren von zwei nebeneinanderliegenden Motorrahmen. Mithilfe des Synchronkabels lassen sich beide Liegeflächen über jede Fernbedienung gleichmäßig einstellen.

**Vorteile des Synchronkabels:**

- Verwendung beider Funkfernbedienungen
- gleichmäßiges Verfahren der Antriebssysteme trotz unterschiedlicher Belastung
- Verwendung einer durchgehenden Matratze möglich

Le câble de synchronisation « Syncro » est utilisé pour synchroniser deux châssis moteurs adjacents. A l'aide du câble de synchronisation, les deux plans de couchage peuvent être réglés uniformément par chaque télécommande.

Avantages du câble de synchronisation :

- utilisation des deux télécommandes radio
- un mouvement uniforme des systèmes d'entraînement malgré des charges différentes
- possibilité d'utiliser un matelas continu

The synchronization cable «Syncro» is used to synchronise two adjacent motorised frames. With the synchronization cable, both lying surfaces can be adjusted evenly via each remote control.

Advantages of the synchronization cable:

- use of both radio remote controls
- uniform movement of the drive systems despite different loads
- use of an one-piece double-sized mattress possible

# Kopfteile | Têtes de lit | Headboards

Holz, gepolstert | Bois, rembourrées | Wood, upholstered



## Ausführungen | Exécutions | Executions

Holz | Bois | Wood



**62**  
**Akazie Vintage brown, lackiert**  
 Acacia Vintage brown, laqué  
 Acacia Vintage brown, lacquered



**64**  
**Akazie Vintage grey, lackiert**  
 Acacia Vintage grey, laqué  
 Acacia Vintage grey, lacquered

**Massangabe der Kopfteilhöhe ist ab Boden** | La hauteur de la tête de lit est mesurée à partir du sol | Dimension of the headboard is the height from the floor  
**Stoffauswahl siehe Seiten 1.12–1.13** | Choix de tissus voir pages 1.12–1.13 | Choice of fabrics see pages 1.12–1.13

# Leselampen, 2er Set | Lampes de lecture, set de 2 | Reading lamps, set of 2

**Boa chrom**



12V DC, 12 LED, 60 lm

**Snake anthrazit**



12V DC, 6 LED, 110 lm

**Smart black**



12V DC, 30 LED, 183 lm

**Smart white**



12V DC, 30 LED, 183 lm

**Weitere Leselampen und Informationen siehe Register 1, Seite 1.10** |

Davantage de lampes de lecture et informations plus détaillées voir registre 1, page 1.10 | Other reading lamps and detailed information see index 1, page 1.10

# Kopfteile | Têtes de lit | Headboards

gepolstert | rembourrées | upholstered

Lille L | XL



Lyon L | XL



Nizza L | XL



Paris L | XL



Palermo L | XL

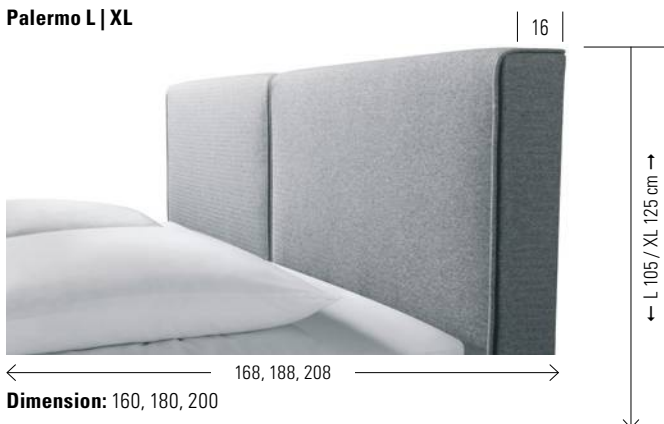

Izano L | XL



Milano M | L



Monaco



Stoffauswahl siehe Seiten 1.12–1.13 | Choix de tissus voir pages 1.12–1.13 | Choice of fabrics see pages 1.12–1.13



# Kopfteile | Têtes de lit | Headboards

gepolstert | rembourrées | upholstered

## Azina



Dimension: 140, 160, 180, 200

**Lucina** mit integrierten Leselampen | avec lampes de lecture intégrées | with integrated reading lamps



Dimension: 140, 160, 180, 200

## Florenz



Dimension: 140, 160, 180, 200

### Stoffauswahl siehe Seiten 1.12–1.13

Choix de tissus voir pages 1.12–1.13

Choice of fabrics see pages 1.12–1.13

### Bei Kopfteilen Lyon und Florenz sind die Leselampen nicht montierbar

Les lampes de lecture ne peuvent pas être montées sur les têtes de lit Lyon et Florence

Reading lamps cannot be fitted to the headboards Lyon and Florence

## Combino



### Adapter zur Befestigung der Leselampen (Register 1, Seite 1.10) an

folgenden Kopfteilen | Adaptateur pour la fixation des lampes de lecture (registre 1, page 1.10) aux têtes de lits suivantes | Adapter to assemble the reading lamps (index 1, page 1.10) to the following headboards

Lille, Nizza, Palermo, Milano, Azina - Seiten/pages 3.8–3.9

## Information zu Kopfteil Lucina | Informations sur la tête de lit Lucina | Information about headboard Lucina

### Leselampe mit flexiblem Hals, USB-Anschluss und separatem Orientierungslicht für die Nacht, nur in Kombination mit Kopfteil Lucina erhältlich |

Lampe de lecture à cou flexible, port USB et lumière à orientation séparée pour la nuit, uniquement disponible en combinaison avec la tête de lit Lucina |

Reading lamp with flexible neck, USB connection and separate orientation light for the night, only available in combination with headboard Lucina



### Leselampen (2er Set) schwarz

12V DC, LED neutral, 80 lm

Lampes de lecture (set de 2) noir

12V DC, LED neutre, 80 lm

Reading lamps (set of 2) black

12V DC, LED neutral, 80 lm

Reading lamps (set of 2) black

12V DC, LED neutral, 80 lm

Reading lamps (set of 2) black

12V DC, LED neutral, 80 lm

Reading lamps (set of 2) black

12V DC, LED neutral, 80 lm

Reading lamps (set of 2) black

12V DC, LED neutral, 80 lm

Reading lamps (set of 2) black

12V DC, LED neutral, 80 lm

Reading lamps (set of 2) black

12V DC, LED neutral, 80 lm

Reading lamps (set of 2) black

12V DC, LED neutral, 80 lm

Reading lamps (set of 2) black

12V DC, LED neutral, 80 lm

Reading lamps (set of 2) black

### Weitere Leselampen und Informationen siehe Register 1, Seiten 1.10 |

Davantage de lampes de lecture et informations plus détaillées voir registre 1, pages 1.10 | Other reading lamps and detailed information see index 1, pages 1.10



# Wandpaneele | Panneaux muraux | Wallpanels

Colina L | XL

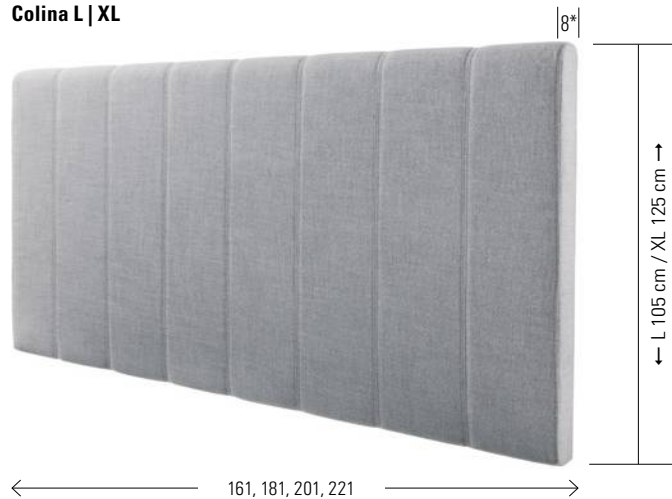

Umbia L

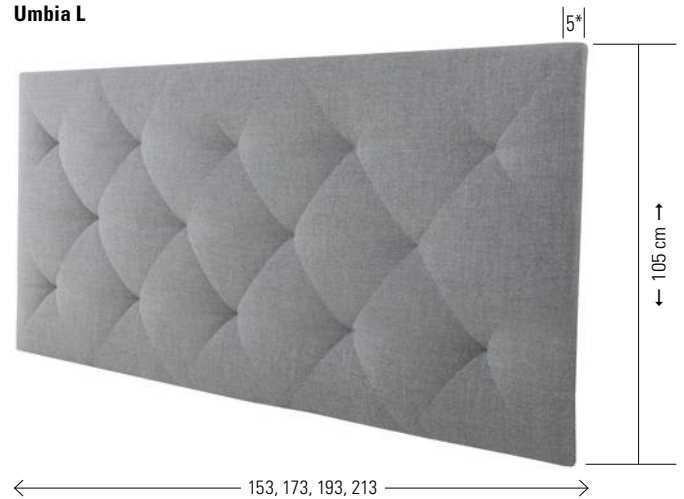

Saia M | L

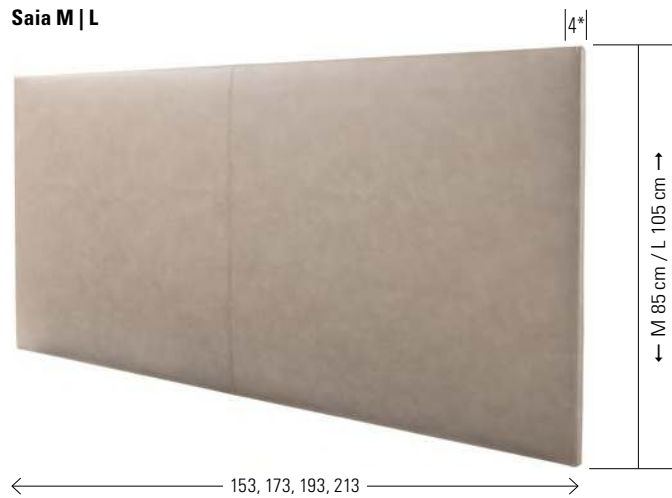

Sogno L | XL



**\*Zusätzlich zum angegebenen Mass: Der Abstand zwischen Paneel und Wand beträgt 3 cm.** | En plus de la dimension indiquée: La distance entre le panneau et le mur est de 3 cm. | Additional to the indicated dimension: The distance between panel and wall is 3 cm.

**Stoffauswahl siehe Seiten 1.12–1.13** | Choix de tissus voir pages 1.12–1.13 | Choice of fabrics see pages 1.12–1.13

## Combino



**Adapter zur Befestigung der Leselampen (Seite 1.10) an folgenden Wandpaneele** | Adaptateur pour la fixation des lampes de lecture (page 1.10) aux panneaux muraux suivants | Adapter to assemble the reading lamps (page 1.10) to the following wallpanels

**Colina**

## Leselampen, 2er Set | Lampes de lecture, set de 2 | Reading lamps, set of 2

Boa chrom



12V DC, 12 LED, 60 lm

Snake anthrazit



12V DC, 6 LED, 110 lm

Smart black



12V DC, 30 LED, 183 lm

Smart white



12V DC, 30 LED, 183 lm

**Weitere Leselampen und Informationen siehe Register 1, Seiten 1.10** |

D'avantage de lampes de lecture et informations plus détaillées voir registre 1, pages 1.10 | Other reading lamps and detailed information see index 1, pages 1.10





				<b>Dimension cm</b>
<b>Trio</b>	Nachttisch	Table de nuit	Bedside table	45/49/55
<b>Atrine</b>	Kommode	Commode	Chest of drawers	90/49/85

### Syncro



#### Option:

**Das Synchronkabel «Syncro» dient zum Synchronisieren von zwei nebeneinanderliegenden Motorrahmen.**

#### Vorteile des Synchronkabels:

- Verwendung beider Funkfernbedienungen
- gleichmässiges Verfahren der Antriebssysteme trotz unterschiedlicher Belastung
- Verwendung einer durchgehenden Matratze möglich

Le câble de synchronisation « Syncro » est utilisé pour synchroniser deux châssis moteurs adjacents.

Avantages du câble de synchronisation :

- utilisation des deux télécommandes radio
- un mouvement uniforme des systèmes d'entraînement malgré des charges différentes
- possibilité d'utiliser un matelas continu

The synchronization cable «Syncro» is used to synchronise two adjacent motorised frames.

Advantages of the synchronization cable:

- use of both radio remote controls
- uniform movement of the drive systems despite different loads
- use of an one-piece double-sized mattress possible



				<b>Dimension cm</b>
<b>Factory-Move 26</b>	Untergestell Breiten Längen	Sommier Largeurs Longueurs	Mattress base Widths Lengths	160, 180, 200 200, 210, 220
<b>Boca-Move</b>	Sockel Breiten Längen Höhe	Socle Largeurs Longueurs Hauteur	Socket Widths Lengths Height	160, 180, 200 200, 210, 220 10
<b>India + Board-Move</b>	Kopfteil	Tête de lit	Headboard	160, 180, 200
<b>Tex Split Topper</b>	Matratze Topper Breiten Längen	Matelas Surmatelas Largeurs Longueurs	Mattress Topper Widths Lengths	80, 90, 100, 160, 180, 200 200, 210, 220

**Alle Polsterteile in Campos blanc 372** | Toutes les parties rembourrées en Campos blanc 372 | All upholstery parts in Campos blanc 372

**Alle Holzteile in Akazie Vintage brown, lackiert oder weiss** | Toutes les parties en bois en acacia vintage, laqué brown ou blanc | All wooden parts in acacia vintage brown, lacquered or white

**Weitere Beimöbel siehe Register 1** | Davantage d'accessoires voir registre 1 | Other accessories see index 1

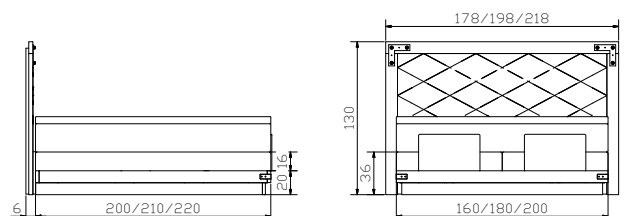



				<b>Dimension cm</b>
<b>Atrine</b>	Kommode	Commode	Chest of drawers	90/49/85
<b>Scola</b>	Sekretär höhenverstellbar Unterlage in Casual carbon 334	Secrétaire réglable en hauteur Sous-mains en Casual carbon 334	Bureau adjustable in height Desk mat in Casual carbon 334	120/70/72-88
<b>Carpi</b>	Nachttisch höhenverstellbar	Table de nuit réglable en hauteur	Bedside table adjustable in height	52/42/34 – 53

**Alle Polster Teile in Kitana aqua 603** | Toutes les parties rembourrées en Kitana aqua 603 | All upholstery parts in Kitana aqua 603

**Alle Holzteile in Akazie Vintage grey, lackiert oder anthrazit** | Toutes les parties en bois en acacia vintage grey, laqué ou anthracite | All wooden parts in acacia vintage grey, lacquered or anthracite

**Weitere Beimöbel siehe Register 1** | Davantage d'accessoires voir registre 1 | Other accessories see index 1



				<b>Dimension cm</b>
<b>Factory-Box 26</b>	Untergestell Breiten Längen	Sommier Largeurs Longueurs	Mattress base Widths Lengths	140, 160, 180, 200 200, 210, 220
<b>Jeno used</b>	Füße Höhe	Pieds Hauteur	Feet Height	10
<b>Lille XL</b>	Kopfteil	Tête de lit	Headboard	140, 160, 180, 200
<b>Tex Split Topper</b>	Matratze Topper Breiten Längen	Matelas Surmatelas Largeurs Longueurs	Mattress Topper Widths Lengths	80, 90, 100, 140, 160, 180, 200 200, 210, 220

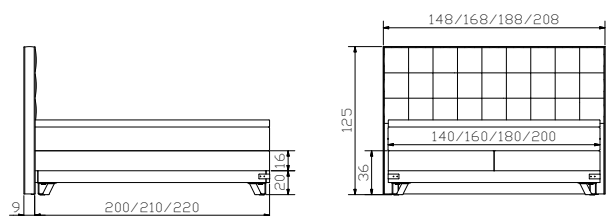



**Carpi**

Nachttisch  
höhenverstellbar

Table de nuit  
réglable en hauteur

Bedside table  
adjustable in height

**Dimension cm**

52/42/34 – 53



**Kopfteil Monaco siehe Seite 3.8** | Tête de lit Monaco  
voir page 3.8 | Headboard Monaco see page 3.8

**Alle Polster Teile in Capo rose 762** | Toutes les  
parties rembourrées en Capo rose 762 | All upholstery  
parts in Capo rose 762





				<b>Dimension cm</b>
<b>Factory-Box 26</b>	Untergestell Breiten Längen	Sommier Largeurs Longueurs	Mattress base Widths Lengths	140, 160, 180, 200 200, 210, 220
<b>Ivio</b>	Füße Höhe	Pieds Hauteur	Feet Height	10
<b>Lucina</b>	Kopfteil mit integrierten Leselampen Leselampen (2er Set) schwarz 12V DC, LED neutral	Tête de lit avec lampes de lecture intégrées Lampes de lecture (set de 2) noir 12V DC, LED neutre	Headboard with integrated reading lamps Reading lamps (set of 2) black 12V DC, LED neutral	140, 160, 180, 200
<b>Tex Split Topper</b>	Matratze Topper Breiten Längen	Matelas Surmatelas Largeurs Longueurs	Mattress Topper Widths Lengths	80, 90, 100, 140, 160, 180, 200 200, 210, 220

**Kopfteil Lucina siehe Seite 3.9** | Tête de lit Lucina voir page 3.9 |  
Headboard Lucina see page 3.9

**Alle Polster Teile in Kitana beige 600** | Toutes les parties rembourrées  
en Kitana beige 600 | All upholstery parts in Kitana beige 600

**Alle Holzteile in Akazie Vintage brown, lackiert** | Toutes les parties en  
bois en acacia vintage brown, laqué | All wooden parts in acacia vintage  
brown, lacquered

**Weitere Beimöbel siehe Register 1** | Davantage d'accessoires voir registre 1 |  
Other accessories see index 1

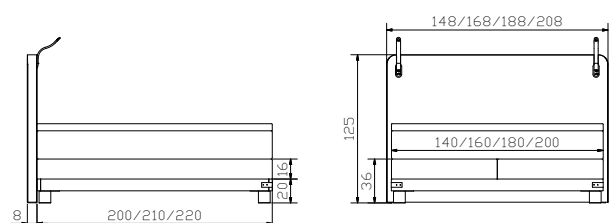





# BOXSPRING CLASSIC COMFORT

# 5 Schritte zum Boxspring-*Comfort* Bett

5 étapes vers votre lit Boxspring-*Comfort* | 5 steps to your bed Boxspring-*Comfort*

## 1. Untergestell | Sommier | Mattress base

### Classic-Box 26



**Classic-Box 26 in 58 verschiedenen Stofffarben erhältlich. Holzrahmen aus Tanne oder Fichte massiv und Taschenfederkern mit 7 Zonen, 324 Federn pro Liegefläche (100/200).**

Classic-Box 26 disponible en 58 couleurs de tissu différentes. Cadre en bois de sapin ou d'épicéa massif et noyau de ressorts ensachés avec 7 zones, 324 ressorts par surface de couchage (100/200).

Classic-Box 26 in 58 different fabric colours available. Solid fir or spruce wooden frame and pocket spring core with 7 zones, 324 springs per lying surface (100/200).

## 2. Füße | Pieds | Feet

### Masi



**Zu Classic-Box 26 sind nur Füße in 10 cm Höhe möglich.**

Avec Classic-Box 26 seuls les pieds en hauteur 10 cm sont possibles.

For Classic-Box 26 only feet in height 10 cm are possible.

## 3. Kopfteil | Tête de lit | Headboard

### Florenz



**Grosse Auswahl an Kopfteilen und Wandpaneelen, siehe Seiten 4.6–4.11, in verschiedenen Stoffen, Seiten 1.12–1.13.**

Grand choix de têtes de lit et panneaux muraux, voir pages 4.6–4.11, dans différents tissus, voir pages 1.12–1.13.

Large selection of headboards and wallpanels, see pages 4.6–4.11, in different fabrics, see pages 1.12–1.13.

## 4. Ihre Wunschmatratze | Votre matelas préféré | Your preferred mattress



**Wählen Sie Ihre Matratze aus verschiedenen Varianten und Härtegraden, siehe Register 10 (Matratzen).**

Choisissez votre matelas dans différentes variantes et différents degrés de fermeté, voir registre 10 (matelas).

Choose your mattress in different variations and degrees of hardness, see index 10 (mattresses).

## 5. Ihr Wunshtopper | Votre surmatelas préféré | Your preferred topper



**Wählen Sie zwischen 6 Möglichkeiten für Ihren persönlichen Komfort, siehe Register 11 (Topper).**

Choisissez entre 6 possibilités pour votre confort personnel, voir registre 11 (surmatelas).

Choose between 6 possibilities for your personal comfort, see index 11 (topper).



Topper   Surmatelas	
Matratze   Matelas   Mattress	
Untergestell   Sommier   Mattress base	
Füsse   Pieds   Feet	

**Bis zur Breite 140 cm bieten wir das Untergestell 1-sektorig an.**

Jusqu'à la largeur 140 cm nous proposons le sommier en 1 pièce.

Until the width of 140 cm we offer the mattress base in one piece.

Topper   Surmatelas	
Matratze   Matelas   Mattress	
Untergestell   Sommier   Mattress base	
Füsse   Pieds   Feet	

**Ab Breite 140 cm bieten wir das Untergestell 2-sektorig an. Sie entscheiden je nach Schlafgewohnheiten, ob 1 oder 2 Matratzen und 1 oder 2 Topper für Sie ideal sind.**

A partir de la largeur 140 cm nous proposons le sommier en 2 pièces. Vous décidez en fonction de vos habitudes de sommeil si 1 ou 2 matelas et si 1 ou 2 surmatelas vous conviennent le mieux.

From width 140 cm we offer the mattress base in 2 pieces. You decide, depending on your sleeping habits whether 1 or 2 mattresses and whether 1 or 2 toppers are ideal for you.

Topper   Surmatelas	
Matratze   Matelas   Mattress	
Untergestell   Sommier   Mattress base	
Füsse   Pieds   Feet	

## Classic-Box 26

**Breiten** | Largeurs | Widths  
90, 100, 120, 140, 160, 180, 200 cm

**Längen** | Longueurs | Lengths  
200, 210, 220 cm

**Höhe** | Hauteur | Height  
26 cm

## Classic-Move 26

**Breiten** | Largeurs | Widths  
160, 180, 200 cm

**Längen** | Longueurs | Lengths  
200, 210, 220 cm

**Höhe** | Hauteur | Height  
26 cm

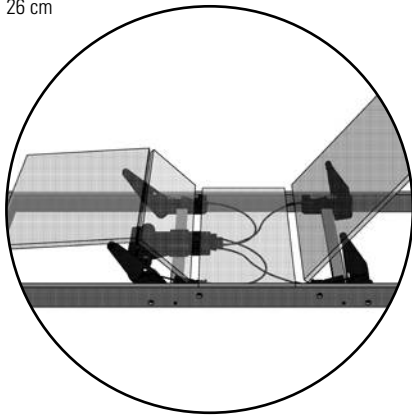

Bei den Boxspring-Motorbetten «Move 26» wird die Technik OCTObox eingebaut. Dieses weltweit einzigartige und patentierte Antriebskonzept reduziert das Gewicht und überzeugt durch seine enorme Systemkraft, angetrieben durch 2 flüsterleise Motoren. Zudem bietet das Konzept eine stufenlose Verstellung der Liegefläche in fast jede gewünschte Position. Es werden modernste Werkstoffe verwendet, um ein Höchstmaß an Stabilität und Funktionalität zu gewährleisten.

## Motor | Moteur | Motor

- Spannung nur 24 V
- gefertigt nach VDE, Schutzart IP20
- sehr geringer Standby-Verbrauch nach EU Ökodesign-Richtlinie
- Notabsenkung mechanisch

- Funkfernbedienung mit Soft-touch, inkl. LED-Hintergrundbeleuchtung
- mit Haltetasche für Fernbedienung in passender Farbe der Box

- stoffbezogener Matratzenbügel, verhindert das Rutschen nach vorne

**Zur Befestigung aller Kopfteile an Classic-Move 26 benötigen Sie zwingend ein Verbindungsbrett «Board-Move», siehe Seite 4.6.**

**Aufgrund der elastischen, flexiblen Struktur und dadurch hohen Anpassungsfähigkeit eines Kaltschaumkerns, empfehlen wir für Boxspring-Motorbetten «Move 26» unsere Matratze VICTORIA (Register 10, Seiten 10.16–10.19).**

**Stoffauswahl siehe Seiten 1.12–1.13** | Choix de tissus voir pages 1.12–1.13 | Choice of fabrics see pages 1.12–1.13



### Syncro

**Option: Synchronkabel siehe Seite 4.18** | Câble de synchronisation voir page 4.18 | Synchronization cable see page 4.18

La technique OCTObox est désormais intégrée aux lits à moteur Boxspring « Move 26 ». Ce concept d'entraînement breveté et unique au monde, réduit le poids et convainc par l'énorme puissance de son système, entraîné par 2 moteurs silencieux. Le concept offre en outre un réglage en continu de la surface de couchage dans presque chaque position souhaitée. Des matériaux ultramodernes sont utilisés pour garantir un maximum de stabilité et de fonctionnalité.

The Boxspring motor beds «Move 26» are fitted with OCTObox technology. This patented drive concept, which is unique in the world, reduces the weight and appeals for its tremendous system strength that is powered by 2 whisper-quiet motors. The concept also offers continuous adjustment of the lying surface into almost any desired position. Uses the latest materials in order to guarantee maximum stability and functionality.

- voltage seulement 24 V
- fabriqué selon VDE, type de protection IP20
- consommation très faible en mode standby selon directive sur l'écoconception EU
- abaissement de secours mécanique

- télécommande sans fil avec Soft-touch, rétro-éclairage LED inclus
- avec pochette pour télécommande assortie au coloris de la box

- support de matelas recouvert de tissu empêche le glissement vers l'avant

**Pour la fixation de toutes les têtes de lit à Classic-Move 26 une planche de raccordement « Board-Move » est indispensable, voir page 4.6.**

**Du fait de sa structure élastique et flexible, et par conséquent grande faculté d'adaptation du noyau en mousse froide, nous conseillons notre matelas VICTORIA pour les lits à moteur Boxspring « Move 26 » (registre 10, pages 10.16–10.19).**

- voltage 24 V only
- manufactured VDE, protection category IP20
- very low standby-consumption according to the EU Ecodesign Directive
- emergency-lowering mechanically

- radio remote control with soft-touch, LED background lighting inclusive
- with pocket for remote-control in matching colour of the box

- fabric-covered mattress holder, prevents sliding to the front

**For fixation of all headboards to Classic-Move 26 a connection board «Board-Move» is absolutely necessary, see page 4.6.**

**Because of the elastic, flexible structure and thereby high adaptability of a cold foam core, we recommend our mattress VICTORIA for Boxspring motor beds «Move 26» (index 10, pages 10.16–10.19).**

# Füsse | Pieds | Feet

## Holz | Bois | Wood

Ivio



Masi



Otino



## Metall | Métal | Metal

Jeno



Mico



Reca



Stomp



	Masse cm Dim. cm	Höhen cm Hauteurs cm Heights cm	Farben Couleurs Colours
<b>Holz   Bois   Wood</b>		10	10 62 64 73 80 82 90 93 96 98
Ivio	10 x 10	●	● ● ● ● ● ● ● ● ● ●
Masi	3,5	●	● ● ● ● ● ● ● ● ● ●
Otino	18,5 x 18,5	●	● ● ● ● ● ● ● ● ● ●
<b>Metall   Métal   Metal</b>		10	00 04 16 42 43 45
Jeno	12 x 5	●	● ● ● ● ● ● ● ● ● ●
Mico	8 x 8	●	● ● ● ● ● ● ● ● ● ●
Reca	24 x 12	●	● ● ● ● ● ● ● ● ● ●
Stomp	Ø8	●	● ● ● ● ● ● ● ● ● ●

## Ausführungen | Exécutions | Executions

### Holz | Bois | Wood



**10**  
**Buche weiss, deckend lackiert**  
Hêtre blanc couvrant, laqué  
Beech white covered, lacquered



**62**  
**Akazie Vintage brown, lackiert**  
Acacia Vintage brown, laqué  
Acacia Vintage brown, lacquered



**64**  
**Akazie Vintage grey, lackiert**  
Acacia Vintage grey, laqué  
Acacia Vintage grey, lacquered



**73**  
**Eiche bianco, gebürstet, geölt**  
Chêne bianco, brossé, huilé  
Oak bianco, brushed, oiled



**80**  
**Kernbuche natur, geölt**  
Hêtre cœur rouge naturel, huilé  
Heart beech natural, oiled



**82**  
**Nussbaum geölt**  
Noyer huilé  
Walnut oiled



**90**  
**Wildeiche Vintage natur, geölt**  
Chêne nouveaux Vintage naturel, huilé  
Wildoak Vintage natural, oiled



**93**  
**Wildeiche natur, gebürstet, geölt**  
Chêne nouveaux naturel, brossé, huilé  
Wildoak natural, brushed, oiled



**96**  
**Wildeiche pure, gebürstet, geölt**  
Chêne nouveaux pure, brossé, huilé  
Wildoak pure, brushed, oiled



**98**  
**Wildeiche coffee, gebürstet, geölt**  
Chêne nouveaux coffee, brossé, huilé  
Wildoak coffee, brushed, oiled

### Metall | Métal | Metal



**00**  
**Chrom**



**04**  
**Used**



**16**  
**Anthracit**



**42**  
**Alu**



**43**  
**Inox**



**45**  
**Iron**

**00 Chrom = Edelstahl poliert** | Acier inoxydable poli | Stainless steel polished

**04 Used = Stahl galvanisiert** | Acier galvanisé | Steel galvanised

**16 Anthracit = Stahl pulverbeschichtet** | Acier thermolaqué | Steel powder-coated

**42 Alu = Stahl pulverbeschichtet** | Acier thermolaqué | Steel powder-coated

**43 Inox = Edelstahl geschliffen** | Acier inoxydable poncé | Stainless steel ground

**45 Iron = Stahl geflammt, pulverbeschichtet** | Acier flammé, thermolaqué | Steel mottled, powder-coated

# Kopfteile | Têtes de lit | Headboards

Holz, gepolstert | Bois, rembourrées | Wood, upholstered



## Ausführungen | Exécutions | Executions

Holz | Bois | Wood



**62 Akazie Vintage brown, lackiert**

Acacia Vintage brown, laqué  
Acacia Vintage brown, lacquered



**64 Akazie Vintage grey, lackiert**

Acacia Vintage grey, laqué  
Acacia Vintage grey, lacquered

**Massangabe der Kopfteilhöhe ist ab Boden** | La hauteur de la tête de lit est mesurée à partir du sol | Dimension of the headboard is the height from the floor

**Stoffauswahl siehe Seiten 1.12–1.13** | Choix de tissus voir pages 1.12–1.13 | Choice of fabrics see pages 1.12–1.13

## 3 Komponenten für eine flexible Liegefläche

3 composants pour un couchage flexible | 3 components for a flexible lying surface

**Classic-Move 26**

**Board-Move**

**Torino**

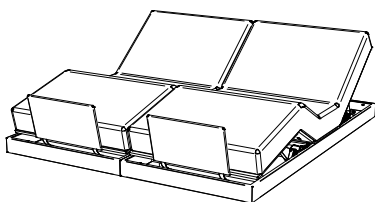

+

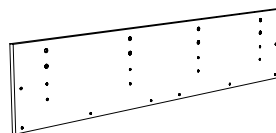

+

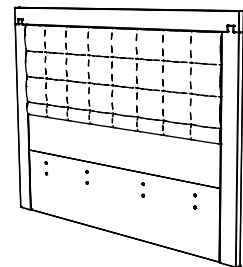

Untergestell | Sommier | Mattress base

Verbindungs Brett | Plaque de raccordement | Connection boardbase

Kopfteil | Tête de lit | Headboard

### Board-Move



**Zur Befestigung aller Kopfteile an Classic-Move 26 benötigen Sie zwingend das Verbindungs Brett «Board-Move».**

Pour la fixation de toutes les têtes de lit au Classic-Move 26 la planche de raccordement « Board-Move » est indispensable.

For fixation of all headboards to Classic-Move 26 the connection board «Board-Move» is absolutely necessary.



# Kopfteile | Têtes de lit | Headboards

Holz, gepolstert | Bois, rembourrées | Wood, upholstered

Torino



Dimension: 160, 180, 200

St. Moritz



Dimension: 160, 180, 200

Merano



Dimension: 160, 180, 200

Dolomit



Dimension: 160, 180, 200

\*Zoe



Dimension: 160, 180, 200

**Massangabe der Kopfteilhöhe ist ab Boden** | La hauteur de la tête de lit est mesurée à partir du sol | Dimension of the headboard is the height from the floor

**Stoffauswahl siehe Seiten 1.12–1.13** | Choix de tissus voir pages 1.12–1.13 | Choice of fabrics see pages 1.12–1.13

**\*Holzeinlage ausschliesslich in Eiche bianco 73, Nussbaum 82 und Wildeiche natur 93** | exclusivement en chêne bianco 73, noyer 82 et chêne naturel 93 | exclusively in oak bianco, walnut 82 and wildoak natural 93

## Holz | Bois | Wood



**90 Wildeiche Vintage natur, geölt**  
Chêne nouveau Vintage naturel, huilé  
Wildoak Vintage natural, oiled



**93 Wildeiche natur, gebürstet, geölt**  
Chêne nouveau naturel, brossé, huilé  
Wildoak natural, brushed, oiled



**96 Wildeiche pure, gebürstet, geölt**  
Chêne nouveau pure, brossé, huilé  
Wildoak pure, brushed, oiled



**98 Wildeiche coffee, gebürstet, geölt**  
Chêne nouveau coffee, brossé, huilé  
Wildoak coffee, brushed, oiled

# Kopfteile | Têtes de lit | Headboards

Holz, gepolstert | Bois, rembourrées | Wood, upholstered

Artino



San Pietro

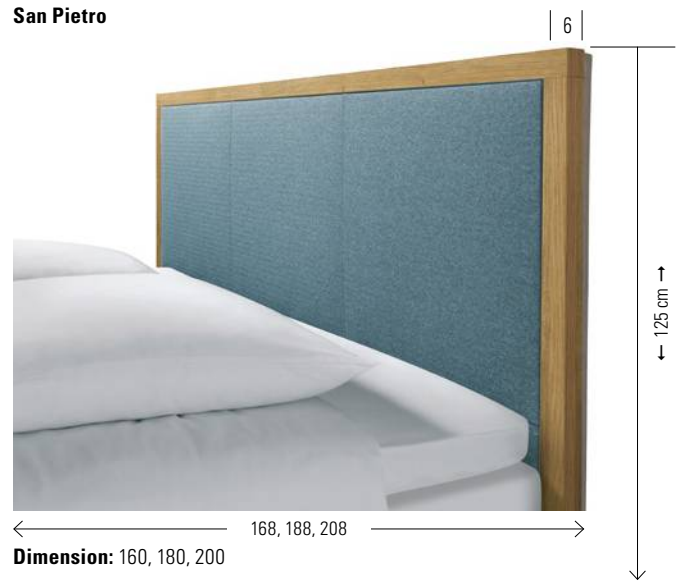

Silvano



\*Zoe



Massangabe der Kopfteilhöhe ist ab Boden | La hauteur de la tête de lit est mesurée à partir du sol | Dimension of the headboard is the height from the floor

Stoffauswahl siehe Seiten 1.12–1.13 | Choix de tissus voir pages 1.12–1.13 | Choice of fabrics see pages 1.12–1.13

\*Holzeinlage ausschliesslich in Eiche bianco 73, Nussbaum 82 und Wildeiche natur 93 | exclusivement en chêne bianco 73, noyer 82 et chêne noueux naturel 93 | exclusively in oak bianco, walnut 82 and wildoak natural 93

## Ausführungen | Exécutions | Executions

### Holz | Bois | Wood



73

**Eiche bianco,  
gebürstet, geölt**

Chêne bianco, brossé,  
huilé  
Oak bianco, brushed,  
oiled

# Kopfteile | Têtes de lit | Headboards

gepolstert | rembourrées | upholstered

Lille L | XL



Lyon L | XL

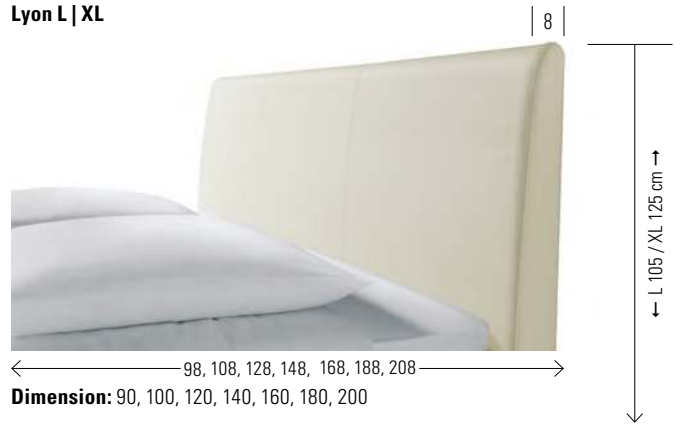

Nizza L | XL

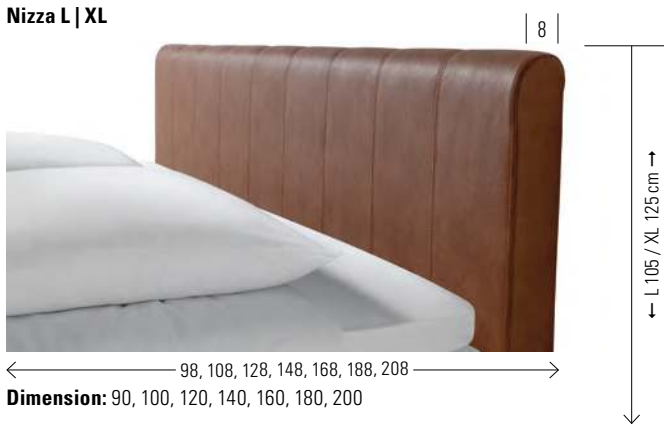

Paris L | XL

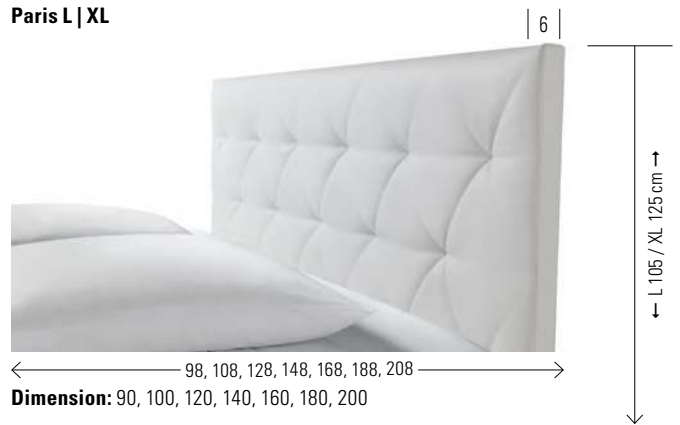

Palermo L | XL

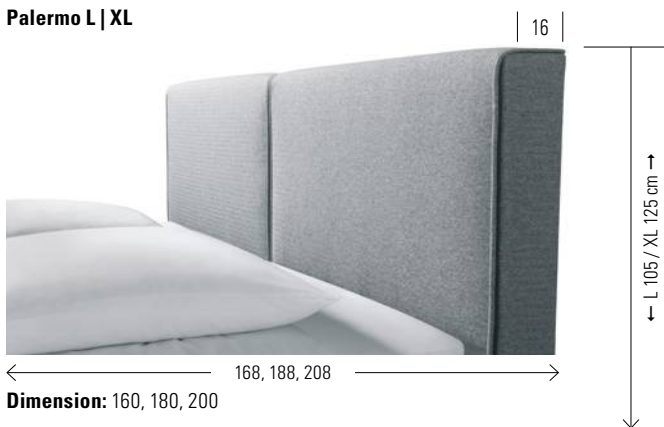

Izano L | XL



Milano M | L



Monaco



Stoffauswahl siehe Seiten 1.12–1.13 | Choix de tissus voir pages 1.12–1.13 | Choice of fabrics see pages 1.12–1.13

# Kopfteile | Têtes de lit | Headboards

gepolstert | rembourrées | upholstered

## Azina



**Lucina** mit integrierten Leselampen | avec lampes de lecture intégrées | with integrated reading lamps



## Florenz



### Stoffauswahl siehe Seiten 1.12–1.13

Choix de tissus voir pages 1.12–1.13

Choice of fabrics see pages 1.12–1.13

### Bei Kopfteilen Lyon und Florenz sind die Leselampen nicht montierbar

Les lampes de lecture ne peuvent pas être montées sur les têtes de lit Lyon et Florence

Reading lamps cannot be fitted to the headboards Lyon and Florence

## Combino



### Adapter zur Befestigung der Leselampen (Register 1, Seite 1.10) an

folgenden Kopfteilen | Adaptateur pour la fixation des lampes de lecture (registre 1, page 1.10) aux têtes de lits suivantes | Adapter to assemble the reading lamps (index 1, page 1.10) to the following headboards

Lille, Nizza, Palermo, Milano, Azina - Seiten/pages 4.9–4.10

## Information zu Kopfteil Lucina | Informations sur la tête de lit Lucina | Information about headboard Lucina

### Leselampe mit flexiblem Hals, USB-Anschluss und separatem Orientierungslicht für die Nacht, nur in Kombination mit Kopfteil Lucina erhältlich |

Lampe de lecture à cou flexible, port USB et lumière à orientation séparée pour la nuit, uniquement disponible en combinaison avec la tête de lit Lucina |

Reading lamp with flexible neck, USB connection and separate orientation light for the night, only available in combination with headboard Lucina



### Leselampen (2er Set) schwarz

12V DC, LED neutral, 80 lm

Lampes de lecture (set de 2) noir

12V DC, LED neutre, 80 lm

Reading lamps (set of 2) black

12V DC, LED neutral, 80 lm

Dieses Produkt enthält eine Lichtquelle der Energieeffizienzklasse G

Ce produit contient une source lumineuse de classe d'efficacité énergétique G

This product contains a light source of energy efficiency class G



### Weitere Leselampen und Informationen siehe Register 1, Seite 1.10 |

Davantage de lampes de lecture et informations plus détaillées voir registre 1, page 1.10 | Other reading lamps and detailed information see index 1, page 1.10

# Wandpaneele | Panneaux muraux | Wallpanels

Colina L | XL



Umbia L

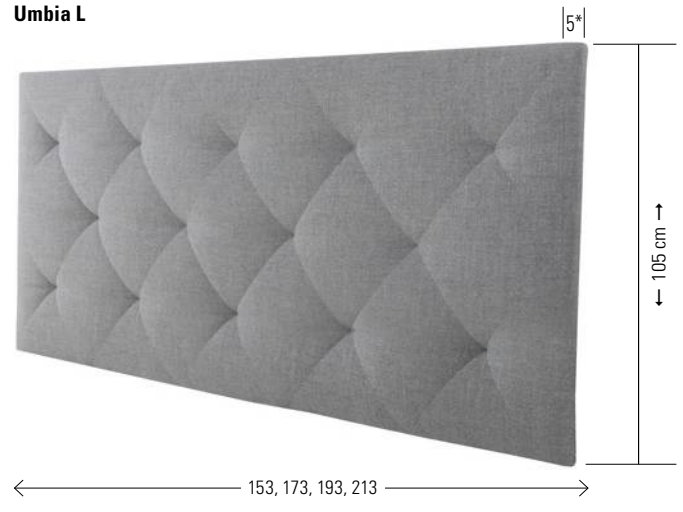

Saia M | L

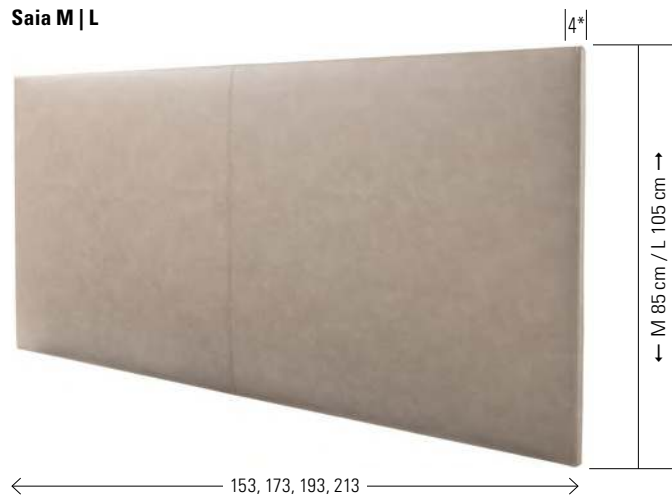

Sogno L | XL



**\*Zusätzlich zum angegebenen Mass: Der Abstand zwischen Paneel und Wand beträgt 3 cm.** | En plus de la dimension indiquée: La distance entre le panneau et le mur est de 3 cm. | Additional to the indicated dimension: The distance between panel and wall is 3 cm.

**Stoffauswahl siehe Seiten 1.12–1.13** | Choix de tissus voir pages 1.12–1.13 | Choice of fabrics see pages 1.12–1.13

## Combino



**Adapter zur Befestigung der Leselampen (Register 1, Seite 1.10) an folgenden Wandpaneelen** | Adaptateur pour la fixation des lampes de lecture (registre 1, page 1.10) aux panneaux muraux suivants | Adapter to assemble the reading lamps (index 1, page 1.10) to the following wallpanels

**Colina**

## Leselampen, 2er Set | Lampes de lecture, set de 2 | Reading lamps, set of 2

Boa chrom



12V DC, 12 LED, 60 lm

Snake anthrazit



12V DC, 6 LED, 110 lm

Smart black



12V DC, 30 LED, 183 lm

Smart white



12V DC, 30 LED, 183 lm

**Weitere Leselampen und Informationen siehe Register 1, Seite 1.10** |

Davantage de lampes de lecture et informations plus détaillées voir registre 1, page 1.10 | Other reading lamps and detailed information see index 1, page 1.10



**Circo 52**

Nachttisch

Table de nuit

Bedside table

**Dimension cm**

Ø 45/52



**Lucina**

**Kopfteil mit integrierten Leselampen** | Tête de lit avec lampes de lecture intégrées | Headboard with integrated reading lamps

**Leselampe mit flexiblem Hals, USB-Anschluss und separatem Orientierungslicht für die Nacht, nur in Kombination mit Kopfteil Lucina erhältlich** |

Lampe de lecture à cou flexible, port USB et lumière à orientation séparée pour la nuit, uniquement disponible en combinaison avec la tête de lit Lucina | Reading lamp with flexible neck, USB connection and separate orientation light for the night, only available in combination with headboard Lucina

**Weitere Leselampen siehe Register 1** | Davantage de lampes de lecture voir registre 1 | Other reading lamps see index 1



				<b>Dimension cm</b>
<b>Classic-Box 26</b>	Untergestell Breiten Längen	Sommier Largeurs Longueurs	Mattress base Widths Lengths	140, 160, 180, 200 200, 210, 220
<b>Mico anthracit</b>	Füße Höhe	Pieds Hauteur	Feet Height	10
<b>Lucina</b>	Kopfteil mit integrierten Leselampen Leselampen (2er Set) schwarz 12V DC, LED neutral	Tête de lit avec lampes de lecture intégrées Lampes de lecture (set de 2) noir 12V DC, LED neutre	Headboard with integrated reading lamps Reading lamps (set of 2) black 12V DC, LED neutral	140, 160, 180, 200
<b>Tex Split Topper</b>	Matratze Topper Breiten Längen	Matelas Surmatelas Largeurs Longueurs	Mattress Topper Widths Lengths	80, 90, 100, 140, 160, 180, 200 200, 210, 220

**Alle Polsterteile in Kitana anthrazit 604** | Toutes les parties rembourrées en Kitana anthrazit 604 | All upholstery parts in Kitana anthrazit 604

**Alle Holzteile in Nussbaum, geölt** | Toutes les parties en bois en noyer, huilé | All wooden parts in walnut, oiled

**Weitere Beimöbel siehe Register 1** | Davantage d'accessoires voir registre 1 | Other accessories see index 1

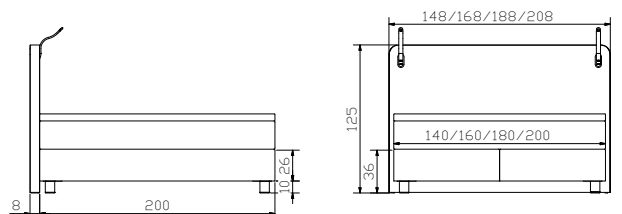



				<b>Dimension cm</b>
<b>Totrino</b>	Kommode	Commode	Chest of drawers	135/49/86
<b>Dowe</b>	Nachttisch	Table de nuit	Bedside table	45/50/55

**Alle Polsterteile in Capo linen 763** | Toutes les parties rembourrées en Capo linen 763 | All upholstery parts in Capo linen 763

**Alle Holzteile in Wildeiche natur, gebürstet, geölt** | Toutes les parties en bois en chêne nouveau naturel, brossé, huilé | All wooden parts in wildoak natural, brushed, oiled

**Totrino, Dowe: Korpus anthracit** | Caisson anthracite | Body anthracite

**Weitere Beimöbel siehe Register 1** | Davantage d'accessoires voir registre 1 | Other accessories see index 1





				<b>Dimension cm</b>
<b>Classic-Box 26</b>	Untergestell Breiten Längen	Sommier Largeurs Longueurs	Mattress base Widths Lengths	160, 180, 200 200, 210, 220
<b>Jeno used</b>	Füße Höhe	Pieds Hauteur	Feet Height	10
<b>Zoe</b>	Kopfteil	Tête de lit	Headboard	160, 180, 200
<b>Tex Split Topper</b>	Matratze Topper Breiten Längen	Matelas Surmatelas Largeurs Longueurs	Mattress Topper Widths Lengths	80, 90, 100, 160, 180, 200 200, 210, 220

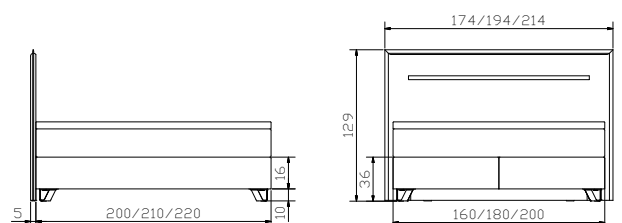



				<b>Dimension cm</b>
<b>Sigma</b>	Kommode	Commode	Chest of drawers	120/49/71
<b>Sima 10</b>	Füsse	Pieds	Feet	
<b>Circo 52</b>	Nachttisch	Table de nuit	Bedside table	Ø45/52

**Alle Polsterteile in Cyclo cream 730** | Toutes les parties rembourrées en Cyclo cream 730 | All upholstery parts in Cyclo cream 730

**Alle Holzteile in Eiche bianco, gebürstet, geölt** | Toutes les parties en bois en chêne bianco, brossé, huilé | All wooden parts in oak bianco, brushed, oiled

**Weitere Beimöbel siehe Register 1** | Davantage d'accessoires voir registre 1 | Other accessories see index 1



				<b>Dimension cm</b>
<b>Classic-Box 26</b>	Untergestell Breiten Längen	Sommier Largeurs Longueurs	Mattress base Widths Lengths	160, 180, 200 200, 210, 220
<b>Masi</b>	Füsse Höhe	Pieds Hauteur	Feet Height	10
<b>Zoe</b>	Kopfteil	Tête de lit	Headboard	160, 180, 200
<b>Drell Topper</b>	Matratze Topper Breiten Längen	Matelas Surmatelas Largeurs Longueurs	Mattress Topper Widths Lengths	80, 90, 100, 160, 180, 200 200, 210, 220

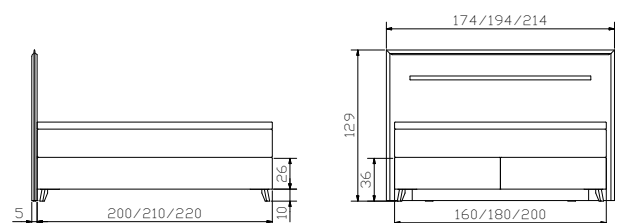



				Dimension cm
<b>Lovaro</b>	Kommode	Commode	Chest of drawers	90/40/75
<b>Treva</b>	Nachttisch	Table de nuit	Bedside table	48/40/51

#### Syncro



#### Option:

**Das Synchronkabel «Syncro» dient zum Synchronisieren von zwei nebeneinanderliegenden Motorrahmen.**

#### Vorteile des Synchronkabels:

- Verwendung beider Funkfernbedienungen
- gleichmäßiges Verfahren der Antriebssysteme trotz unterschiedlicher Belastung
- Verwendung einer durchgehenden Matratze möglich

Le câble de synchronisation « Syncro » est utilisé pour synchroniser deux châssis moteurs adjacents.

Avantages du câble de synchronisation :

- utilisation des deux télécommandes radio
- un mouvement uniforme des systèmes d'entraînement malgré des charges différentes
- possibilité d'utiliser un matelas continu

The synchronization cable «Syncro» is used to synchronise two adjacent motorised frames.

Advantages of the synchronization cable:

- use of both radio remote controls
- uniform movement of the drive systems despite different loads
- use of an one-piece double-sized mattress possible



				Dimension cm
<b>Classic-Move 26</b>	Untergestell	Sommier	Mattress base	
	Breiten Längen	Largeurs Longueurs	Widths Lengths	160, 180, 200 200, 210, 220
<b>Reca inox</b>	Füsse	Pieds	Feet	
	Höhe	Hauteur	Height	10
<b>Nizza XL + Board-Move</b>	Kopfteil	Tête de lit	Headboard	160, 180, 200
	<b>Drell Topper</b>	Matratze Topper	Matelas Surmatelas	Mattress Topper
	Breiten Längen	Largeurs Longueurs	Widths Lengths	80, 90, 100, 160, 180, 200 200, 210, 220

**Alle Polsterteile in Alpina lightgrey 390** | Toutes les parties rembourrées en Alpina lightgrey 390 | All upholstery parts in Alpina lightgrey 390

**Alle Holzteile in Buche schoko, lackiert** | Toutes les parties en bois en hêtre teinté chocolat, laqué | All wooden parts in beech chocolate coloured, lacquered

**Weitere Beimöbel siehe Register 1** | Davantage d'accessoires voir registre 1 | Other accessories see index 1

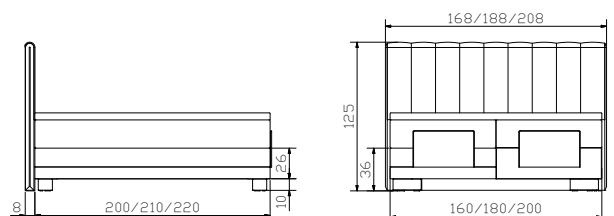



				Dimension cm
<b>Topa</b> bronze	Bank, inklusive Kissen	Banquette, coussin inclus	Bench, cushion included	144/44/38
<b>Lina</b> bronze	Nachttisch	Table de nuit	Bedside table	Ø 45/52

**Alle Polsterteile in Fusio musk 752** | Toutes les parties rembourrées en Fusio musk 752 | All upholstery parts in Fusio musk 752

**Alle Holzteile in Nussbaum, geölt** | Toutes les parties en bois en noyer, huilé | All wooden parts in walnut, oiled

**Weitere Beimöbel siehe Register 1** | Davantage d'accessoires voir registre 1 | Other accessories see index 1



				<b>Dimension cm</b>
<b>Classic-Box 26</b>	Untergestell Breiten Längen	Sommier Largeurs Longueurs	Mattress base Widths Lengths	90, 100, 120, 140, 160, 180, 200 200, 210, 220
<b>Ivio</b>	Füsse Höhe	Pieds Hauteur	Feet Height	10
<b>Lyon XL</b>	Kopfteil	Tête de lit	Headboard	90, 100, 120, 140, 160, 180, 200
<b>Drell Topper</b>	Matratze Topper Breiten Längen	Matelas Surmatelas Largeurs Longueurs	Mattress Topper Widths Lengths	80, 90, 100, 120, 140, 160, 180, 200 200, 210, 220

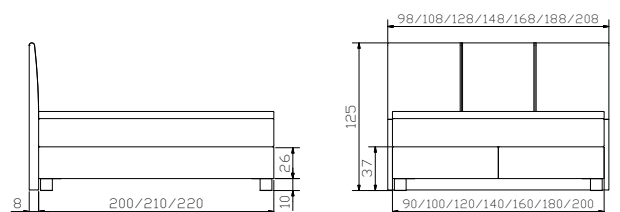



				<b>Dimension cm</b>
<b>Sola</b>	Bank	Banquette	Bench	140/37/38
<b>Topia</b>	Kissen	Coussin	Cushion	140/37/10
<b>Noma</b>	Nachttisch	Table de nuit	Bedside table	48/43/57
<b>Sima 20</b>	Füsse	Pieds	Feet	

**Alle Polsterteile in Alpina lightgrey 390** | Toutes les parties rembourrées en Alpina lightgrey 390 | All upholstery parts in Alpina lightgrey 390

**Alle Holzteile in Eiche bianco, gebürstet, geölt** | Toutes les parties en bois en chêne bianco, brossé, huilé | All wooden parts in oak bianco, brushed, oiled

**Weitere Beimöbel siehe Register 1** | Davantage d'accessoires voir registre 1 | Other accessories see index 1





				Dimension cm
<b>Classic-Box 26</b>	Untergestell Breiten Längen	Sommier Largeurs Longueurs	Mattress base Widths Lengths	140, 160, 180, 200 200, 210, 220
<b>Masi</b>	Füsse Höhe	Pieds Hauteur	Feet Height	10
<b>Florenz</b>	Kopfteil	Tête de lit	Headboard	140, 160, 180, 200
<b>Drell Topper</b>	Matratze Topper Breiten Längen	Matelas Surmatelas Largeurs Longueurs	Mattress Topper Widths Lengths	80, 90, 100, 140, 160, 180, 200 200, 210, 220

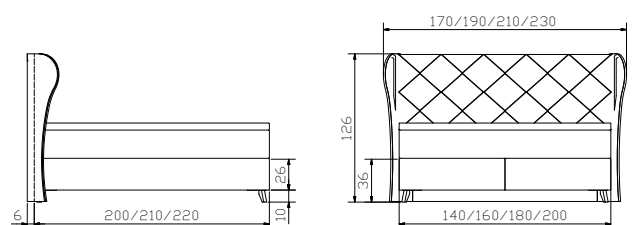



				<b>Dimension cm</b>
<b>Trio</b>	Nachttisch	Table de nuit	Bedside table	45/49/55

**Alle Polsterteile in Campos blanc 372** | Toutes les parties rembourrées en Campos blanc 372 | All upholstery parts in Campos blanc 372

**Alle Holzteile in weiss** | Toutes les parties en bois en blanc | All wooden parts in white

**Weitere Beimöbel siehe Register 1** | Davantage d'accessoires voir registre 1 | Other accessories see index 1



				<b>Dimension cm</b>
<b>Classic-Box 26</b>	Untergestell Breiten Längen	Sommier Largeurs Longueurs	Mattress base Widths Lengths	140, 160, 180, 200 200, 210, 220
<b>Stomp chrom</b>	Füsse Höhe	Pieds Hauteur	Feet Height	10
<b>Florenz</b>	Kopfteil	Tête de lit	Headboard	140, 160, 180, 200
<b>Drell Topper</b>	Matratze Topper Breiten Längen	Matelas Surmatelas Largeurs Longueurs	Mattress Topper Widths Lengths	80, 90, 100, 140, 160, 180, 200 200, 210, 220

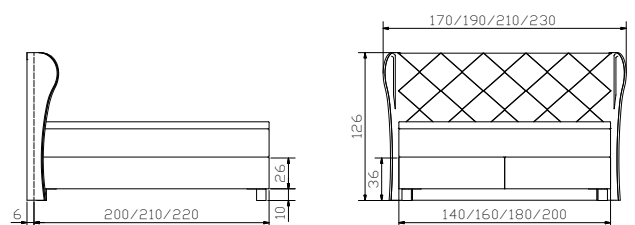



				<b>Dimension cm</b>
<b>Totrina</b>	Kommode	Commode	Chest of drawers	135/49/86
<b>Carpi</b>	Nachttisch höhenverstellbar	Table de nuit réglable en hauteur	Bedside table adjustable in height	52/42/34 – 53

**Alle Polsterteile in Alpina navy 393** | Toutes les parties rembourrées en Alpina navy 393 | All upholstery parts in Alpina navy 393

**Alle Holzteile in Wildeiche natur, gebürstet, geölt** | Toutes les parties en bois en chêne nouveau naturel, brossé, huilé |  
All wooden parts in wildoak natural, brushed, oiled

**Totrina: Korpus anthracit** | Caisson anthracite | Body anthracite

**Weitere Beimöbel siehe Register 1** | Davantage d'accessoires voir registre 1 | Other accessories see index 1



				<b>Dimension cm</b>
<b>Classic-Box 26</b>	Untergestell Breiten Längen	Sommier Largeurs Longueurs	Mattress base Widths Lengths	140, 160, 180, 200 200, 210, 220
<b>Jeno used</b>	Füße Höhe	Pieds Hauteur	Feet Height	10
<b>Milano M</b>	Kopfteil	Tête de lit	Headboard	140, 160, 180, 200
<b>Drell Topper</b>	Matratze Topper Breiten Längen	Matelas Surmatelas Largeurs Longueurs	Mattress Topper Widths Lengths	80, 90, 100, 140, 160, 180, 200 200, 210, 220

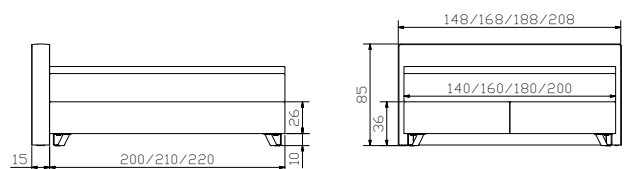



				<b>Dimension cm</b>
<b>Sigma Sima 10</b>	Kommode Füsse	Commode Pieds	Chest of drawers Feet	120/49/76
<b>Sola Vano</b>	Bank Kissen	Banquette Coussin	Bench Cushion	140/37/38 136/34/4
<b>Noma Sima 20</b>	Nachttisch Füsse	Table de nuit Pieds	Bedside table Feet	48/43/57

**Alle Polsterteile in Campos blanc 372** | Toutes les parties rembourrées en Campos blanc 372 | All upholstery parts in Campos blanc 372

**Alle Holzteile in Nussbaum geölt** | Toutes les parties en bois en noyer huilé | All wooden parts in walnut oiled

**Weitere Beimöbel siehe Register 1** | Davantage d'accessoires voir registre 1 | Other accessories see index 1



	<b>Dimension cm</b>			
<b>Classic-Box 26</b>	Untergestell Breiten Längen	Sommier Largeurs Longueurs	Mattress base Widths Lengths	160, 180, 200 200, 210, 220
<b>Masi</b>	Füsse Höhe	Pieds Hauteur	Feet Height	10
<b>Izano XL</b>	Kopfteil	Tête de lit	Headboard	160, 180, 200
<b>Tex Split Topper</b>	Matratze Topper Breiten Längen	Matelas Surmatelas Largeurs Longueurs	Mattress Topper Widths Lengths	80, 90, 100, 160, 180, 200 200, 210, 220

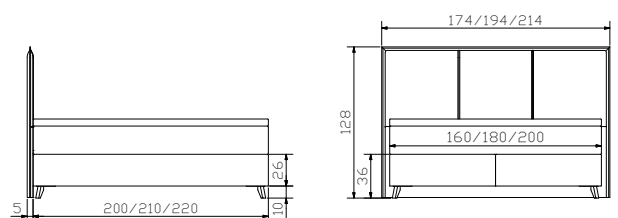



				<b>Dimension cm</b>
<b>Lovara</b>	Kommode	Commode	Chest of drawers	90/40/75
<b>Treva</b>	Nachttisch	Table de nuit	Bedside table	48/40/51

**Alle Polsterteile in Boucle mouse 773** | Toutes les parties rembourrées en Boucle mouse 773 | All upholstery parts in Boucle mouse 773

**Alle Holzteile in Kernbuche natur, geölt** | Toutes les parties en bois en hêtre coeur rouge naturel, huilé | All wooden parts in heart beech natural, oiled

**Weitere Beimöbel siehe Register 1** | Davantage d'accessoires voir registre 1 | Other accessories see index 1





				<b>Dimension cm</b>
<b>Classic-Box 26</b>	Untergestell Breiten Längen	Sommier Largeurs Longueurs	Mattress base Widths Lengths	160, 180, 200 200, 210, 220
<b>Ivio</b>	Füsse Höhe	Pieds Hauteur	Feet Height	10
<b>Monaco</b>	Kopfteil	Tête de lit	Headboard	160, 180, 200
<b>Tex Split Topper</b>	Matratze Topper Breiten Längen	Matelas Surmatelas Largeurs Longueurs	Mattress Topper Widths Lengths	80, 90, 100, 160, 180, 200 200, 210, 220

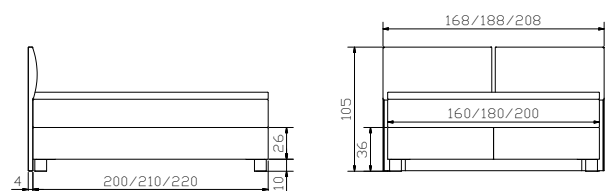



				<b>Dimension cm</b>
<b>Cessina</b>	Kommode	Commode	Chest of drawers	105/48/77
<b>Calmo</b>	Bank	Banquette	Bench	140/37/38
<b>Vano</b>	Kissen	Coussin	Cushion	136/34/4
<b>Ludo</b>	Nachttisch/Hocker	Table de nuit/tabouret	Bedside table/stool	40/40/55

**Alle Polsterteile in Casual carbon 334** | Toutes les parties rembourrées en Casual carbon 334 | All upholstery parts in Casual carbon 334

**Alle Holzteile in Wildeiche natur, gebürstet, geölt** | Toutes les parties en bois en chêne nouveau naturel, brossé, huilé | All wooden parts in wildoak natural, brushed, oiled

**Weitere Beimöbel siehe Register 1** | Davantage d'accessoires voir registre 1 | Other accessories see index 1



				Dimension cm
<b>Classic-Box 26</b>	Untergestell Breiten Längen	Sommier Largeurs Longueurs	Mattress base Widths Lengths	160, 180, 200 200, 210, 220
<b>Otino iron</b>	Füsse Höhe	Pieds Hauteur	Feet Height	10
<b>Palermo XL</b>	Kopfteil	Tête de lit	Headboard	160, 180, 200
<b>Drell Topper</b>	Matratze Topper Breiten Längen	Matelas Surmatelas Largeurs Longueurs	Mattress Topper Widths Lengths	80, 90, 100, 160, 180, 200 200, 210, 220

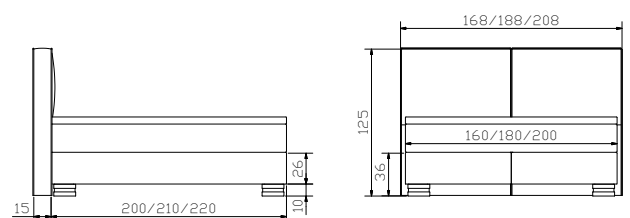



				<b>Dimension cm</b>
<b>Claudio</b> iron	Herrendiener	Valet	Dressboy	45/28/107
<b>Turina</b>	Nachttisch	Table de nuit	Bedside table	50/42/57
<b>Seca</b> iron	Griffe (3-er Set)	Poignées (set de 3)	Handles (set of 3)	

**Alle Polsterteile in Casual cognac 332** | Toutes les parties rembourrées en Casual cognac 332 | All upholstery parts in Casual cognac 332

**Alle Holzteile in Wildeiche natur, gebürstet, geölt** | Toutes les parties en bois en chêne nouveau naturel, brossé, huilé | All wooden parts in wildoak natural, brushed, oiled

**Weitere Beimöbel siehe Register 1** | Davantage d'accessoires voir registre 1 | Other accessories see index 1



				Dimension cm
<b>Classic-Box 26</b>	Untergestell Breiten Längen	Sommier Largeurs Longueurs	Mattress base Widths Lengths	90, 100, 120, 140, 160, 180, 200 200, 210, 220
<b>Mico iron</b>	Füße Höhe	Pieds Hauteur	Feet Height	10
<b>Nizza L</b>	Kopfteil	Tête de lit	Headboard	90, 100, 120, 140, 160, 180, 200
<b>Tex Split Topper</b>	Matratze Topper Breiten Längen	Matelas Surmatelas Largeurs Longueurs	Mattress Topper Widths Lengths	80, 90, 100, 120, 140, 160, 180, 200 200, 210, 220

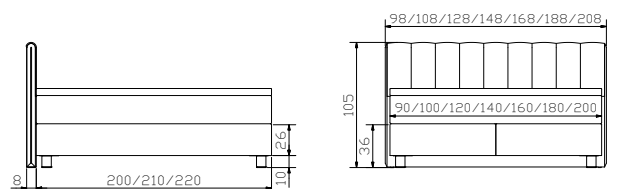



				<b>Dimension cm</b>
<b>Trequatri</b>	Kommode	Commode	Chest of drawers	135/50/86
<b>Scola</b>	Sekretär höhenverstellbar Unterlage in Casual carbon 334	Secrétaire réglable en hauteur Sous-mains en Casual carbon 334	Bureau adjustable in height Desk mat in Casual carbon 334	120/70/72-88
<b>Dowe</b>	Nachttisch	Table de nuit	Bbedside table	50/45/55

**Alle Polster Teile in Boucle fresco 772** | Toutes les parties rembourrées en Boucle fresco 772 | All upholstery parts in Boucle fresco 772

**Alle Holzteile in Akazie Vintage grey oder anthracit** | Toutes les parties en bois en acacia vintage grey oder anthracit | All wooden parts in acacia vintage grey or anthracit

**Weitere Beimöbel siehe Register 1** | Davantage d'accessoires voir registre 1 | Other accessories see index 1



				<b>Dimension cm</b>
<b>Classic-Box 26</b>	Untergestell Breiten Längen	Sommier Largeurs Longueurs	Mattress base Widths Lengths	140, 160, 180, 200 200, 210, 220
<b>Ivio</b>	Füße Höhe	Pieds Hauteur	Feet Height	10
<b>Ohio</b>	Kopfteil	Tête de lit	Headboard	140, 160, 180, 200
<b>Tex Split Topper</b>	Matratze Topper Breiten Längen	Matelas Surmatelas Largeurs Longueurs	Mattress Topper Widths Lengths	80, 90, 100, 140, 160, 180, 200 200, 210, 220

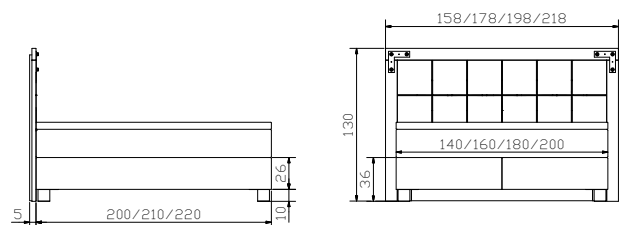







swiss bed concept



**BOXSPRING**  
**MODERN COMFORT**

# 5 Schritte zum Boxspring-*Comfort* Bett

5 étapes vers votre lit Boxspring-*Comfort* | 5 steps to your bed Boxspring-*Comfort*

## 1. Untergestell | Sommier | Mattress base

### Modern-Box 16



**Modern-Box 16 in 58 verschiedenen Stofffarben erhältlich. Holzrahmen aus Tanne oder Fichte massiv und Taschenfederkern mit 7 Zonen, 324 Federn pro Liegefläche (100/200).**

Modern-Box 16 disponible en 58 couleurs de tissu différentes. Cadre en bois de sapin ou d'épicéa massif et noyau de ressorts ensachés avec 7 zones, 324 ressorts par surface de couchage (100/200).

Modern-Box 16 in 58 different fabric colours available. Solid fir or spruce wooden frame and pocket spring core with 7 zones, 324 springs per lying surface (100/200)..

## 2. Füße | Pieds | Feet

### Sami 20



**Zu Modern-Box 16 sind nur Füße in 20 cm Höhe möglich.**

Avec Modern-Box 16 seuls les pieds en hauteur 20 cm sont possibles.

For Modern-Box 16 only feet in height 20 cm are possible.

## 3. Kopfteil | Tête de lit | Headboard

### Monaco



**Grosse Auswahl an Kopfteilen und Wandpaneelen, siehe Seiten 5.5–5.8, in verschiedenen Stoffen, siehe Seiten 1.12–1.13.**

Grand choix de têtes de lit et panneaux muraux, voir pages 5.5–5.8, dans différents tissus, voir pages 1.12–1.13.

Large selection of headboards and wallpanels, see page 5.5–5.8, in different fabrics, see pages 1.12–1.13.

## 4. Ihre Wunschmatratze | Votre matelas préféré | Your preferred mattress



**Wählen Sie Ihre Matratze aus verschiedenen Varianten und Härtegraden, siehe Register 10 (Matratzen).**

Choisissez votre matelas dans différentes variantes et différents degrés de fermeté, voir registre 10 (matelas).

Choose your mattress in different variations and degrees of hardness, see index 10 (mattresses).

## 5. Ihr Wunschtopper | Votre surmatelas préféré | Your preferred topper



**Wählen Sie zwischen 6 Möglichkeiten für Ihren persönlichen Komfort, siehe Register 11 (Topper).**

Choisissez entre 6 possibilités pour votre confort personnel, voir registre 11 (surmatelas).

Choose between 6 possibilities for your personal comfort, see index 11 (topper).



Topper   Surmatelas	
Matratze   Matelas   Mattress	
Untergestell   Sommier   Mattress base	
Füsse   Pieds   Feet	

**Bis zur Breite 140 cm bieten wir das Untergestell 1-sektorig an.**

Jusqu'à la largeur 140 cm nous proposons le sommier en 1 pièce.

Until the width of 140 cm we offer the mattress base in one piece.

Topper   Surmatelas	
Matratze   Matelas   Mattress	
Untergestell   Sommier   Mattress base	
Füsse   Pieds   Feet	

**Ab Breite 140 cm bieten wir das Untergestell 2-sektorig an. Sie entscheiden je nach Schlafgewohnheiten, ob 1 oder 2 Matratzen und 1 oder 2 Topper für Sie ideal sind.**

A partir de la largeur 140 cm nous proposons le sommier en 2 pièces. Vous décidez en fonction de vos habitudes de sommeil si 1 ou 2 matelas et si 1 ou 2 surmatelas vous conviennent le mieux.

From width 140 cm we offer the mattress base in 2 pieces. You decide, depending on your sleeping habits whether 1 or 2 mattresses and whether 1 or 2 toppers are ideal for you.

Topper   Surmatelas	
Matratze   Matelas   Mattress	
Untergestell   Sommier   Mattress base	
Füsse   Pieds   Feet	

## Modern-Box 16

**Breiten** | Largeurs | Widths  
90, 100, 120, 140, 160, 180, 200 cm

**Längen** | Longueurs | Lengths  
200, 210, 220 cm

**Höhe** | Hauteur | Height  
16 cm

**nur mit Füßen in Höhe 20 cm kombinierbar**  
uniquement possible avec des pieds de hauteur 20 cm  
only possible with feet in height 20 cm

**Stoffauswahl siehe Seiten 1.12–1.13** | Choix de tissus voir pages 1.12–1.13 | Choice of fabrics see pages 1.12–1.13



## Füsse | Pieds | Feet

**Holz** | Bois | Wood

**Ovio**



**Sami**



**Tucan**



**Silua**



**Metall** | métal | metal

**Comi**



**Koso**



**Ondo**



**Pomp**



**Raco**



**Siao**



	Masse cm Dim. cm	Breiten cm Largeurs cm Widths cm	Höhen cm Hauteurs cm Heights cm	Farben Couleurs Colours						
<b>Holz</b>   Bois   Wood			20	10	73	80	82	93	98	
Ovio	10 x 10		●	●	●			●	●	
Sami	3,5		●	●	●	●				
Silua*		140–200	●		●		●			
Tucan	8 x 8		●			●				
<b>Metall</b>   Métal   Metal			20	00	16	40	41	42	43	45
Comi	8x8		●	●	●			●	●	●
Koso	∅6		●					●		
Ondo	∅3,5		●		●			●		
Pomp	∅8		●	●				●		
Raco	6x6		●	●	●			●		
Siao	∅5/9		●		●	●	●			

\*Nur in der Länge 200 cm erhältlich | Uniquement disponible en longueur 200 cm | Only available in length 200 cm

## Ausführungen Füsse | Exécutions pieds | Executions feet

**Metall** | Métal | Metal



**00 Chrom**



**16 Anthracit**



**40 Bronze**



**41 Copper**



**42 Alu**



**43 Inox**



**45 Iron**

**00 Chrom = Edelstahl poliert** | Acier inoxydable poli | Stainless steel polished

**04 Used = Stahl galvanisiert** | Acier galvanisé | Steel galvanised

**10 White = Stahl pulverbeschichtet** | Acier thermolaqué | Steel powder-coated

**16 Anthracit = Stahl pulverbeschichtet** | Acier thermolaqué | Steel powder-coated

**40 Bronze = Stahl lackiert** | Acier laqué | Steel lacquered

**41 Copper = Stahl lackiert** | Acier laqué | Steel lacquered

**42 Alu = Stahl pulverbeschichtet** | Acier thermolaqué | Steel powder-coated

**43 Inox = Edelstahl geschliffen** | Acier inoxydable poncé | Stainless steel ground

**45 Iron = Stahl geflammt, pulverbeschichtet** | Acier flammé, thermolaqué | Steel mottled, powder-coated

# Kopfteile | Têtes de lit | Headboards

Holz, gepolstert | Bois, rembourrées | Wood, upholstered

**Artino**



Dimension: 160, 180, 200

**San Pietro**

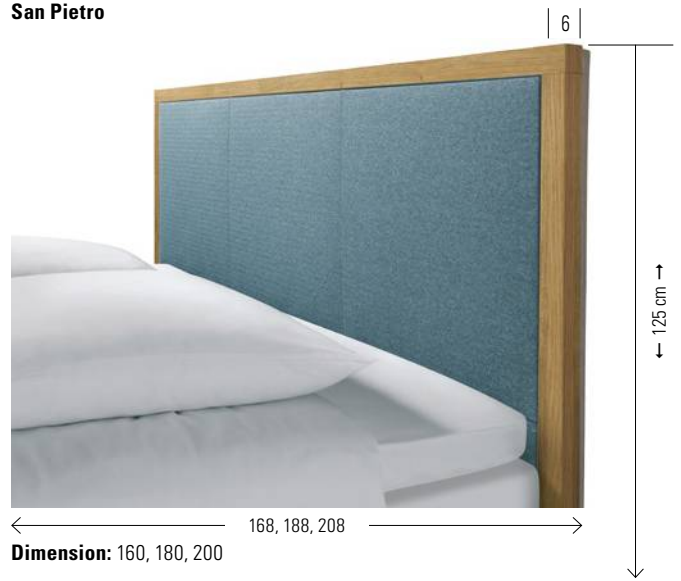

Dimension: 160, 180, 200

**Silvano**



Dimension: 160, 180, 200

**\*Zoe**



Dimension: 160, 180, 200

**Massangabe der Kopfteilhöhe ist ab Boden** | La hauteur de la tête de lit est mesurée à partir du sol | Dimension of the headboard is the height from the floor

**Stoffauswahl siehe Seiten 1.12–1.13** | Choix de tissus voir pages 1.12–1.13 | Choice of fabrics see pages 1.12–1.13

**Kopfteile in Eiche bianco 73 und \*Holzeinlage Zoe ausschliesslich in Eiche bianco 73, Nussbaum 82 und Wildeiche natur 93 erhältlich** | Têtes de lit en chêne bianco 73 et \*insert en bois Zoe exclusivement en chêne bianco 73, noyer 82 et chêne nouveaux naturel 93 disponible | Headboards in oak bianco 73 and \*wooden inlay Zoe exclusively in oak bianco, walnut 82 and wildoak natural 93 available

## Ausführungen Füsse | Exécutions pieds | Executions feet

Holz | Bois | Wood



**10**  
**Buche weiss, deckend lackiert**  
Hêtre blanc couvrant, laqué  
Beech white covered, lacquered



**73**  
**Eiche bianco, gebürstet, geölt**  
Chêne bianco, brossé, huilé  
Oak bianco, brushed, oiled



**80**  
**Kernbuche natur, geölt**  
Hêtre cœur rouge naturel, huilé  
Heart beech natural, oiled



**82**  
**Nussbaum geölt**  
Noyer huilé  
Walnut oiled



**93**  
**Wildeiche natur, gebürstet, geölt**  
Chêne nouveaux naturel, brossé, huilé  
Wildoak natural, brushed, oiled



**98**  
**Wildeiche coffee, gebürstet, geölt**  
Chêne nouveaux coffee, brossé, huilé  
Wildoak coffee, brushed, oiled

# Kopfteile | Têtes de lit | Headboards

gepolstert | rembourrées | upholstered

Lille L | XL



Lyon L | XL



Nizza L | XL



Paris L | XL

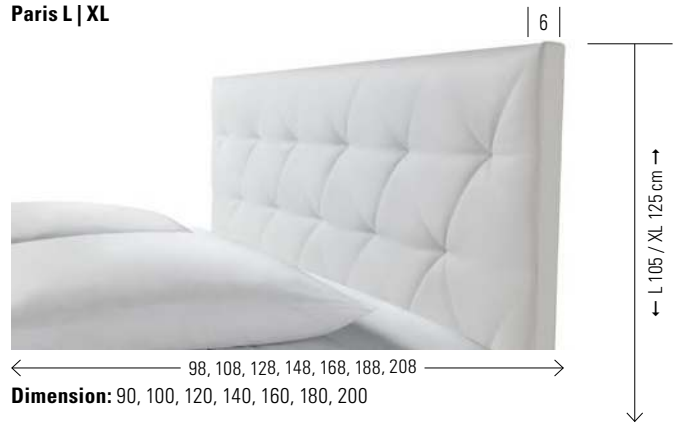

Palermo L | XL



Izano L | XL



Milano M | L



Monaco



Stoffauswahl siehe Seiten 1.12–1.13 | Choix de tissus voir pages 1.12–1.13 | Choice of fabrics see pages 1.12–1.13

# Kopfteile | Têtes de lit | Headboards

gepolstert | rembourrées | upholstered

## Azina



Dimension: 140, 160, 180, 200

**Lucina** mit integrierten Leselampen | avec lampes de lecture intégrées | with integrated reading lamps



Dimension: 140, 160, 180, 200

## Florenz



Dimension: 140, 160, 180, 200

### Stoffauswahl siehe Seiten 1.12–1.13

Choix de tissus voir pages 1.12–1.13

Choice of fabrics see pages 1.12–1.13

### Bei Kopfteilen Lyon und Florenz sind die Leselampen nicht montierbar

Les lampes de lecture ne peuvent pas être montées sur les têtes de lit Lyon et Florence

Reading lamps cannot be fitted to the headboards Lyon and Florence

## Combino



### Adapter zur Befestigung der Leselampen (Register 1, Seite 1.10) an

folgenden Kopfteilen | Adaptateur pour la fixation des lampes de lecture (registre 1, page 1.10) aux têtes de lits suivantes | Adapter to assemble the reading lamps (index 1, page 1.10) to the following headboards

Lille, Nizza, Palermo, Milano, Azina - Seiten/pages 5.6–5.7

## Information zu Kopfteil Lucina | Informations sur la tête de lit Lucina | Information about headboard Lucina

### Leselampe mit flexiblem Hals, USB-Anschluss und separatem Orientierungslicht für die Nacht, nur in Kombination mit Kopfteil Lucina erhältlich |

Lampe de lecture à cou flexible, port USB et lumière à orientation séparée pour la nuit, uniquement disponible en combinaison avec la tête de lit Lucina |

Reading lamp with flexible neck, USB connection and separate orientation light for the night, only available in combination with headboard Lucina



### Leselampen (2er Set) schwarz

12V DC, LED neutral, 80 lm

Lampes de lecture (set de 2) noir

12V DC, LED neutre, 80 lm

Reading lamps (set of 2) black

12V DC, LED neutral, 80 lm

Dieses Produkt enthält eine Lichtquelle

der Energieeffizienzklasse G

Ce produit contient une source lumineuse

de classe d'efficacité énergétique G

This product contains a light source

of energy efficiency class G



### Weitere Leselampen und Informationen siehe Register 1, Seite 1.10 |

Davantage de lampes de lecture et informations plus détaillées voir registre 1, page 1.10 | Other reading lamps and detailed information see index 1, page 1.10

# Wandpaneele | Panneaux muraux | Wallpanels

Colina L | XL

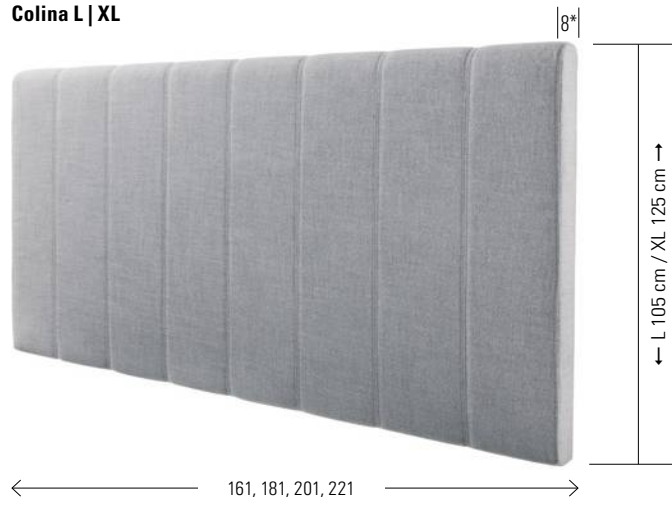

Umbia L

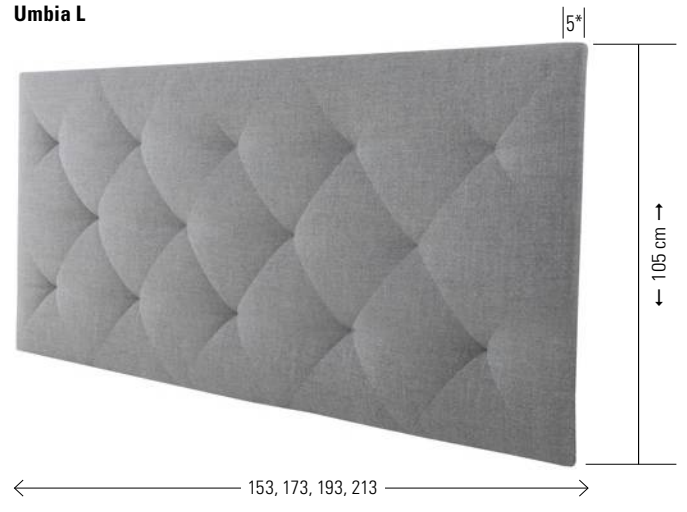

Saia M | L

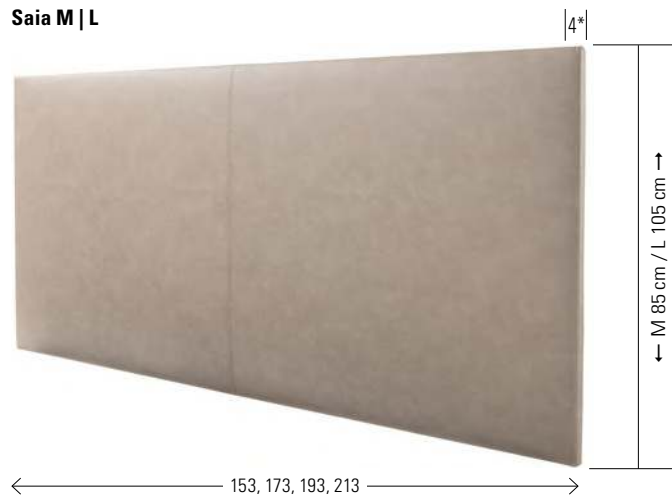

Sogno L | XL



**\*Zusätzlich zum angegebenen Mass: Der Abstand zwischen Paneel und Wand beträgt 3 cm.** | En plus de la dimension indiquée: La distance entre le panneau et le mur est de 3 cm. | Additional to the indicated dimension: The distance between panel and wall is 3 cm.

**Stoffauswahl siehe Seiten 1.12–1.13** | Choix de tissus voir pages 1.12–1.13 | Choice of fabrics see pages 1.12–1.13

## Combino



**Adapter zur Befestigung der Leselampen (Register 1, Seite 1.10) an folgenden Wandpaneelen** | Adaptateur pour la fixation des lampes de lecture (registre 1, page 1.10) aux panneaux muraux suivants | Adapter to assemble the reading lamps (index 1, page 1.10) to the following wallpanels

**Colina**

## Leselampen, 2er Set | Lampes de lecture, set de 2 | Reading lamps, set of 2

Boa chrom



12V DC, 12 LED, 60 lm

Snake anthrazit



12V DC, 6 LED, 110 lm

Smart black



12V DC, 30 LED, 183 lm

Smart white



12V DC, 30 LED, 183 lm

**Weitere Leselampen und Informationen siehe Register 1, Seite 1.10** |

Davantage de lampes de lecture et informations plus détaillées voir registre 1, page 1.10 | Other reading lamps and detailed information see index 1, page 1.10







				<b>Dimension cm</b>
<b>Aska</b>	Sekretär	Secrétaire	Bureau	120/60/85
<b>Chilly</b>	Nachttisch	Table de nuit	Bedside table	43/43/58



**Bett mit Bettkästen siehe Register 6** | lit avec tiroirs de lit voir registre 6 | bed with bed drawers see index 6

**Informationen zur Leselampe siehe Seite 5.8** | informations concernant la lampe de lecture, voir page 5.8 | information about the reading lamp, see page 5.8



				<b>Dimension cm</b>
<b>Modern-Box 16</b>	Untergestell	Sommier	Mattress base	
	Breiten	Largeurs	Widths	140, 160, 180, 200
	Länge	Longueur	Length	200
<b>Silua</b>	Füße	Pieds	Feet	
	Breiten	Largeurs	Widths	140, 160, 180, 200
	Länge	Longueur	Length	200
	Höhe	Hauteur	Height	20
<b>Lucina</b>	Kopfteil mit integrierten Leselampen	Tête de lit avec lampes de lecture intégrées	Headboard with integrated reading lamps	140, 160, 180, 200
	Leselampen (2er Set) schwarz 12V DC, LED neutral	Lampes de lecture (set de 2) noir 12V DC, LED neutre	Reading lamps (set of 2) black 12V DC, LED neutral	
<b>Tex Split Topper</b>	Matratze	Matelas	Mattress	
	Topper	Surmatelas	Topper	
	Breiten	Largeurs	Widths	80, 90, 100, 140, 160, 180, 200
	Länge	Longueur	Length	200

**Alle Polsterteile in Kitana anthrazit 604** | Toutes les parties rembourrées en Kitana anthrazit 604 | All upholstery parts in Kitana anthrazit 604

**Alle Holzteile in Eiche bianco, gebürstet, geölt** | Toutes les parties en bois en chêne bianco, huilé | All wooden parts in oak bianco, oiled

**Weitere Beimöbel siehe Register 1** | Davantage d'accessoires voir registre 1 | Other accessories see index 1

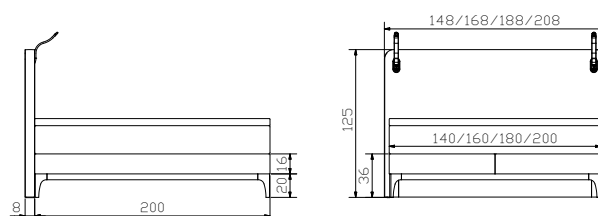



				Dimension cm
<b>Topa</b> anthracit	Bank, inklusive Kissen	Banquette, coussin inclus	Bench, cushion included	144/44/38
<b>Chilly</b>	Nachttisch	Table de nuit	Bedside table	43/43/58



**Lucina**  
**Kopfteil mit integrierten Leselampen** | Tête de lit avec lampes de lecture intégrées | Headboard with integrated reading lamps

**Leselampe mit flexiblem Hals, USB-Anschluss und separatem Orientierungslicht für die Nacht, nur in Kombination mit Kopfteil Lucina erhältlich** |

Lampe de lecture à cou flexible, port USB et lumière à orientation séparée pour la nuit, uniquement disponible en combinaison avec la tête de lit Lucina | Reading lamp with flexible neck, USB connection and separate orientation light for the night, only available in combination with headboard Lucina

**Weitere Leselampen siehe Register 1** | Davantage de lampes de lecture voir registre 1 | Other reading lamps see index 1



				<b>Dimension cm</b>
<b>Modern-Box 16</b>	Untergestell Breiten Länge	Sommier Largeurs Longueur	Mattress base Widths Length	140, 160, 180, 200 200
<b>Silua</b>	Füße Breiten Länge Höhe	Pieds Largeurs Longueur Hauteur	Feet Widths Length Height	140, 160, 180, 200 200 20
<b>Lucina</b>	Kopfteil mit integrierten Leselampen Leselampen (2er Set) schwarz 12V DC, LED neutral	Tête de lit avec lampes de lecture intégrées Lampes de lecture (set de 2) noir 12V DC, LED neutre	Headboard with integrated reading lamps Reading lamps (set of 2) black 12V DC, LED neutral	140, 160, 180, 200
<b>Tex Split Topper</b>	Matratze Topper Breiten Länge	Matelas Surmatelas Largeurs Longueur	Mattress Topper Widths Length	80, 90, 100, 140, 160, 180, 200 200

**Alle Polsterteile in Ritorno chiaro 640** | Toutes les parties rembourrées en Ritorno chiaro 640 | All upholstery parts in Ritorno chiaro 640

**Alle Holzteile in Nussbaum, geölt** | Toutes les parties en bois en noyer, huilé | All wooden parts in walnut, oiled

**Weitere Beimöbel siehe Register 1** | Davantage d'accessoires voir registre 1 | Other accessories see index 1

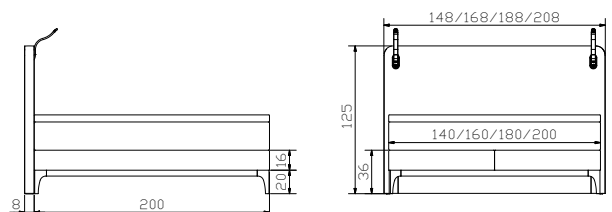



				<b>Dimension cm</b>
<b>Circo 44</b>	Nachttisch	Table de nuit	Bedside table	Ø 45/44
<b>Circo 52</b>	Nachttisch	Table de nuit	Bedside table	Ø 45/52

**Alle Polsterteile in Boucle ivory 770** | Toutes les parties rembourrées en Boucle ivory 770 | All upholstery parts in Boucle ivory 770

**Alle Holzteile in Eiche bianco, gebürstet, geölt** | Toutes les parties en bois en chêne bianco, brossé, huilé | All wooden parts in oak bianco, brushed, oiled

**Weitere Beimöbel siehe Register 1** | Davantage d'accessoires voir registre 1 | Other accessories see index 1



				<b>Dimension cm</b>
<b>Modern-Box 16</b>	Untergestell Breiten Längen	Sommier Largeurs Longueurs	Mattress base Widths Lengths	160, 180, 200 200, 210, 220
<b>Sami</b>	Füsse Höhe	Pieds Hauteur	Feet Height	20
<b>Monaco</b>	Kopfteil	Tête de lit	Headboard	160, 180, 200
<b>Tex Split Topper</b>	Matratze Topper Breiten Längen	Matelas Surmatelas Largeurs Longueurs	Mattress Topper Widths Lengths	80, 90, 100, 160, 180, 200 200, 210, 220

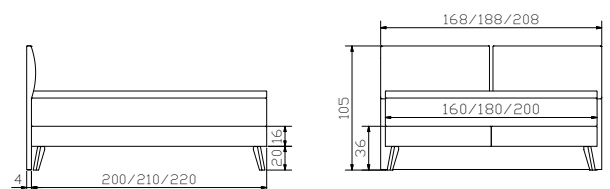



				Dimension cm
<b>Circo 52</b>	Nachttisch	Table de nuit	Bedside table	Ø 45/52



**NEU: Matratze inkl. Topper Celeste-Piu siehe Register 10, Seiten 10.20–10.21 |**

NOUVEAU : matelas, surmatelas inclus Celeste-Piu voir registre 10, pages 10.20–10.21 |  
 NEW: Mattress including topper Celeste-Piu see index 10, pages 10.20–10.21





				Dimension cm
<b>Modern-Box 16</b>	Untergestell Breiten Länge	Sommier Largeurs Longueur	Mattress base Widths Length	160, 180, 200 200
<b>Silua</b>	Füße Breiten Länge Höhe	Pieds Largeurs Longueur Hauteur	Feet Widths Length Height	160, 180, 200 200 20
<b>Zoe</b>	Kopfteil	Tête de lit	Headboard	160, 180, 200
<b>Drell Topper</b>	Matratze Topper Breiten Längen	Matelas Surmatelas Largeurs Longueurs	Mattress Topper Widths Lengths	80, 90, 100, 160, 180, 200 200

**Alle Polsterteile in Rinovo anthracit 700** | Toutes les parties rembourrées en Rinovo anthracit 700 | All upholstery parts in Rinovo anthracit 700

**Alle Holzteile in Nussbaum, geölt** | Toutes les parties en bois en noyer, huilé | All wooden parts in walnut, oiled

**Weitere Beimöbel siehe Register 1** | Davantage d'accessoires voir registre 1 | Other accessories see index 1

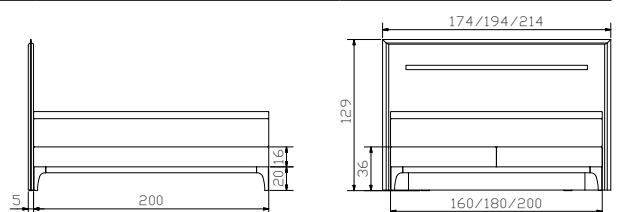



				<b>Dimension cm</b>
<b>Chilly</b>	Nachttisch	Table de nuit	Bedside table	43/43/58
<b>Tex Split Topper</b>	Matratze Topper Breiten Länge	Matelas Surmatelas Largeurs Longueur	Mattress Topper Widths Length	80, 90, 100, 140, 160, 180, 200 200

**Alle Polsterteile in Kitana beige 600** | Toutes les parties rembourrées en Kitana beige 600 | All upholstery parts in Kitana beige 600

**Alle Holzteile in Eiche bianco, gebürstet, geölt** | Toutes les parties en bois en chêne bianco, huilé | All wooden parts in oak bianco, oiled

**Weitere Beimöbel siehe Register 1** | Davantage d'accessoires voir registre 1 | Other accessories see index 1



				<b>Dimension cm</b>
<b>Modern-Box 16</b>	Untergestell Breiten Länge	Sommier Largeurs Longueur	Mattress base Widths Length	140, 160, 180, 200 200
<b>Silua</b>	Füße Breiten Länge Höhe	Pieds Largeurs Longueur Hauteur	Feet Widths Length Height	140, 160, 180, 200 200 20
<b>Azina</b>	Kopfteil	Tête de lit	Headboard	140, 160, 180, 200

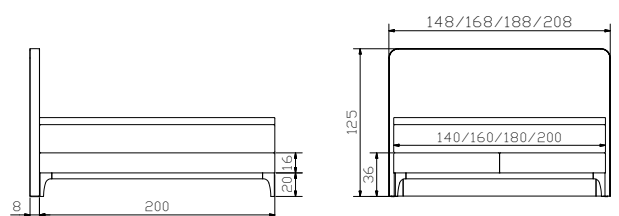



				<b>Dimension cm</b>
<b>Sigma</b>	Kommode	Commode	Chest of drawers	120/49/76
<b>Sima 10</b>	Füsse	Pieds	Feet	
<b>Sola</b>	Bank	Banquette	Bench	140/37/38
<b>Topia</b>	Kissen	Coussin	Cushion	140/37/10
<b>Noma</b>	Nachttisch	Table de nuit	Bedside table	48/43/57
<b>Sima 20</b>	Füsse	Pieds	Feet	

**Alle Polsterteile in Kitana aqua 603** | Toutes les parties rembourrées en Kitana aqua 603 | All upholstery parts in Kitana aqua 603

**Alle Holzteile in Eiche bianco, gebürstet, geölt** | Toutes les parties en bois en chêne bianco, huilé | All wooden parts in oak bianco, oiled

**Weitere Beimöbel siehe Register 1** | Davantage d'accessoires voir registre 1 | Other accessories see index 1



				<b>Dimension cm</b>
<b>Modern-Box 16</b>	Untergestell	Sommier	Mattress base	
	Breiten Längen	Largeurs Longueurs	Widths Lengths	160, 180, 200 200, 210, 220
<b>Sami</b>	Füsse	Pieds	Feet	
	Höhe	Hauteur	Height	20
<b>Monaco</b>	Kopfteil	Tête de lit	Headboard	160, 180, 200
<b>Tex Split Topper</b>	Matratze	Matelas	Mattress	
	Topper	Surmatelas	Topper	
	Breiten	Largeurs	Widths	80, 90, 100, 160, 180, 200
	Längen	Longueurs	Lengths	200, 210, 220

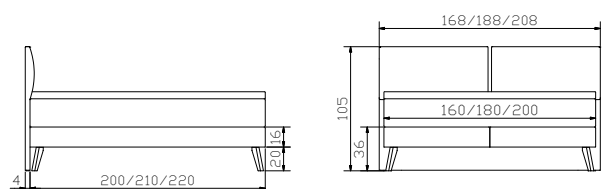



				<b>Dimension cm</b>
<b>Cassino</b>	Kommode	Commode	Chest of drawers	135/50/86
<b>Topa</b> anthracit	Bank, inklusive Kissen	Banquette, coussin inclus	Bench, cushion included	144/44/38
<b>Nali</b> anthracit	Nachttisch	Table de nuit	Bedside table	Ø48/52

**Alle Polsterteile in Boston turtle 653** | Toutes les parties rembourrées en Boston turtle 653 | All upholstery parts in Boston turtle 653

**Alle Holzteile in Nussbaum, geölt** | Toutes les parties en bois en noyer, huilé | All wooden parts in walnut, oiled

**Cassino: Korpus anthracit** | Caisson anthracit | Body anthracit

**Weitere Beimöbel siehe Register 1** | Davantage d'accessoires voir registre 1 | Other accessories see index 1



				Dimension cm
<b>Modern-Box 16</b>	Untergestell Breiten Längen	Sommier Largeurs Longueurs	Mattress base Widths Lengths	90, 100, 120, 140, 160, 180, 200 200, 210, 220
<b>Ondo</b>	Füsse Höhe	Pieds Hauteur	Feet Height	20
<b>Paris XL</b>	Kopfteil	Tête de lit	Headboard	90, 100, 120, 140, 160, 180, 200
<b>Drell Topper</b>	Matratze Topper Breiten Längen	Matelas Surmatelas Largeurs Longueurs	Mattress Topper Widths Lengths	80, 90, 100, 120, 140, 160, 180, 200 200, 210, 220

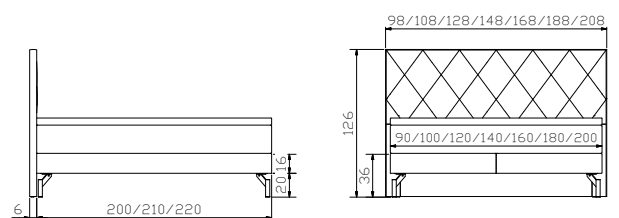



				<b>Dimension cm</b>
<b>Quatro</b>	Kommode	Commode	Chest of drawers	45/49/85
<b>Topa copper</b>	Bank, inklusive Kissen	Banquette, coussin inclus	Bench, cushion included	144/44/38
<b>Lina copper</b>	Nachttisch	Table de nuit	Bedside table	Ø 45/52

**Siao copper**



**Siao anthracit**



**Siao bronze**







				Dimension cm
<b>Modern-Box 16</b>	Untergestell Breiten Längens	Sommier Largeurs Longueurs	Mattress base Widths Lengths	90, 100, 120, 140, 160, 180, 200 200, 210, 220
<b>Siao copper</b>	Füsse Höhe	Pieds Hauteur	Feet Height	20
<b>Lyon XL</b>	Kopfteil	Tête de lit	Headboard	90, 100, 120, 140, 160, 180, 200
<b>Drell Topper</b>	Matratze Topper Breiten Längen	Matelas Surmatelas Largeurs Longueurs	Mattress Topper Widths Lengths	80, 90, 100, 120, 140, 160, 180, 200 200, 210, 220

**Alle Polsterteile in Capo rose 762** | Toutes les parties rembourrées en Capo rose 762 | All upholstery parts in Capo rose 762

**Alle Holzteile in weiss** | Toutes les parties en blanc | All wooden parts in white

**Weitere Beimöbel siehe Register 1** | Davantage d'accessoires voir registre 1 | Other accessories see index 1

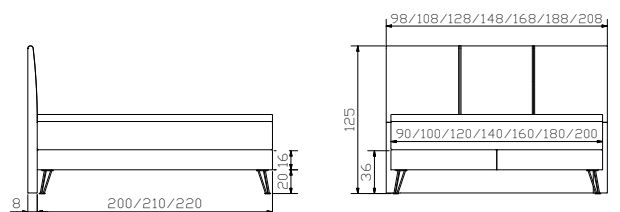



				<b>Dimension cm</b>
<b>Chilly</b>	Nachttisch	Table de nuit	Bedside table	43/43/58
<b>Claudio</b> alu	Herrendiener	Valet	Dressboy	45/28/107

**Alle Polsterteile in Kitana anthrazit 604** | Toutes les parties rembourrées en Kitana anthrazit 604 | All upholstery parts in Kitana anthrazit 604

**Alle Holzteile in Eiche bianco, gebürstet, geölt** | Toutes les parties en bois en chêne bianco, brossé, huilé | All wooden parts in oak bianco, brushed, oiled

**Weitere Beimöbel siehe Register 1** | Davantage d'accessoires voir registre 1 | Other accessories see index 1



				<b>Dimension cm</b>
<b>Modern-Box 16</b>	Untergestell	Sommier	Mattress base	
	Breiten Längen	Largeurs Longueurs	Widths Lengths	160, 180, 200 200, 210, 220
<b>Silua</b>	Füsse	Pieds	Feet	
	Breiten	Largeurs	Widths	160, 180, 200
	Länge	Longueur	Length	200
	Höhe	Hauteur	Height	20
<b>Artino</b>	Kopfteil	Tête de lit	Headboard	160, 180, 200
<b>Drell Topper</b>	Matratze	Matelas	Mattress	
	Topper	Surmatelas	Mattress topper	
	Breiten	Largeurs	Widths	80, 90, 100, 160, 180, 200
	Längen	Longueurs	Lengths	200

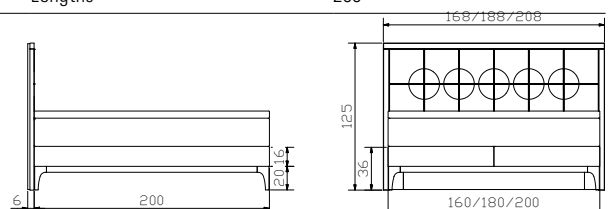



				<b>Dimension cm</b>
<b>Claudio</b> alu	Herrendiener	Valet	Dressboy	45/28/107
<b>Ludo</b>	Nachttisch/Hocker	Table de nuit/tabouret	Bedside table/stool	40/40/55
<b>Snake</b> anthrazit	Leselampen (2er Set) 12V DC, 6 LED 3 Beleuchtungsarten	Lampes de lecture (set de 2) 12V DC, 6 LED 3 différent illuminations	Reading lamps (set of 2) 12V DC, 6 LED 3 different illuminations	

**Alle Polsterteile in Alpina lightgrey 390** | Toutes les parties rembourrées en Alpina lightgrey 390 | All upholstery parts in Alpina lightgrey 390

**Alle Holzteile in Wildeiche natur, gebürstet, geölt** | Toutes les parties en bois en chêne naturel, brossé, huilé | All wooden parts in wildoak natural, brushed, oiled

**Leselampen und weitere Beimöbel siehe Register 1** | Lampes de lecture et autres accessoires voir registre 1 | Reading lamps and further accessories see index 1



				Dimension cm
<b>Modern-Box 16</b>	Untergestell Breiten Längen	Sommier Largeurs Longueurs	Mattress base Widths Lengths	160, 180, 200 200, 210, 220
<b>Ovio</b>	Füsse Höhe	Pieds Hauteur	Feet Height	20
<b>Izano L</b>	Kopfteil	Tête de lit	Headboard	160, 180, 200
<b>Drell Topper</b>	Matratze Topper Breiten Längen	Matelas Surmatelas Largeurs Longueurs	Mattress Topper Widths Lengths	80, 90, 100, 160, 180, 200 200, 210, 220

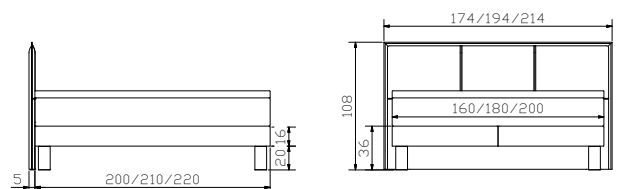



				Dimension cm
<b>Chilly</b>	Nachttisch	Table de nuit	Bedside table	43/43/58
<b>Sigma</b>	Kommode	Commode	Chest of drawers	120/49/71

**Alle Polsterteile in Kitana anthrazit 604** | Toutes les parties rembourrées en Kitana anthrazit 604 | All upholstery parts in Kitana anthrazit 604

**Alle Holzteile in Eiche bianco, gebürstet, geölt** | Toutes les parties en bois en chêne bianco, huilé | All wooden parts in oak bianco, oiled

**Weitere Beimöbel siehe Register 1** | Davantage d'accessoires voir registre 1 | Other accessories see index 1



				<b>Dimension cm</b>
<b>Modern-Box 16</b>	Untergestell	Sommier	Mattress base	
	Breiten Längen	Largeurs Longueurs	Widths Lengths	160, 180, 200 200, 210, 220
<b>Ovio</b>	Füsse	Pieds	Feet	
	Höhe	Hauteurs	Height	20
<b>Palermo L</b>	Kopfteil	Tête de lit	Headboard	160, 180, 200
<b>Drell Topper</b>	Matratze	Matelas	Mattress	
	Topper	Surmatelas	Topper	
	Breiten	Largeurs	Widths	80, 90, 100, 160, 180, 200
	Längen	Longueurs	Lengths	200, 210, 220

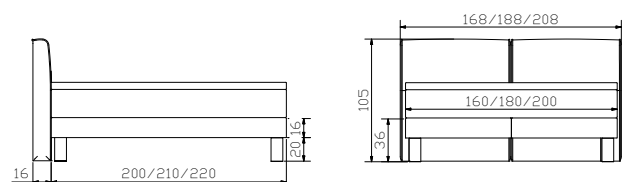



				<b>Dimension cm</b>
<b>Atrine</b>	Kommode	Commode	Chest of drawers	90/49/85
<b>Dowe</b>	Nachttisch	Table de nuit	Bedside table	45/49/54

**Alle Polsterteile in Campos blanc 372** | Toutes les parties rembourrées en Campos blanc 372 | All upholstery parts in Campos blanc 372

**Alle Holzteile in weiss** | Toutes les parties en bois en blanc | All wooden parts in white

**Weitere Beimöbel siehe Register 1** | Davantage d'accessoires voir registre 1 | Other accessories see index 1





				Dimension cm
<b>Modern-Box 16</b>	Untergestell Breiten Längen	Sommier Largeurs Longueurs	Mattress base Widths Lengths	90, 100, 120, 140, 160, 180, 200 200, 210, 220
<b>Koso chrom</b>	Füsse Höhe	Pieds Hauteur	Feet Height	20
<b>Lyon L</b>	Kopfteil	Tête de lit	Headboard	90, 100, 120, 140, 160, 180, 200
<b>Tex Split Topper</b>	Matratze Topper Breiten Längen	Matelas Surmatelas Largeurs Longueurs	Mattress Topper Widths Lengths	80, 90, 100, 120, 140, 160, 180, 200 200, 210, 220

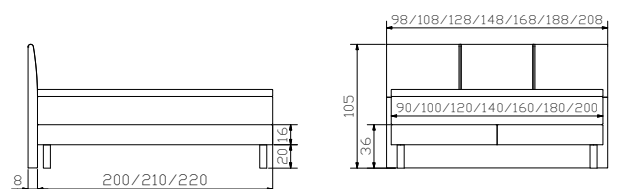



				<b>Dimension cm</b>
<b>Lovara</b>	Kommode	Commode	Chest of drawers	90/40/75
<b>Treva</b>	Nachttisch	Table de nuit	Bedside table	48/40/51
<b>Boa chrom</b>	Leselampen (2er Set) 12V DC, 12 LED kalt weiss	Lampes de lecture (set de 2) 12V DC, 12 LED blanc froid	Reading lamps (set of 2) 12V DC, 12 LED cold white	

**Alle Polsterteile in Capo linen 763** | Toutes les parties rembourrées en Capo linen 763 | All upholstery parts in Capo linen 763

**Alle Holzteile in Kernbuche natur, geölt** | Toutes les parties en bois en hêtre cœur rouge naturel, huilé | All wooden parts in heart beech natural, oiled

**Leselampen und weitere Beimöbel siehe Register 1** | Lampes de lecture et autres accessoires voir registre 1 | Reading lamps and further accessories see index 1



				<b>Dimension cm</b>
<b>Modern-Box 16</b>	Untergestell Breiten Längen	Sommier Largeurs Longueurs	Mattress base Widths Lengths	90, 100, 120, 140, 160, 180, 200 200, 210, 220
<b>Tucan</b>	Füsse Höhe	Pieds Hauteur	Feet Height	20
<b>Paris L</b>	Kopfteil	Tête de lit	Headboard	90, 100, 120, 140, 160, 180, 200
<b>Tex Split Topper</b>	Matratze Topper Breiten Längen	Matelas Surmatelas Largeurs Longueurs	Mattress Topper Widths Lengths	80, 90, 100, 120, 140, 160, 180, 200 200, 210, 220

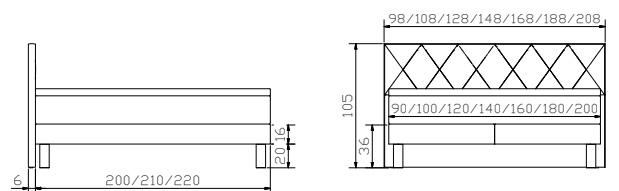



				<b>Dimension cm</b>
<b>Claudio</b> iron	Herrendiener	Valet	Dressboy	45/28/107
<b>Turina</b>	Nachttisch	Table de nuit	Bedside table	50/42/57
<b>Seca</b> iron	Griffe (3er Set)	Poignées (set de 3)	Handles (set of 3)	

**Alle Polsterteile in Buffalo espresso 772** | Toutes les parties rembourrées en Buffalo espresso 772 | All upholstery parts in Buffalo espresso 772

**Alle Holzteile in Wildeiche natur, gebürstet, geölt** | Toutes les parties en bois en chêne nouveau naturel, brossé, huilé | All wooden parts in wildoak natural, brushed, oiled

**Weitere Beimöbel siehe Register 1** | Davantage d'accessoires voir registre 1 | Other accessories see index 1



				<b>Dimension cm</b>
<b>Modern-Box 16</b>	Untergestell Breiten Längen	Sommier Largeurs Longueurs	Mattress base Widths Lengths	90, 100, 120, 140, 160, 180, 200 200, 210, 220
<b>Comi iron</b>	Füsse Höhe	Pieds Hauteur	Feet Height	20
<b>Nizza L</b>	Kopfteil	Tête de lit	Headboard	90, 100, 120, 140, 160, 180, 200
<b>Drell Topper</b>	Matratze Topper Breiten Längen	Matelas Surmatelas Largeurs Longueurs	Mattress Topper Widths Lengths	80, 90, 100, 140, 160, 180, 200 200, 210, 220

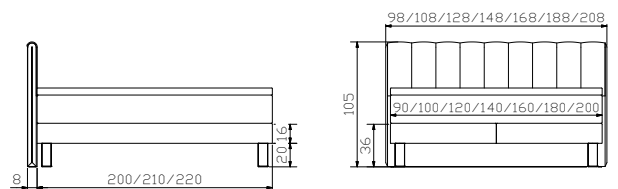



				<b>Dimension cm</b>
<b>Calmo</b>	Bank	Banquette	Bench	140/37/38
<b>Vano</b>	Kissen	Coussin	Cushion	136/34/4
<b>Turina</b>	Nachttisch	Table de nuit	Bedside table	50/42/57

**Alle Polsterteile in Casual carbon 334, Tex Split Matratze in Boston bean 651** | Toutes les parties rembourrées en Casual carbon 334, Tex Split matelas en Boston bean 651 | All upholstery parts in Casual carbon 334, Tex Split mattress in Boston bean 651

**Alle Holzteile in Wildeiche pure, gebürstet, geölt** | Toutes les parties en bois en chêne nouveau pure, brossé, huilé | All wooden parts in wildoak pure, brushed, oiled

**Weitere Beimöbel siehe Register 1** | Davantage d'accessoires voir registre 1 | Other accessories see index 1



				Dimension cm
<b>Modern-Box 16</b>	Untergestell Breiten Längen	Sommier Largeurs Longueurs	Mattress base Widths Lengths	90, 100, 120, 140, 160, 180, 200 200, 210, 220
<b>Comi inox</b>	Füsse Höhe	Pieds Hauteur	Feet Height	20
<b>Lille L</b>	Kopfteil	Tête de lit	Headboard	90, 100, 120, 140, 160, 180, 200
<b>Tex Split Topper</b>	Matratze Topper Breiten Längen	Matelas Surmatelas Largeurs Longueurs	Mattress Topper Widths Lengths	80, 90, 100, 120, 140, 160, 180, 200 200, 210, 220

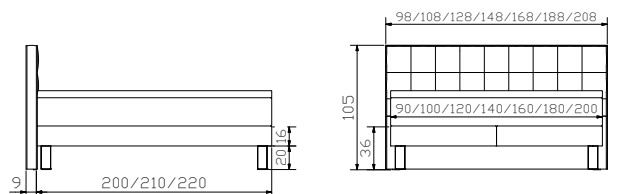







swiss bed concept



# BOXSPRING LOVITIO COMFORT

## 4 Schritte zum Boxspring-*Comfort* Bett

4 étapes vers votre lit Boxspring-*Comfort* | 4 steps to your bed Boxspring-*Comfort*

### 1. Untergestell | Sommier | Mattress base

#### Lovitio-Box 36



**Lovitio-Box 36 in Buche weiss und anthracit, Eiche bianco oder Wildeiche natur massiv sowie in 58 verschiedenen Stofffarben erhältlich.**

Lovitio-Box 36 en hêtre blanc et anthracit, chêne bianco et en chêne nouveau naturel massif et en 58 couleurs de tissu différentes.

Lovitio-Box 36 in beech white and anthracit, solid oak bianco or in wildoak natural and in 58 different fabric colours available.

### 2. Kopfteil | Tête de lit | Headboard

#### Palermo XL



**Grosse Auswahl an Kopfteilen und Wandpaneelen, siehe Seiten 6.5–6.9, in verschiedenen Stoffen, siehe Seiten 1.12–1.13.**

Grand choix de têtes de lit et panneaux muraux, voir pages 6.5–6.9, dans différents tissus, voir pages 1.12–1.13.

Large selection of headboards and wallpanels, see pages 6.5–6.9, in different fabrics, see pages 1.12–1.13.

### 3. Ihre Wunschmatratze | Votre matelas préféré | Your preferred mattress



**Wählen Sie Ihre Matratze aus verschiedenen Varianten und Härtegraden, siehe Register 10 (Matratzen).**

Choisissez votre matelas dans différentes variantes et différents degrés de fermeté, voir registre 10 (matelas).

Choose your mattress in different variations and degrees of hardness, see index 10 (mattresses).

### 4. Ihr Wunschtopper | Votre surmatelas préféré | Your preferred topper



**Wählen Sie zwischen 6 Möglichkeiten für Ihren persönlichen Komfort, siehe Register 11 (Topper).**

Choisissez entre 6 possibilités pour votre confort personnel, voir registre 11 (surmatelas).

Choose between 6 possibilities for your personal comfort, see index 11 (topper).



Topper   Surmatelas	
Matratze   Matelas   Mattress	
Untergestell   Sommier   Mattress base	
Bettkästen   Tiroirs de lit   Bed drawers	

Topper   Surmatelas	
Matratze   Matelas   Mattress	
Untergestell   Sommier   Mattress base	
Bettkästen   Tiroirs de lit   Bed drawers	

**Wir bieten das Untergestell in allen Breiten 2-sektorig an. Sie entscheiden je nach Schlafgewohnheiten, ob 1 oder 2 Matratzen und 1 oder 2 Topper für Sie ideal sind.**

Nous proposons le sommier dans toutes les largeurs en 2 pièces. Vous décidez en fonction de vos habitudes de sommeil si 1 ou 2 matelas et si 1 ou 2 surmatelas vous conviennent le mieux.

We offer the mattress base in all widths in 2 pieces. You decide, depending on your sleeping habits whether 1 or 2 mattresses and whether 1 or 2 toppers are ideal for you.

# Stauraum | Espace de stockage | Storage space



## Bettkästen mit Holzkufe | Tiroirs de lit avec patins en bois | Bed drawers with wooden vat

**Lovitio-Box 36 mit 2 Schubladen** | 2 tiroirs | 2 drawers



**Breiten** | Largeurs | Widths  
140, 160, 180, 200 cm

**Längen** | Longueurs | Lengths  
200, 210, 220 cm

**Höhe** | Hauteur | Height  
20 cm

**Stauraum** | Compartiment de rangement | Storage space  
134 x 61 x 13 cm (2 x)

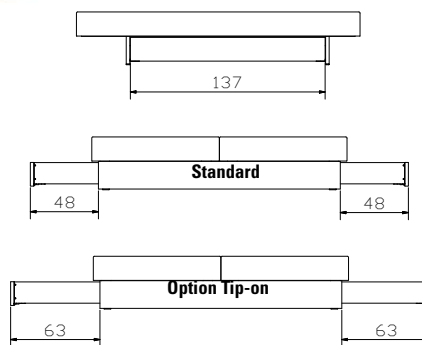

**Standard:**  
**gedämpfter Selbsteinzug Blumotion von BLUM** | système d'amortissement Blumotion de BLUM | soft closing runner Blumotion of BLUM

**Option:**  
**Tip-on-Öffnung mit Vollauszug von BLUM** | Ouverture Tip-on avec sortie totale de BLUM | Opening Tip-on with full extension of BLUM

## Ausführungen | Exécutions | Executions

### Holz | Bois | Wood



**10**  
**Buche weiss deckend, lackiert**  
Hêtre blanc couvrant, laqué  
Beech white covered, lacquered



**16**  
**Buche anthracit deckend, lackiert**  
Hêtre anthracite couvrant, laqué  
Beech anthracit covered, lacquered



**73**  
**Eiche bianco, gebürstet, geölt**  
Chêne bianco, brossé, huilé  
Oak bianco, brushed, oiled



**93**  
**Wildeiche natur, gebürstet, geölt**  
Chêne nouveau naturel, brossé, huilé  
Wildoak natural, brushed, oiled

# Kopfteile | Têtes de lit | Headboards

Holz, gepolstert | Bois, rembourrées | Wood, upholstered

Torino



Dimension: 160, 180, 200

St. Moritz



Dimension: 160, 180, 200

Merano



Dimension: 160, 180, 200

Dolomit



Dimension: 160, 180, 200

\*Zoe



Dimension: 160, 180, 200

**Massangabe der Kopfteilhöhe ist ab Boden** | La hauteur de la tête de lit est mesurée à partir du sol | Dimension of the headboard is the height from the floor

**Stoffauswahl siehe Seiten 1.12–1.13** | Choix de tissus voir pages 1.12–1.13 | Choice of fabrics see pages 1.12–1.13

**\*Holzeinlage ausschliesslich in Wildeiche natur 93** | Insert en bois exclusivement en chêne nouveaux naturel 93 | wooden insert exclusively in wildoak natural 93

## Holz | Bois | Wood



**90 Wildeiche Vintage natur, geölt**  
Chêne nouveaux Vintage naturel, huilé  
Wildoak Vintage natural, oiled



**93 Wildeiche natur, gebürstet, geölt**  
Chêne nouveaux naturel, brossé, huilé  
Wildoak natural, brushed, oiled



**96 Wildeiche pure, gebürstet, geölt**  
Chêne nouveaux pure, brossé, huilé  
Wildoak pure, brushed, oiled



**98 Wildeiche coffee, gebürstet, geölt**  
Chêne nouveaux coffee, brossé, huilé  
Wildoak coffee, brushed, oiled

# Kopfteile | Têtes de lit | Headboards

Holz, gepolstert | Bois, rembourrées | Wood, upholstered

Artino



San Pietro

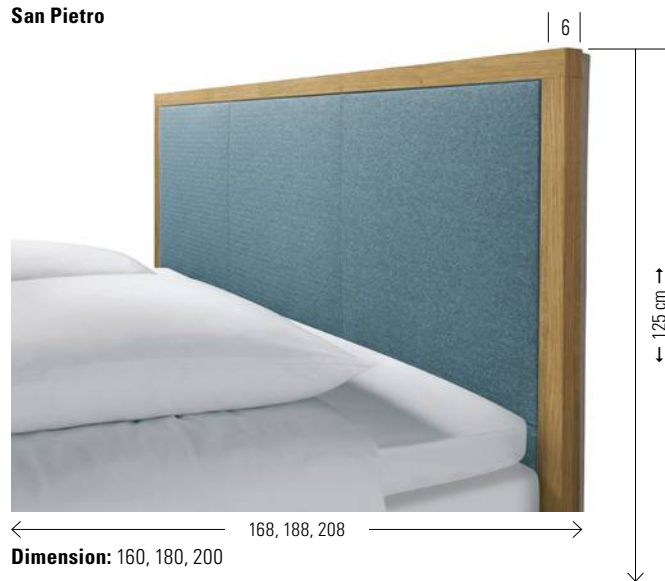

Silvano



Zoe

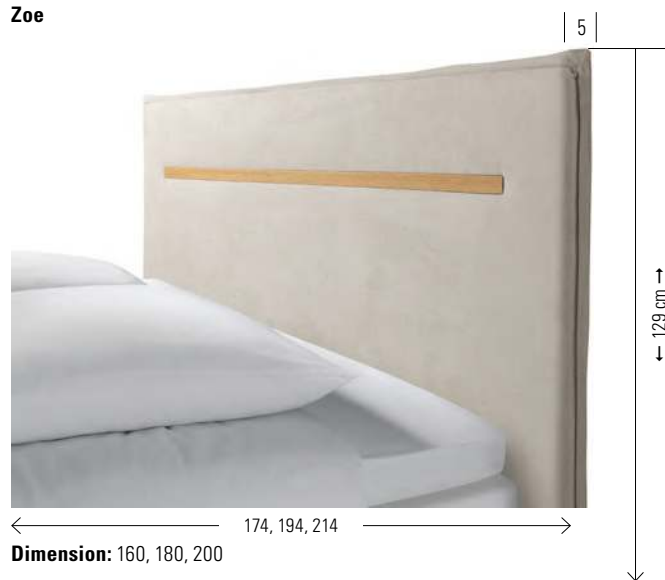

Massangabe der Kopfteilhöhe ist ab Boden | La hauteur de la tête de lit est mesurée à partir du sol | Dimension of the headboard is the height from the floor  
Stoffauswahl siehe Seiten 1.12–1.13 | Choix de tissus voir pages 1.12–1.13 | Choice of fabrics see pages 1.12–1.13

## Ausführungen | Exécutions | Executions

### Holz | Bois | Wood



73

#### Eiche bianco, gebürstet, geölt

Chêne bianco, brossé,  
huilé  
Oak bianco, brushed,  
oiled

# Kopfteile | Têtes de lit | Headboards

gepolstert | rembourrées | upholstered

Lille L | XL



Lyon L | XL



Nizza L | XL



Paris L | XL

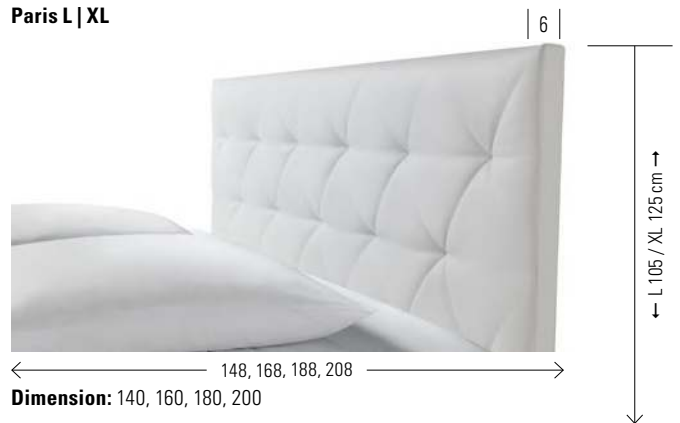

Palermo L | XL

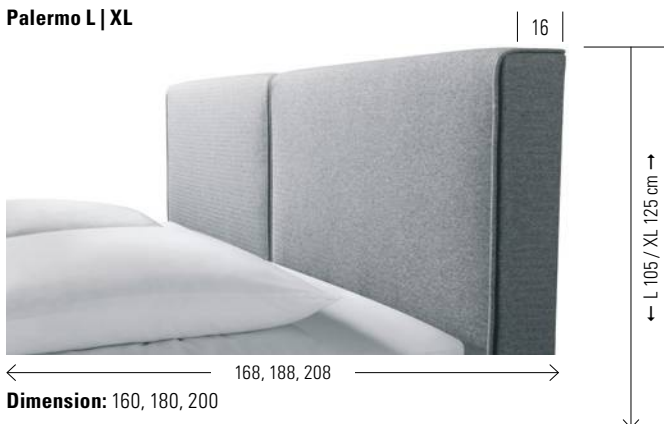

Izano L | XL



Milano M | L



Monaco



Stoffauswahl siehe Seiten 1.12–1.13 | Choix de tissus voir pages 1.12–1.13 | Choice of fabrics see pages 1.12–1.13

# Kopfteile | Têtes de lit | Headboards

gepolstert | rembourrées | upholstered

## Azina



Dimension: 140, 160, 180, 200

**Lucina** mit integrierten Leselampen | avec lampes de lecture intégrées | with integrated reading lamps



Dimension: 140, 160, 180, 200

## Florenz



Dimension: 140, 160, 180, 200

### Stoffauswahl siehe Seiten 1.12–1.13

Choix de tissus voir pages 1.12–1.13

Choice of fabrics see pages 1.12–1.13

### Bei Kopfteilen Lyon und Florenz sind die Leselampen nicht montierbar

Les lampes de lecture ne peuvent pas être montées sur les têtes de lit Lyon et Florence

Reading lamps cannot be fitted to the headboards Lyon and Florence

## Combino



### Adapter zur Befestigung der Leselampen (Register 1, Seite 1.10) an

folgenden Kopfteilen | Adaptateur pour la fixation des lampes de lecture (registre 1, page 1.10) aux têtes de lits suivantes | Adapter to assemble the reading lamps (index 1, page 1.10) to the following headboards

Lille, Nizza, Palermo, Milano, Azina - Seiten/pages 6.8–6.9

## Information zu Kopfteil Lucina | Informations sur la tête de lit Lucina | Information about headboard Lucina

### Leselampe mit flexiblem Hals, USB-Anschluss und separatem Orientierungslicht für die Nacht, nur in Kombination mit Kopfteil Lucina erhältlich |

Lampe de lecture à cou flexible, port USB et lumière à orientation séparée pour la nuit, uniquement disponible en combinaison avec la tête de lit Lucina |

Reading lamp with flexible neck, USB connection and separate orientation light for the night, only available in combination with headboard Lucina



### Leselampen (2er Set) schwarz

12V DC, LED neutral, 80 lm

Lampes de lecture (set de 2) noir

12V DC, LED neutre, 80 lm

Reading lamps (set of 2) black

12V DC, LED neutral, 80 lm

Dieses Produkt enthält eine Lichtquelle

der Energieeffizienzklasse G

Ce produit contient une source lumineuse

de classe d'efficacité énergétique G

This product contains a light source

of energy efficiency class G



### Weitere Leselampen und Informationen siehe Register 1, Seite 1.10 |

Davantage de lampes de lecture et informations plus détaillées voir registre 1, page 1.10 | Other reading lamps and detailed information see index 1, page 1.10



# Wandpaneele | Panneaux muraux | Wallpanels

Colina L | XL

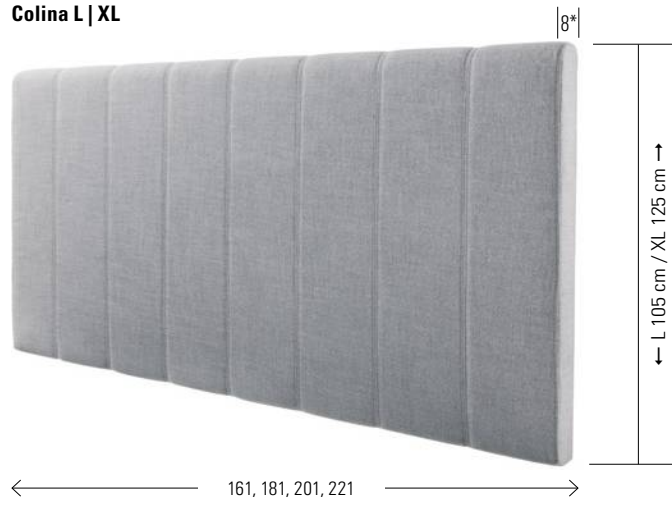

Umbia L

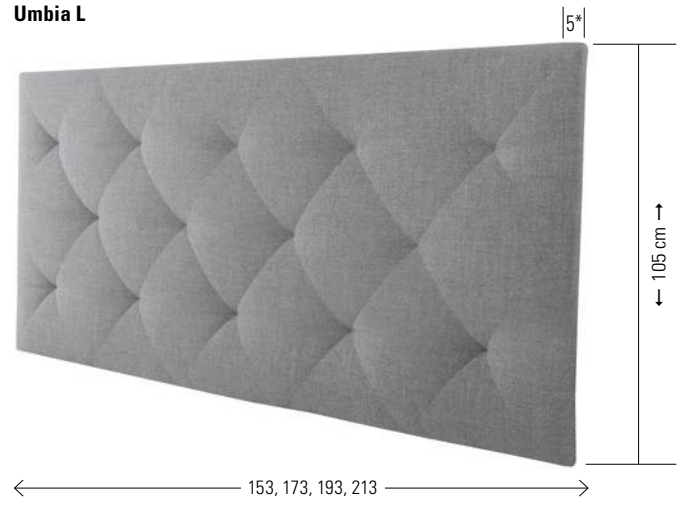

Saia M | L

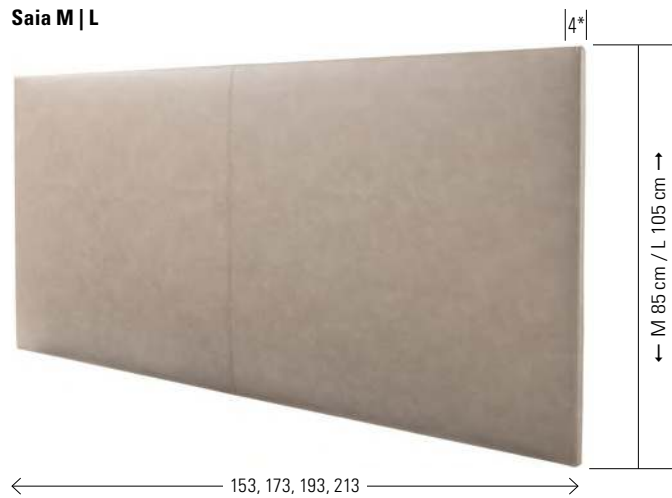

Sogno L | XL



**\*Zusätzlich zum angegebenen Mass: Der Abstand zwischen Paneel und Wand beträgt 3 cm.** | En plus de la dimension indiquée: La distance entre le panneau et le mur est de 3 cm. | Additional to the indicated dimension: The distance between panel and wall is 3 cm.

**Stoffauswahl siehe Seiten 1.12–1.13** | Choix de tissus voir pages 1.12–1.13 | Choice of fabrics see pages 1.12–1.13

## Combino



**Adapter zur Befestigung der Leselampen (Register 1, Seite 1.10) an folgenden Wandpaneelen** | Adaptateur pour la fixation des lampes de lecture (registre 1, page 1.10) aux panneaux muraux suivants | Adapter to assemble the reading lamps (index 1, page 1.10) to the following wallpanels

**Colina**

## Leselampen, 2er Set | Lampes de lecture, set de 2 | Reading lamps, set of 2

Boa chrom



12V DC, 12 LED, 60 lm

Snake anthrazit



12V DC, 6 LED, 110 lm

Smart black



12V DC, 30 LED, 183 lm

Smart white



12V DC, 30 LED, 183 lm

**Weitere Leselampen und Informationen siehe Register 1, Seite 1.10** |

Davantage de lampes de lecture et informations plus détaillées voir registre 1, page 1.10 | Other reading lamps and detailed information see index 1, page 1.10



**Dimension cm**

**Turina**

Nachttisch

Table de nuit

Bedside table

50/42/57



**Alle Polsterteile in Kitana grigio 602** | Toutes les parties rembourrées en Kitana grigio 602 | All upholstery parts in Kitana grigio 602

**Holzteile in Buche anthracit deckend, lackiert und Wildeiche pure, gebürstet, geölt** | Parties en bois en hêtre anthracite couvrant, laqué et chêne nouveau pure, brossé, huilé | Wooden parts in beech anthracit covered, lacquered and wildoak pure, brushed, oiled

**Weitere Beimöbel siehe Register 1** | Davantage d'accessoires voir registre 1 | Other accessories see index 1



				<b>Dimension cm</b>
<b>Lovitio-Box 36</b>	Untergestell, inklusive 2 Bettkästen	Sommier, 2 tiroirs de lit inclus	Mattress base, 2 bed drawers included	
	Breiten Längen	Largeurs Longueurs	Widths Lengths	160, 180, 200 200, 210, 220
<b>Palermo XL</b>	Kopfteil	Tête de lit	Headboard	160, 180, 200
<b>Tex Split Topper</b>	Matratze	Matelas	Mattress	
	Topper Breiten Längen	Surmatelas Largeurs Longueurs	Topper Widths Lengths	80, 90, 100, 160, 180, 200 200, 210, 220

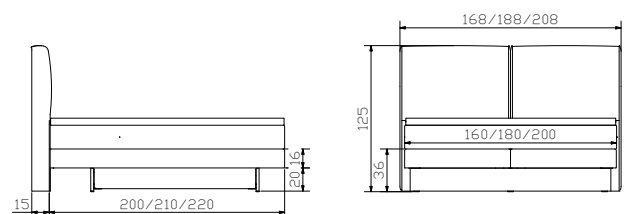



**Circo 52**

Nachttisch

Table de nuit

Bedside table

**Dimension cm**

Ø 45/52

**Polsterteile in Capo lightbrown 764, Wandpaneel in Campos blanc 372** | Parties rembourrées en Caopo lightbrown 764, panneau mural en Campos blanc 372 | Upholstery parts in Capo lightbrown 764, wallpanel in Campos blanc 372

**Alle Holzteile in Buche weiss deckend, lackiert oder weiss** | Toutes les parties en bois en hêtre blanc couvrant, laqué ou blanc | All wooden parts in beech white covered, lacquered or white

**Weitere Beimöbel siehe Register 1** | Davantage d'accessoires voir registre 1 | Other accessories see index 1



				<b>Dimension cm</b>
<b>Lovitio-Box 36</b>	Untergestell, inklusive 2 Bettkästen	Sommier, 2 tiroirs de lit inclus	Mattress base, 2 bed drawers included	
	Breiten Längen	Largeurs Longueurs	Widths Lengths	140, 160, 180, 200 200, 210, 220
<b>Sogno XL</b>	Wandpaneel	Panneau mural	Wallpanel	161, 181, 201, 221
<b>Tex Split Topper</b>	Matratze	Matelas	Mattress	
	Topper	Surmatelas	Topper	
	Breiten	Largeurs	Widths	80, 90, 100, 140, 160, 180, 200
	Längen	Longueurs	Lengths	200, 210, 220

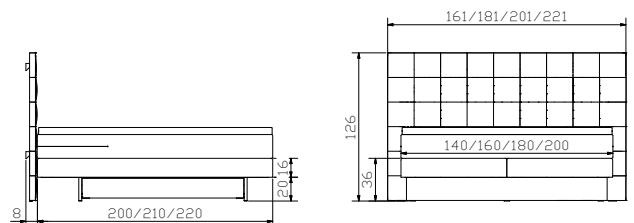



				<b>Dimension cm</b>
<b>Topa</b> anthracit	Bank, inklusive Kissen	Banquette, coussin inclus	Bench, cushion included	144/44/38
<b>Lina</b> anthracit	Nachttisch	Table de nuit	Bedside table	Ø 45/52



#### **Lucina**

**Kopfteil mit integrierten Leselampen** | Tête de lit avec lampes de lecture intégrées | Headboard with integrated reading lamps

**Leselampe mit flexiblem Hals, USB-Anschluss und separatem Orientierungslicht für die Nacht, nur in Kombination mit Kopfteil Lucina erhältlich** |

Lampe de lecture à cou flexible, port USB et lumière à orientation séparée pour la nuit, uniquement disponible en combinaison avec la tête de lit Lucina | Reading lamp with flexible neck, USB connection and separate orientation light for the night, only available in combination with headboard Lucina

**Weitere Leselampen siehe Register 1** | Davantage de lampes de lecture voir registre 1 | Other reading lamps see index 1



				Dimension cm
<b>Lovitio-Box 36</b>	Untergestell, inklusive 2 Bettkästen	Sommier, 2 tiroirs de lit inclus	Mattress base, 2 bed drawers included	
	Breiten Längen	Largeurs Longueurs	Widths Lengths	140, 160, 180, 200 200, 210, 220
<b>Lucina</b>	Kopfteil mit integrierten Leselampen	Tête de lit avec lampes de lecture intégrées	Headboard with integrated reading lamps	140, 160, 180, 200
	Leselampen (2er Set) schwarz 12V DC, LED neutral	Lampes de lecture (set de 2) noir 12V DC, LED neutre	Reading lamps (set of 2) black 12V DC, LED neutral	
<b>Tex Split Topper</b>	Matratze	Matelas	Mattress	
	Topper Breiten Längen	Surmatelas Largeurs Longueurs	Topper Widths Lengths	80, 90, 100, 140, 160, 180, 200 200, 210, 220

**Alle Polsterteile in Kitana grigio 602** | Toutes les parties rembourrées en Kitana grigio 602 | All upholstery parts in Kitana grigio 602

**Holzteile in Buche anthracit deckend, lackiert oder Nussbaum, geölt** | Parties en bois en hêtre anthracite couvrant, laqué ou noyer, huilé | Wooden parts in beech anthracit covered, lacquered or walnut, oiled

**Weitere Beimöbel siehe Register 1** | Davantage d'accessoires voir registre 1 | Other accessories see index 1

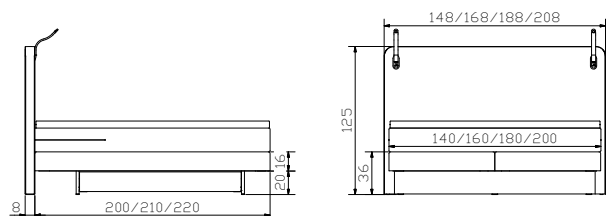



				<b>Dimension cm</b>
<b>Claudio</b> iron	Herrendiener	Valet	Dressboy	45/28/107
<b>Turina</b>	Nachttisch	Table de nuit	Bedside table	50/42/57
<b>Seca</b> iron	Griffe (3er Set)	Poignées (set de 3)	Handles (set of 3)	

**Polsterteile in Buffalo espresso 772** | Parties rembourrées en Buffalo espresso 772 | Upholstery parts in Buffalo espresso 772

**Alle Holzteile in Wildeiche natur, gebürstet, geölt** | Toutes les parties en bois en chêne nouveau naturel, brossé, huilé | All wooden parts in wildoak natural, brushed, oiled

**Weitere Beimöbel siehe Register 1** | Davantage d'accessoires voir registre 1 | Other accessories see index 1





				Dimension cm
<b>Lovitio-Box 36</b>	Untergestell, inklusive 2 Bettkästen	Sommier, 2 tiroirs de lit inclus	Mattress base, 2 bed drawers included	
	Breiten Längen	Largeurs Longueurs	Widths Lengths	140, 160, 180, 200 200, 210, 220
<b>Nizza L</b>	Kopfteil	Tête de lit	Headboard	140, 160, 180, 200
<b>Drell Topper</b>	Matratze	Matelas	Mattress	
	Topper Breiten Längen	Surmatelas Largeurs Longueurs	Topper Widths Lengths	80, 90, 100, 140, 160, 180, 200 200, 210, 220

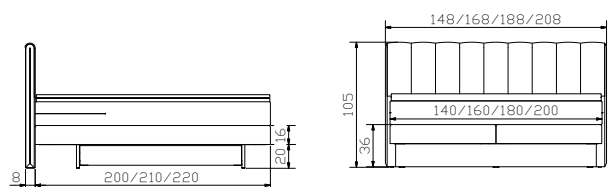



				<b>Dimension cm</b>
<b>Sola</b>	Bank	Banquette	Bench	140/37/38
<b>Topia</b>	Kissen	Coussin	Cushion	140/37/10
<b>Noma</b>	Nachttisch	Table de nuit	Bedside table	48/43/57
<b>Sima 20</b>	Füsse	Pieds	Feet	
<b>Sigma</b>	Kommode	Commode	Chest of drawers	120/49/76
<b>Sima 10</b>	Füsse	Pieds	Feet	

**Alle Polsterteile in Kitana aqua 603** | Toutes les parties rembourrées en Kitana aqua 603 | All upholstery parts in Kitana aqua 603

**Alle Holzteile in Eiche bianco, gebürstet, geölt** | Toutes les parties en bois en chêne bianco, brossé, huilé | All wooden parts in oak bianco, brushed, oiled

**Weitere Beimöbel siehe Register 1** | Davantage d'accessoires voir registre 1 | Other accessories see index 1



				Dimension cm
<b>Lovitio-Box 36</b>	Untergestell, inklusive 2 Bettkästen	Sommier, 2 tiroirs de lit inclus	Mattress base, 2 bed drawers included	
	Breiten Längen	Largeurs Longueurs	Widths Lengths	160, 180, 200 200, 210, 220
<b>Monaco</b>	Kopfteil	Tête de lit	Headboard	160, 180, 200
<b>Tex Split Topper</b>	Matratze	Matelas	Mattress	
	Topper	Surmatelas	Topper	
	Breiten Längen	Largeurs Longueurs	Widths Lengths	80, 90, 100, 160, 180, 200 200, 210, 220

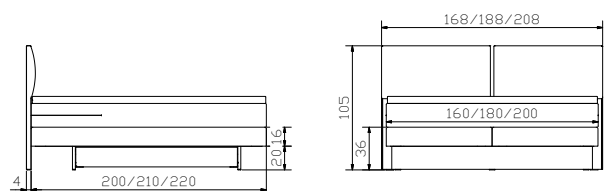





swiss bed concept



# BOX-SIMPLY

PER PAKETPOST SOFORT LIEFERBAR | LIVRABLE DE SUITE PAR COLIS POSTAL  
AVAILABLE IMMEDIATELY BY PARCEL POST

# Box-Simply

**Direkt von der Dream-Factory per Paketpost nach Hause geliefert.**

Livré à domicile directement par la Dream-Factory par colis postal.

Delivered directly from the Dream-Factory to your home by parcel post.

## **SIMPLY TFK** Taschenfederkern-Matratze | Matelas à re Pocket spring mattress

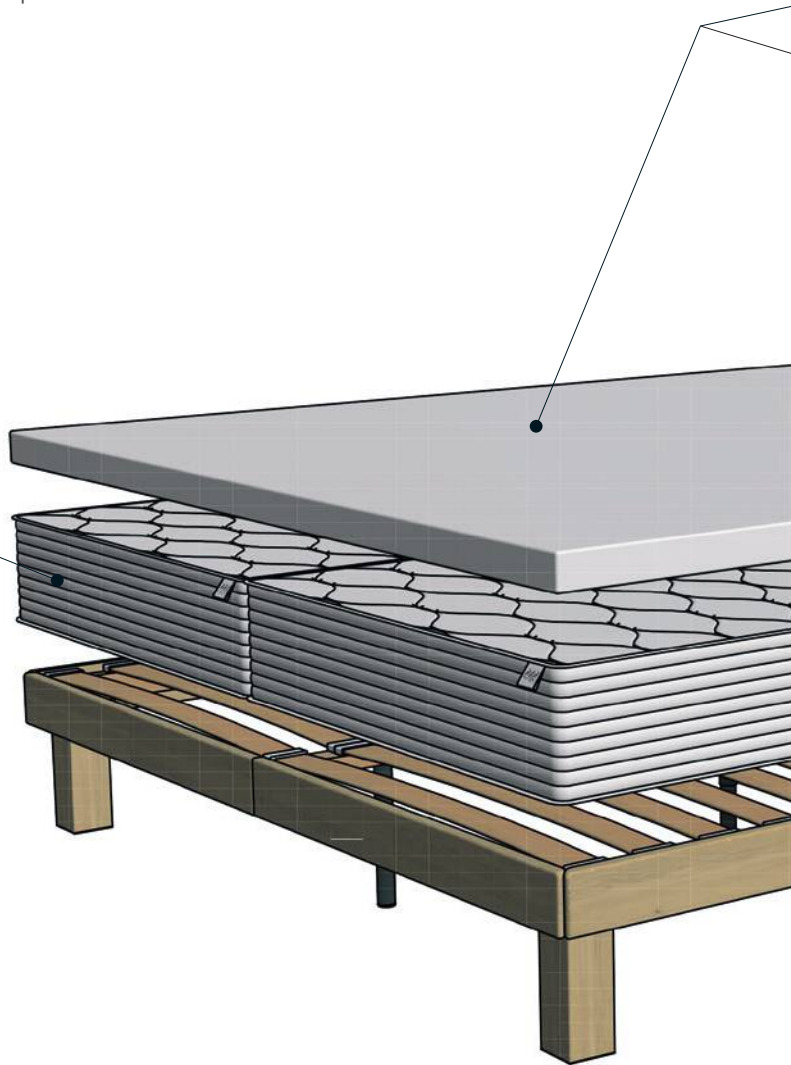

**Details zu den Bestandteilen des Box-Simply Bettes siehe nachfolgende Doppelseite.**

Pour plus de détails sur les éléments du lit Box-Simply, voir la double page suivante.

For details on the components of the Box-Simply bed, see the following double page.

### **Dimension cm**

140/200

160/200

180/200

### **2 Matratzen (2-sektorig) und durchgehender Topper**

2 matelas respectivement (2 secteurs) et topper d'un seul tenant

2 mattresses each (2-sector) and continuous topper

### **Holz | Bois | Wood**



**74 Eiche bright, geölt**  
Chêne bright, huilé  
Oak bright, oiled



**87 Wildbuche natur, geölt**  
Hêtre nouveau naturel, huilé  
Wildbeech natural, oiled

### **Stoff | Tissu | Fabric**



**335 Pepe grey**



**336 Kul smoke**

### **Metall | Métal | Metal**



**16 Anthracit**

**Beschreibung Stoffe siehe Seite 7.7 | Description tissu voir page 7.7 | Description fabric see page 7.7**

# SIMPLY BASE TOP



oder | ou | or

# SIMPLY COMFORT GEL TOP

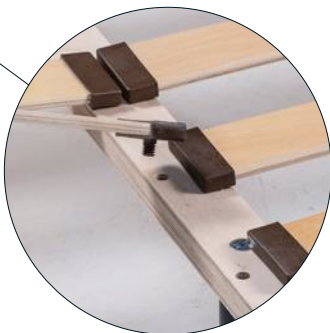
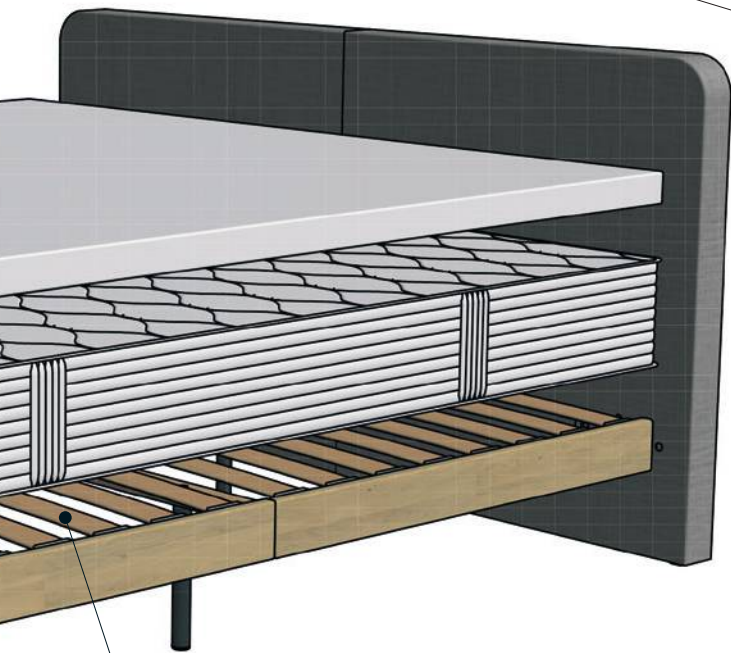

**\* Lieferung ausserhalb der Schweiz, Deutschland und Österreich ausschliesslich per LKW Transport möglich.**  
Livraison en dehors de la Suisse, de l'Allemagne et l'Autriche possible uniquement par transport routier.  
Delivery outside Switzerland, Germany and Austria only possible by truck transport.

# Simply

**2 x 16 Federleisten aus Buche Multiplexplatten, die in starren Kunststoffkappen (Polyethylen) gelagert sind**

2 x 16 lattes flexibles en hêtre multiplis qui sont logés dans des capuchons rigides en plastique (polyéthylène)

2 x 16 multiplex spring slats which are mounted in rigid plastic caps (polyethylene)

Klicksystem Simply



Système à clic Simply

Click system Simply

Matratze | Matelas | Mattress

# Simply TFK



**5-Zonen-Tonnen-Taschenfederkern mit 410 Tonnentaschenfedern pro Liegefläche (100/200)**

5-zones de ressorts tonneaux ensachés 410 ressorts par surface de couchage (100/200)

5-zone cylinder pocket spring 410 springs per lying area (100/200)

**FiTex-Einlage zur Erhöhung der Stabilität**

Membrane FiTex pour une meilleure stabilité

FiTex-insert to increase the stability

**30 mm Formpolster aus dauerelastischem Komfortschaum, RG 30**

30 mm de rembourrage profilé en mousse confort d'une élasticité permanente, densité 30

30 mm moulded cushion made of permanently elastic comfort foam, RG 30

**Bezug beidseitig mit hochwertiger, feuchtigkeitsregulierender und atmungsaktiver HCS-Klimawatte (190 g/m<sup>2</sup>) versteppt**

Housse piquée des deux côtés avec ouate respirante HCS et régulatrice d'humidité (190 g/m<sup>2</sup>) de grande qualité

Cover double sided quilted with high quality climate regulation cotton HCS (190 g/m<sup>2</sup>), moisture-regulating and breathable

**Bezug mit vertikalen Haltegriffen**

Housse avec poignées de retournement verticales

Cover with vertical handles

**Härtegrad mittelfest**

Degré de fermeté moyen

Degree of hardness medium firm

**Gesamthöhe ca. 20 cm, für Motorrahmen nicht geeignet**

Hauteur totale env. 20 cm, ne convient pas pour les sommiers à moteurs

Total height approx. 20 cm, not suitable for motorised frames



# Simply Base Top



**Kern: PU-Schaum, RG 35, Gesamthöhe ca. 5 cm**  
**Bezug: Doppeltuch 100% Polyester, Füllung 100% Klimawatte 250 g/m<sup>2</sup> mit 3-seitigem Reissverschluss, abnehmbar und waschbar bis 30°**  
**Gesamthöhe 6 cm**

Noyau: mousse PU, densité 35, hauteur totale env. 5 cm  
Coutil: double toile 100% polyester, garnissage 100% ouate respirante 250 g/m<sup>2</sup>, amovible avec fermeture à glissière sur les 3 côtés, lavable jusqu'à 30°  
Hauteur totale 6 cm

Core: foam PU density 35, total height approx. 5 cm  
Cover: double cloth 100% polyester, filling 100% climate regulation cotton 250 g/m<sup>2</sup>, with zip on all 3 sides, removable and washable until 30°  
Total height 6 cm

**Liegekomfort** | Niveau de confort | Lying comfort  
**fest** | ferme | firm

# Simply Comfort Gel Top



**Hochwertiger Geleffekt-Schaumkern RG 50, Stauchhärte 2.0 kPa**  
**Gelschaum ist Öko-Text zertifiziert**  
**Bezug Tencel: 40 % Lyocell, 60% Polyester, Füllung 100 % HCS-Klimawatte 300 g/m<sup>2</sup>**  
**Bezug mit Klimaborder, 4-seitigem Reissverschluss, abnehmbar und waschbar bis 60°**  
**Gesamthöhe 8 cm**

Noyau en mousse effet gel de haute qualité densité 50, résistance à l'écrasement 2.0 kPa  
La mousse de gel est certifiée Oeko-Tex  
Housse Tencel: 40 % lyocell, 60 % polyester, garnissage 100 % ouate respirante HCS 300 g/m<sup>2</sup>  
Housse avec plate-bande respirante, fermeture à glissière sur les 4 côtés, lavable jusqu'à 60°  
Hauteur totale 8 cm

**Liegekomfort** | Niveau de confort | Lying comfort  
**mittel** | moyen | medium

High quality gel effect foam core density 50, compression hardness of the foam 2.0 kPa  
Gel foam is Oeko-Text certified  
Cover Tencel: 40 % lyocell, 60 % polyester, filling 100% climate regulation cotton HCS 300/gm<sup>2</sup>  
Cover with climate rim, zip on all 4 sides, removable and washable until 60°  
Total height 8 cm

# Nachttische | Tables de nuit | Bedside tables

**Lina**  
anthracit, bronze, copper



**Nali**  
anthracit, bronze, copper



**Onia**

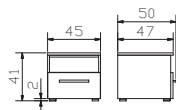

**Twia**

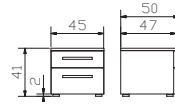

**Trio**

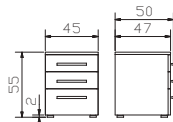

**Dowe**

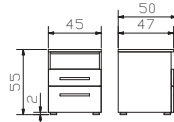

## Ausführungen | Exécutions | Executions

### Holz massiv | Bois massif | Solid wood



**74 Eiche bright, geölt**  
Chêne bright, huilé  
Oak bright, oiled



**76 Eiche brandy, geölt**  
Chêne brandy, huilé  
Oak brandy, oiled



**82 Nussbaum, geölt**  
Chêne bianco, brossé, huilé  
Oak bianco, brushed, oiled



**87 Wildbuche natur, geölt**  
Hêtre nouveau naturel, huilé  
Wildbeech natural, oiled



**80 Kernbuche natur, geölt**  
Hêtre coeur rouge naturel, huilé  
Heart beech natural, oiled



**99 Wildeiche natur, geölt**  
Chêne nouveau naturel, huilé  
Wildoak natural, oiled

### Metal | Métal | Metal



**16 Anthracit**

**Stahl pulverbeschichtet**  
Acier thermolaqué  
Steel powder-coated



**40 Bronze**

**Stahl lackiert**  
Acier laqué  
Steel lacquered



**41 Copper**

**Stahl lackiert**  
Acier laqué  
Steel lacquered

**Alle oben aufgeführten Nachttische können in der Schweiz, Deutschland und Österreich per Paketpost mitgeliefert werden.**

Toutes les tables de nuit ci-dessus peuvent être livrées dans la Suisse, Allemagne et Autriche par colis postal.  
All the bedside tables listed above can be delivered in Switzerland, Germany and Austria by parcel post.

## Ausführungen Betten | Exécutions lits | Executions beds

Holz | Bois | Wood



**74**  
**Eiche bright, geölt**  
Chêne bright, huilé  
Oak bright, oiled



**87**  
**Wildbuche natur, geölt**  
Hêtre nouveau naturel, huilé  
Wildbeech natural, oiled

## Stoffauswahl | Choix de tissus | Choice of fabrics

**Kul smoke 336, Kunstleder (Oberfläche: 100% Polyurethan, Basis: 71 % Polyester, 29% Baumwolle) | Cuir synthétique (surface : 100% polyuréthane, base : 71% polyester, 29% coton) | Synthetic leather (surface: 100% polyurethane, base: 71% polyester, 29% cotton)**



**336 Kul smoke**

**Pepe 335, (100 % Polyester)**



**335 Pepe grey**

**Die abgebildeten Farben können von den Originalfarben und Strukturen abweichen.**

Les couleurs et les structures des illustrations peuvent être différer des couleurs et des structures originales.

The pictured colours can be different than the original colours and structures.

# LIEFERUNG

Livraison à partir du stock **AB LAGER**  
Delivery from stock



*schnell,  
zuverlässig,  
ab Lager*

**rapide, fiable, à partir du stock  
quick, reliable, from stock**

Mit unserem Schnellieferservice «PRONTO» können wir eine grosse Auswahl an Betten mit Beimöbeln und alle Modelle aus der Linie Box-Simply und Boxspring Pronto ab Lager liefern.

Die betreffenden Modelle sind in unserer Preisliste mit einem roten Punkt vor der Artikelnummer gekennzeichnet.

Notre service de livraison rapide « PRONTO » permet de livrer un large choix de lits et de meubles d'appoint et tous les modèles des lignes Box-Simply et Boxspring Pronto à partir du stock.

Les modèles concernés sont signalés par un point rouge devant le numéro d'article dans notre liste de prix.

With our quick delivery service «PRONTO» a huge selection of beds with side furniture and all models from Box-Simply and Boxspring Pronto can be delivered from stock.

The respective models are marked in our pricelist with a red dot in front of the article number.



				<b>Dimension cm</b>
<b>Dowe</b>	Nachttisch	Table de nuit	Bedside table	45/50/55
<b>Totriino</b>	Kommode	Commode	Chest of drawers	135/50/86

**Alle Polsterteile in Pepe grey 335** | Toutes les parties rembourrées en Pepe grey 335 | All upholstery parts in Pepe grey 335

**Alle Holzteile in Eiche bright, geölt** | Toutes les parties en bois en chêne bright, huilé | All wooden parts in oak bright, oiled

**Totriino, Dowe: Korpus weiss** | Corps blanc | Body white

**Weitere Beimöbel siehe Register 1** | Davantage d'accessoires voir registre 1 | Other accessories see index 1



**Candela**

Bett  
Breiten  
Länge  
Höhe

Lit  
Largeurs  
Longueur  
Hauteur

Bed  
Widths  
Length  
Height

**Dimension cm**

140, 160, 180  
200  
20

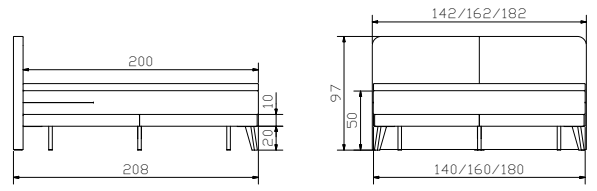



Lina anthracit

Nachttisch

Table de nuit

Bedside table

**Dimension cm**

Ø 45/52

**Alle Polsterteile in Kul smoke 336** | Toutes les parties rembourrées en Kul smoke 336 | All upholstery parts in Kul smoke 336

**Holzteile in Wildbuche natur, geölt und bei Nachttisch Lina in Kernbuche natur, geölt** | Parties en bois en hêtre nouveau naturel, huilé et pour la table de nuit Lina en hêtre coeur naturel, huilé | Wooden parts in wildbeech natural, oiled and for the bedside table Lina in heart beech natural, oiled

**Weitere Beimöbel siehe Register 1** | Davantage d'accessoires voir registre 1 | Other accessories see index 1



**Marsala**

Bett  
Breiten  
Länge  
Höhe

Lit  
Largeurs  
Longueur  
Hauteur

Bed  
Widths  
Length  
Height

**Dimension cm**

140, 160, 180  
200  
20

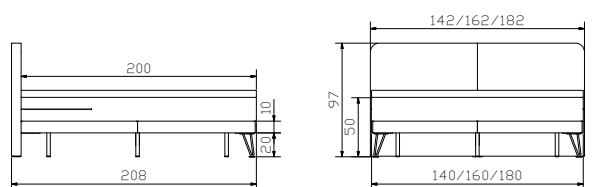



				<b>Dimension cm</b>
<b>Atrine</b>	Kommode	Commode	Chest of drawers	90/50/86
<b>Trio</b>	Nachttisch	Table de nuit	Bedside table	45/50/55

**Alle Polsterteile in Kul smoke 336** | Toutes les parties rembourrées en Kul smoke 336 | All upholstery parts in Kul smoke 336

**Alle Holzteile in Eiche bright, geölt** | Toutes les parties en bois en chêne bright, huilé | All wooden parts in oak bright, oiled

**Atrine, Trio: Korpus anthracit** | Corps anthracit | Body anthracit

**Weitere Beimöbel siehe Register 1** | Davantage d'accessoires voir registre 1 | Other accessories see index 1





**Messina**

Bett  
Breiten  
Länge  
Höhe

Lit  
Largeurs  
Longueur  
Hauteur

Bed  
Widths  
Length  
Height

**Dimension cm**

140, 160, 180  
200  
20

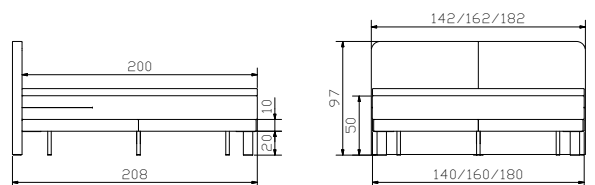



				<b>Dimension cm</b>
<b>Dowe</b>	Nachttisch	Table de nuit	Bedside table	45/50/55

**Alle Polsterteile in Kul smoke 336** | Toutes les parties rembourrées en Kul smoke 336 | All upholstery parts in Kul smoke 336

**Alle Holzteile in Wildbuche natur, geölt** | Toutes les parties en bois en hêtre naturel, huilé | All wooden parts in wildbeech natural, oiled

**Atrine, Tria: Korpus anthracit** | Corps anthracit | Body anthracit

**Weitere Beimöbel siehe Register 1** | Davantage d'accessoires voir registre 1 | Other accessories see index 1



**Tropea**

Bett  
Breiten  
Länge  
Höhe

Lit  
Largeurs  
Longueur  
Hauteur

Bed  
Widths  
Length  
Height

**Dimension cm**

140, 160, 180  
200  
20

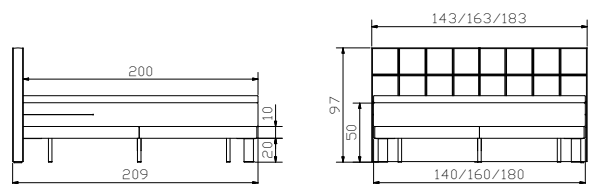



**Dimension cm**

<b>Trio</b>	Nachttisch	Table de nuit	Bedside table	45/50/55
-------------	------------	---------------	---------------	----------



**Snake** anthracit, 12V DC, 6 LED  
 Leselampe (2er Set), 3 Beleuchtungsarten  
 Lampes de lecture (set de 2),  
 3 différentes illuminations  
 Reading lamps (set of 2), 3 different illuminations



				Dimension cm
<b>Barletta</b>	Bett Breiten Länge Höhe	Lit Largeurs Longueur Hauteur	Bed Widths Length Height	140, 160, 180 200 20

**Alle Polsterteile in Pepe grey 335** | Toutes les parties rembourrées en Pepe grey 335 | All upholstery parts in Pepe grey 335

**Alle Holzteile in anthracit** | Toutes les parties en bois en anthracit | All wooden parts in anthracit

**Weitere Beimöbel siehe Register 1** | Davantage d'accessoires voir registre 1 | Other accessories see index 1

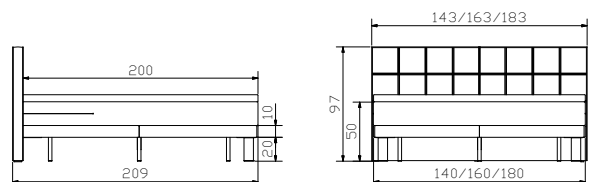





swiss bed concept



# BOXSPRING PRONTO

PREISWERT & SOFORT LIEFERBAR | PRIX ADORDABLE & LIVRABLE DE SUITE  
WELL-PRICED & DELIVERABLE IMMEDIATELY

# Informationen | Informations | Information



## Topper | Surmatelas | Topper



**Liegekomfort** | Niveau de confort | Lying comfort  
**fest** | ferme | firm

### Base-Top

**Kern:** PU-Schaum, RG 35, Gesamthöhe ca. 5 cm  
**Bezug:** Doppeltuch 100% Polyester, Füllung 100% Klimawatte 250g/m<sup>2</sup>, mit 3-seitigem Reissverschluss, abnehmbar und waschbar bis 30°

Noyau : mousse PU, densité 35, hauteur totale env. 5 cm  
Coutil : double toile 100 % polyester, garnissage 100 % ouate respirante 250g/m<sup>2</sup>, amovible avec fermeture à glissière sur les 3 côtés, lavable jusqu'à 30°

Core: foam PU density 35, total height approx. 5 cm  
Cover: double cloth 100 % polyester, filling 100 % climate regulation cotton 250g/m<sup>2</sup>, with zip on all 3 sides, removable and washable until 30°



**Liegekomfort** | Niveau de confort | Lying comfort  
**medium**

### Agrea-Top

**Schaumkern:** Visco RG 50, PU RG 35, Visco RG 50, Gesamthöhe ca. 8 cm  
**Bezug:** Doppeltuch 100% Polyester, Füllung 100% Klimawatte 250g/m<sup>2</sup>, mit 3-seitigem Reissverschluss, abnehmbar und waschbar bis 30°

Noyau en mousse : visco densité 50, PU densité 35, visco densité 50, hauteur totale env. 8 cm  
Coutil : double toile 100 % polyester, garnissage 100 % ouate respirante 250g/m<sup>2</sup>, amovible avec fermeture à glissière sur les 3 côtés, lavable jusqu'à 30°

Foam core: visco density 50, PU density 35, visco density 50, total height approx. 8 cm  
Cover: double cloth 100 % polyester, filling 100 % climate regulation cotton 250g/m<sup>2</sup>, with zip on all 3 sides, removable and washable until 30°



**Liegekomfort** | Niveau de confort | Lying comfort  
**soft**

### Superio-Top

**Kern:** Visco-Schaum, RG 50, Gesamthöhe ca. 8 cm  
**Bezug:** Doppeltuch 100% Polyester, Füllung 100% Klimawatte 250g/m<sup>2</sup>, mit 3-seitigem Reissverschluss, abnehmbar und waschbar bis 30°

Noyau : mousse visco, densité 50, hauteur totale env. 8 cm  
Coutil : double toile 100 % polyester, garnissage 100 % ouate respirante 250g/m<sup>2</sup>, amovible avec fermeture à glissière sur les 3 côtés, lavable jusqu'à 30°

Core: foam visco density 50, total height approx. 8 cm  
Cover: double cloth 100 % polyester, filling 100 % climate regulation cotton 250g/m<sup>2</sup>, with zip on all 3 sides, removable and washable until 30°

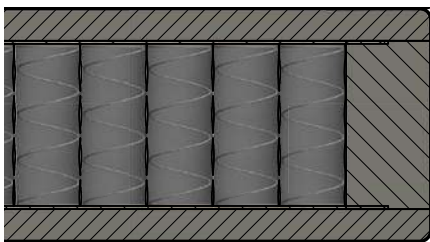

## Matratze | Matelas | Mattress

**Tonnen-Taschenfederkern, Härtegrad Medium (H3), 140 cm = 609 Federn, 160 cm = 800 Federn, 180 cm = 900 Federn, Bezug Kunstleder KUL pronto oder Stoff Pepe siehe Farbkarte, Wattierung 100% Polyester 100g/m<sup>2</sup>, nicht abnehmbar, nicht waschbar**

Ressorts tonneaux ensachés, degré de fermeté medium (F3), 140 cm = 609 ressorts, 160 cm = 800 ressorts, 180 cm = 900 ressorts, housse cuir synthétique KUL pronto ou tissu Pepe voir carte échantillon, ouatage 100 % polyester 100g/m<sup>2</sup>, non amovible, non lavable

Cylinder pocket spring, degree of hardness medium (H3), 140 cm = 609 springs, 160 cm = 800 springs, 180 cm = 900 springs, cover synthetic leather KUL pronto or fabric Pepe see sample card, wadding 100 % polyester 100g/m<sup>2</sup>, not removable, not washable

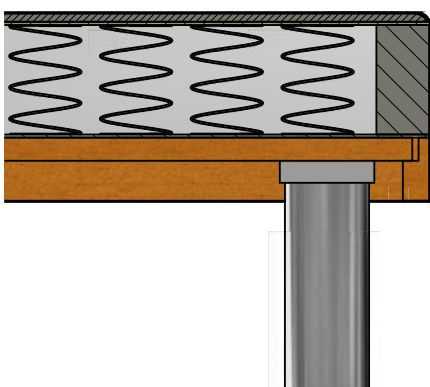

## Box

**Holzrahmen aus Buche/Fichte/Tanne massiv, 140 cm (2x70) = 240 Bonellfedern, 160 cm (2x80) = 288 Bonellfedern, 180 cm (2x90) = 336 Bonellfedern, Bezug Kunstleder KUL pronto oder Stoff Pepe siehe Farbkarte, Wattierung 100% Polyester 100g/m<sup>2</sup>, Bezug nicht abnehmbar, nicht waschbar, Gesamthöhe 16 cm**

Châssis en hêtre/épicéa/sapin massif, 140 cm (2x70) = 240 ressorts Bonell, 160 cm (2x80) = 288 ressorts Bonell, 180 cm (2x90) = 336 ressorts Bonell, housse cuir synthétique KUL pronto ou tissu Pepe voir carte échantillon, ouatage 100 % polyester 100 g/m<sup>2</sup>, housse non amovible, non lavable, hauteur totale 16 cm

Solid beech/spruce/fir wood frame, 140 cm (2x70) = 240 Bonell springs, 160 cm (2x80) = 288 Bonell springs, 180 cm (2x90) = 336 Bonell springs, cover synthetic leather KUL pronto or fabric Pepe see sample card, wadding 100 % polyester 100 g/m<sup>2</sup>, cover not removable, not washable, height total 16 cm



## Ausführungen | Exécutions | Executions

### Holz | Bois | Wood



**62**  
**Akazie Vintage brown, lackiert**

Acacia Vintage brown, laqué  
Acacia Vintage brown, lacquered



**64**  
**Akazie Vintage grey, lackiert**

Acacia Vintage grey, laqué  
Acacia Vintage grey, lacquered



**73**  
**Eiche bianco, gebürstet, geölt**

Chêne bianco, brossé, huilé  
Oak bianco, brushed, oiled



**93**  
**Wildeiche natur, gebürstet, geölt**

Chêne nouveau naturel, brossé, huilé  
Wildoak natural, brushed, oiled

### Stoffauswahl | Choix de tissus | Choice of fabrics

**Kul white 323, Kunstleder (Oberfläche: 100% Polyurethan, Basis: 30% Baumwolle, 65% Polyester, 5% Viskose)**

Kul white 323, Cuir synthétique (Surface : 100% Polyuréthane, Base : 30% Coton, 65% Polyester, 5% Viscose)  
Kul white 323, Synthetic leather (Surface: 100% Polyuréthane, Base: 30% Cotton, 65% Polyester, 5% Viscose)

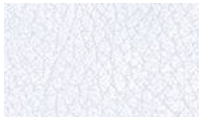

**323 white**

**Kul smoke 336, Kunstleder (Oberfläche: 100% Polyurethan, Basis: 71 % Polyester, 29% Baumwolle)**

Cuir synthétique (Surface : 100% Polyuréthane, Base : 71% Polyester, 29% Coton)  
Synthetic leather (Surface: 100% Polyuréthane, Base: 71% Polyester, 29% Cotton)



**336 smoke**

**Pepe 327–335, (100 % Polyester)**



**327 beige**



**328 anthrazit**



**335 grey**

**Die abgebildeten Farben können von den Originalfarben und Strukturen abweichen.**

Les couleurs et les structures des illustrations peuvent être différentes des couleurs et des structures originales.

The pictured colours can be different than the original colours and structures.

# LIEFERUNG

Livraison à partir du stock

**AB LAGER**

Delivery from stock



*schnell,  
zuverlässig,  
ab Lager*

**rapide, fiable, à partir du stock  
quick, reliable, from stock**

Mit unserem Schnellieferservice «PRONTO» können wir eine grosse Auswahl an Betten mit Beimöbeln und alle Modelle aus der Linie Box-Simply und Boxspring Pronto ab Lager liefern.

Die betreffenden Modelle sind in unserer Preisliste mit einem roten Punkt vor der Artikelnummer gekennzeichnet.

Notre service de livraison rapide « PRONTO » permet de livrer un large choix de lits et de meubles d'appoint et tous les modèles des lignes Box-Simply et Boxspring Pronto livrables à partir du stock.

Les modèles concernés sont signalés par un point rouge devant le numéro d'article dans notre liste de prix.

With our quick delivery service «PRONTO» a huge selection of beds with side furniture and all models from Box-Simply and Boxspring Pronto can be delivered from stock.

The respective models are marked in our pricelist with a red dot in front of the article number.

# Nachttische | Tables de nuit | Bedside tables

**Carpi**

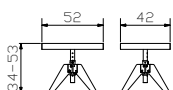

**Circo 44/52**

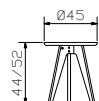

**Ludo**

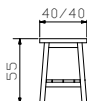

**Noma +Sima**

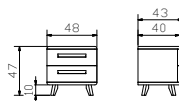

**Turina**

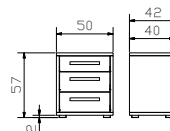

**Chilly**

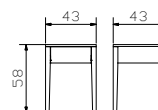

**Dowe**

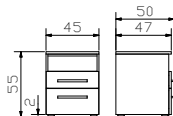

## Füsse | Pieds | Feet

**Sima 10/20**



**Fuss Set (4 Stk.) |**  
Set de pieds (4 pcs.) |  
Set of feet (4 pcs.)

# Kommoden | Commodes | Chests of drawers

**Quatro**

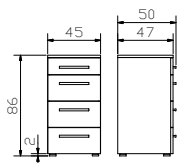

**Calino**

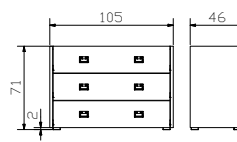

# Beimöbel | Accessoires | Accessories

**Sekretär** | Secrétaire | Bureau

**Aska**

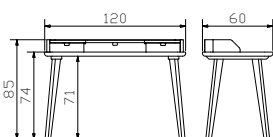

**Coset**

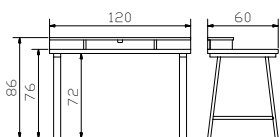

**Bank** | Banquette | Bench

**Vecio**

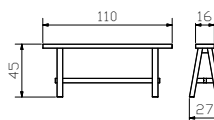

**Calmo**

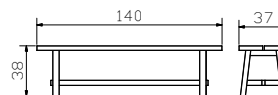

**Weitere Nachttische, Kommoden und Beimöbel, siehe Register 1** | Davantage tables de nuit, commodes et accessoires, voir registre 1 | Other bedside tables, chests of drawers and accessories, see index 1

# Stauraum | Espace de stockage | Storage space



## Bettkästen mit Holzkufe | Tiroirs de lit avec patins en bois | Bed drawers with wooden vat

### Untergestell mit 2 Schubladen | Sommier avec 2 tiroirs | Mattress base with 2 drawers



**Breiten** | Largeurs | Widths  
140, 160, 180 cm

**Länge** | Longueur | Length  
200 cm

**Höhe** | Hauteur | Height  
20 cm

**Stauraum** | Compartiment de rangement | Storage space:  
134 x 61 x 13 cm (2 x)

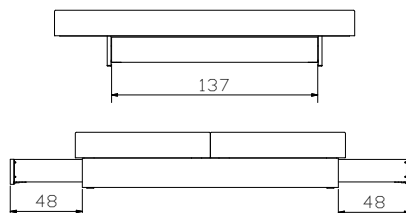

**Bettkästen mit gedämpftem Selbsteinzug Blumotion von BLUM** | Tiroirs de lit avec système d'amortissement Blumotion de BLUM | Bed drawers with soft closing runner Blumotion of BLUM

## Bettkästen bei den Modellen | Tiroirs de lit pour les modèles | Bed drawers for the models

**Texas**  
**Ottawa**  
**Miami**  
**Nevada**  
**Denver**

**siehe Seite 8.11** | voir page 8.11 | see page 8.11  
**siehe Seite 8.34** | voir page 8.34 | see page 8.34  
**siehe Seite 8.35** | voir page 8.35 | see page 8.35  
**siehe Seite 8.36** | voir page 8.36 | see page 8.36  
**siehe Seite 8.37** | voir page 8.37 | see page 8.37



				Dimension cm
<b>Carpi</b>	Nachttisch höhenverstellbar 34-53 cm	Table de nuit réglable en hauteur 34-53 cm	Bedside table adjustable in height 34-53 cm	52/42/34-53
<b>Coset</b>	Sekretär	Secrétaire	Bureau	120/60/86
<b>Vecio</b>	Bank	Banquette	Bench	110/16-27/45



**Alle Polsterteile in Kul smoke 336** | Toutes les parties rembourrées en Kul smoke 336 | All upholstery parts in Kul smoke 336

**Alle Holzteile in Wildeiche natur, gebürstet, geölt** | Toutes les parties en bois en chêne nouveau naturel, brossé, huilé | All wooden parts in wildoak natural, brushed, oiled

**Füsse in Metall used** | pieds en métal used | feet in metal used

**Weitere Beimöbel siehe Register 1** | Davantage d'accessoires voir registre 1 | Other accessories see index 1



**Oakland**

Bett  
Breiten  
Länge  
Höhe

Lit  
Largeurs  
Longueur  
Hauteur

Bed  
Widths  
Length  
Height

**Dimension cm**

140, 160, 180  
200  
20

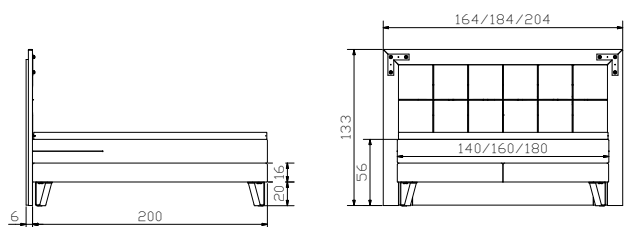





	Dimension cm			
<b>Rustico</b>	Bett Breiten Länge Höhe	Lit Largeurs Longueur Hauteur	Bed Widths Length Height	140, 160, 180 200 20
<b>Ludo</b>	Nachttisch/Hocker	Table de nuit/tabouret	Bedside table/stool	40/40/55
<b>Vecio</b>	Bank	Banquette	Bench	110/27/45



**Alle Polsterteile in Kul smoke 336** | Toutes les parties rembourrées en Kul smoke 336 |  
All upholstery parts in Kul smoke 336

**Alle Holzteile in Wildeiche natur, gebürstet, geölt** | Toutes les parties en bois  
en chêne nouveau naturel, brossé, huilé | All wooden parts in wildoak natural, brushed, oiled

**Weitere Beimöbel siehe Register 1** | Davantage d'accessoires voir registre 1 |  
Other accessories see index 1

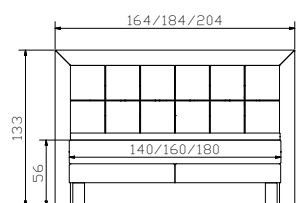
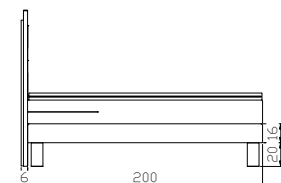



				Dimension cm
<b>Finca</b>	Bett Breiten Länge Höhe	Lit Largeurs Longueur Hauteur	Bed Widths Length Height	140, 160, 180 200 10
<b>Turina</b>	Nachttisch	Table de nuit	Bedside table	50/42/40
<b>Vecio</b>	Bank	Banquette	Bench	110/27/45

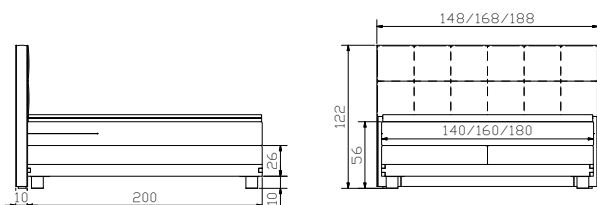

8.10



**Alle Polsterteile in Pepe grey 335** | Toutes les parties rembourrées en Pepe grey 335 | All upholstery parts in Pepe grey 335

**Alle Holzteile in Wildeiche natur, gebürstet, geölt** | Toutes les parties en bois en chêne nouveau naturel, brossé, huilé | All wooden parts in wildoak natural, brushed, oiled

**Weitere Beimöbel siehe Register 1** | Davantage d'accessoires voir registre 1 | Other accessories see index 1





				Dimension cm
<b>Texas</b>	Bett, inklusive 2 Bettkästen	Lit, 2 tiroirs de lit inclus	Bed, 2 bed drawers included	
	Breiten	Largeurs	Widths	140, 160, 180
	Länge	Longueur	Length	200
	Höhe	Hauteur	Height	20
	Bettkästen mit gedämpftem Selbsteinzug Blumotion von BLUM	Tiroirs de lit avec système d'amortissement Blumotion de BLUM	Bed drawers with soft closing runner Blumotion of BLUM	
<b>Stauraum</b>	<b>Compartment de rangement</b>	<b>Storage space</b>	134 x 61 x 13 cm (2 x)	
<b>Ludo</b>	Nachttisch/Hocker	Table de nuit/tabouret	Bedside table/stool	40/40/55



**Alle Polsterteile in Pepe anthrazit 328** | Toutes les parties rembourrées en Pepe anthrazit 328 | All upholstery parts in Pepe anthrazit 328

**Alle Holzteile in Wildeiche natur, gebürstet, geölt** | Toutes les parties en bois en chêne naturel, brossé, huilé | All wooden parts in wildoak natural, brushed, oiled

**Weitere Beimöbel siehe Register 1** | Davantage d'accessoires voir registre 1 | Other accessories see index 1

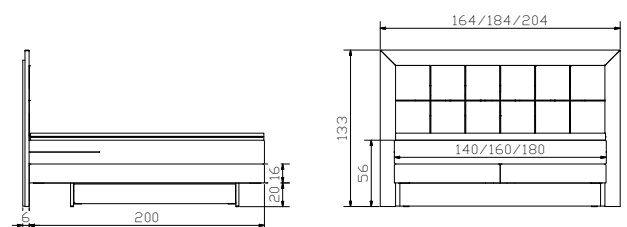



**Alle Polsterteile in Pepe beige 327** | Toutes les parties rembourrées en Pepe beige 327 | All upholstery parts in Pepe beige 327

**Alle Holzteile in Akazie Vintage brown, lackiert** | Toutes les parties en bois en acacia Vintage brown, laqué | All wooden parts in acacia Vintage brown, lacquered

**Weitere Beimöbel siehe Register 1** | Davantage d'accessoires voir registre 1 | Other accessories see index 1



				Dimension cm
<b>Memphis</b>	Bett Breiten Länge Höhe	Lit Largeurs Longueur Hauteur	Bed Widths Length Height	140, 160, 180 200 20
<b>Carpi</b>	Nachttisch höhenverstellbar	Table de nuit réglable en hauteur	Bedside table adjustable in height	52/42/34–53
<b>Calino</b>	Kommode	Commode	Chest of drawers	105/46/71



**Alle Polster Teile in Pepe beige 327** | Toutes les parties rembourrées en Pepe beige 327 | All upholstery parts in Pepe beige 327

**Alle Holzteile in Akazie Vintage grey, lackiert** | Toutes les parties en bois en acacia Vintage grey, lacqué | All wooden parts in acacia Vintage grey, lacquered

**Weitere Beimöbel siehe Register 1** | Davantage d'accessoires voir registre 1 | Other accessories see index 1

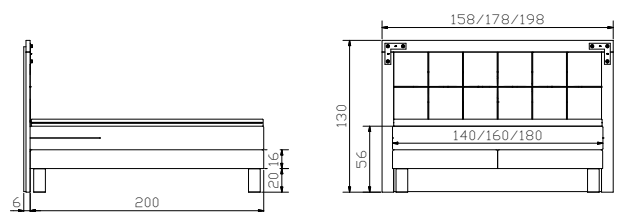



**Alle Polsterteile in Pepe grey 335** | Toutes les parties rembourrées en Pepe grey 335 | All upholstery parts in Pepe grey 335

**Alle Holzteile in Akazie Vintage grey, lackiert** | Toutes les parties en bois en acacia Vintage grey, laqué | All wooden parts in acacia Vintage grey, lacquered

**Weitere Beimöbel siehe Register 1** | Davantage d'accessoires voir registre 1 | Other accessories see index 1



				Dimension cm
<b>Chicago</b>	Bett Breiten Länge Höhe	Lit Largeurs Longueur Hauteur	Bed Widths Length Height	140, 160, 180 200 10
<b>Carpi</b>	Nachttisch höhenverstellbar	Table de nuit réglable en hauteur	Bedside table adjustable in height	52/42/34–53
<b>Calino</b>	Kommode	Commode	Chest of drawers	105/46/71



**Alle Polsterteile in Pepe beige 327** | Toutes les parties rembourrées en Pepe beige 327 | All upholstery parts in Pepe beige 327

**Alle Holzteile in Akazie Vintage brown, lackiert** | Toutes les parties en bois en acacia Vintage brown, laqué | All wooden parts in acacia Vintage brown, lacquered

**Weitere Beimöbel siehe Register 1** | Davantage d'accessoires voir registre 1 | Other accessories see index 1

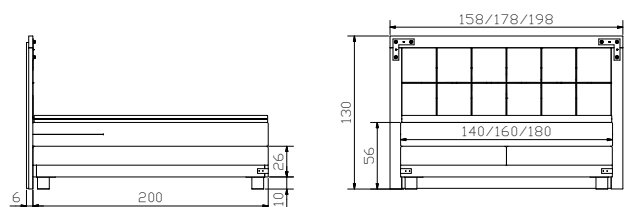



				<b>Dimension cm</b>
<b>Carpi</b>	Nachttisch höhenverstellbar	Table de nuit réglable en hauteur	Bedside table adjustable in height	52/42/34–53



**Alle Polsterteile in Pepe beige 327** | Toutes les parties rembourrées en Pepe beige 327 | All upholstery parts in Pepe beige 327

**Alle Holzteile in Akazie Vintage grey, lackiert** | Toutes les parties en bois en acacia Vintage grey, laqué | All wooden parts in acacia Vintage grey, lacquered

**Weitere Beimöbel siehe Register 1** | Davantage d'accessoires voir registre 1 | Other accessories see index 1



**Boston**

Bett  
Breiten  
Länge  
Höhe

Lit  
Largeurs  
Longueur  
Hauteur

Bed  
Widths  
Length  
Height

**Dimension cm**

140, 160, 180  
200  
10

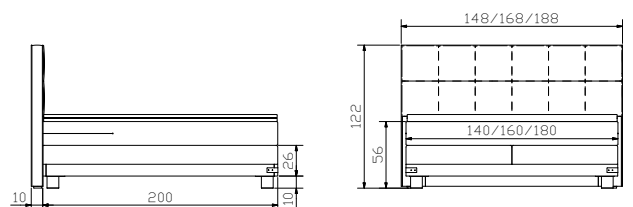



Chilly

Nachttisch

Table de nuit

Bedside table

Dimension cm

43/43/58



**Alle Polsterteile in Pepe grey 335** | Toutes les parties rembourrées en Pepe grey 335 | All upholstery parts in Pepe grey 335

**Alle Holzteile in Eiche bianco, gebürstet, geölt** | Toutes les parties en bois en chêne bianco, brossé, huilé | All wooden parts in oak bianco, brushed, oiled

**Weitere Beimöbel siehe Register 1** | Davantage d'accessoires voir registre 1 | Other accessories see index 1





**Bella**

Bett  
Breiten  
Länge  
Höhe

Lit  
Largeurs  
Longueurs  
Hauteur

Bed  
Widths  
Lengths  
Height

**Dimension cm**

140, 160, 180  
200  
10

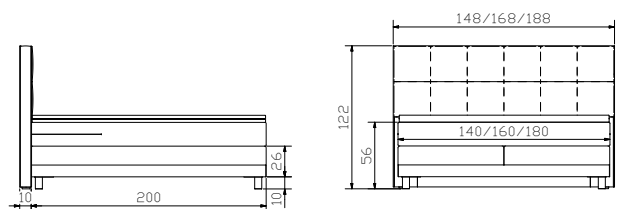



				Dimension cm
<b>Basio</b>	Bett	Lit	Bed	
	Breiten	Largeurs	Widths	140, 160, 180
	Länge	Longueur	Length	200
	Höhe	Hauteur	Height	20

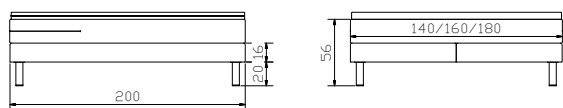

**Alle Polsterteile in Pepe grey 335** | Toutes les parties rembourrées en Pepe grey 335 | All upholstery parts in Pepe grey 335

**Füße in Metall alu** | Pieds en métal alu | Feet in metal alu

**Weitere Beimöbel siehe Register 1** | Davantage d'accessoires voir registre 1 | Other accessories see index 1



				Dimension cm
<b>Isoba</b>	Bett	Lit	Bed	
	Breiten	Largeurs	Widths	140, 160, 180
	Länge	Longueur	Length	200
	Höhe	Hauteur	Height	20
<b>Chilly</b>	Nachttisch	Table de nuit	Bedside table	43/43/58



**Alle Polster Teile in Kul white 323** | Toutes les parties rembourrées en Kul white 323 |  
All upholstery parts in Kul white 323

**Alle Holzteile in Eiche bianco, gebürstet, geölt** | Toutes les parties en bois en chêne bianco, brossé, huilé | All wooden parts in oak bianco, brushed, oiled

**Weitere Beimöbel siehe Register 1** | Davantage d'accessoires voir registre 1 |  
Other accessories see index 1

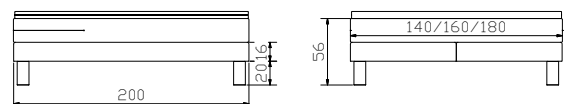



				Dimension cm
<b>Quatro</b>	Kommode	Commode	Chest of drawers	45/50/96
<b>Sima 10</b>	Füsse	Pieds	Feet	
<b>Circo 52</b>	Nachttisch	Table de nuit	Bedside table	Ø 45/52



**Alle Polsterteile in Pepe grey 335** | Toutes les parties rembourrées en Pepe grey 335 | All upholstery parts in Pepe grey 335

**Füsse in Eiche bianco, gebürstet, geölt** | Pieds en chêne bianco, brossé, huilé | Feet in oak bianco, brushed, oiled

**Quatro: Korpus anthracit, Top/Front Eiche bright, geölt** | Corps anthracite, top/façade chêne bright, huilé | Body anthracite, top/front oak bright, oiled

**Weitere Beimöbel siehe Register 1** | Davantage d'accessoires voir registre 1 | Other accessories see index 1



**Costa**

Bett  
Breiten  
Länge  
Höhe

Lit  
Largeurs  
Longueur  
Hauteur

Bed  
Widths  
Length  
Height

**Dimension cm**

140, 160, 180  
200  
20

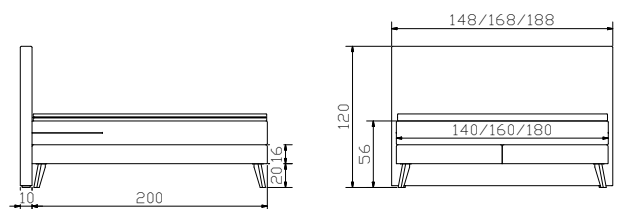



				Dimension cm
<b>Aska</b>	Sekretär	Secrétaire	Bureau	120/60/85
<b>Noma</b>	Nachttisch	Table de nuit	Bedside table	48/43/47
<b>Sima 10</b>	Füsse	Pieds	Feet	



**Alle Polsterteile in Kul white 323** | Toutes les parties rembourrées en Kul white 323 | All upholstery parts in Kul white 323

**Alle Holzteile in Eiche bianco, gebürstet, geölt** | Toutes les parties en bois en chêne bianco, brossé, huilé | All wooden parts in oak bianco, brushed, oiled

**Weitere Beimöbel siehe Register 1** | Davantage d'accessoires voir registre 1 | Other accessories see index 1



**Villa**

Bett  
Breiten  
Länge  
Höhe

Lit  
Largeurs  
Longueur  
Hauteur

Bed  
Widths  
Length  
Height

**Dimension cm**

140, 160, 180  
200  
10

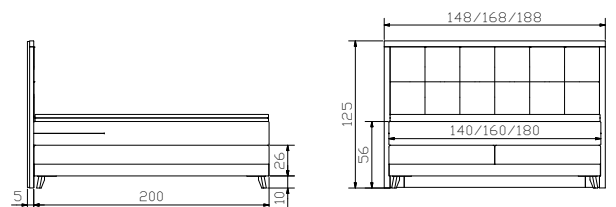



				Dimension cm
<b>Nordic</b>	Bett	Lit	Bed	
	Breiten	Largeurs	Widths	140, 160, 180
	Länge	Longueur	Length	200
	Höhe	Hauteur	Height	20
<b>Noma Sima 20</b>	Nachttisch	Table de nuit	Bedside table	48/43/57
	Füße	Pieds	Feet	

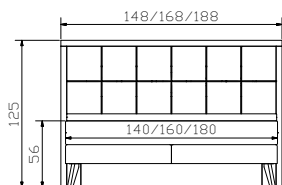
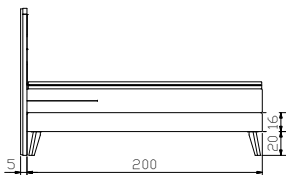

**Alle Polsterteile in Pepe beige 327** | Toutes les parties rembourrées en Pepe beige 327 | All upholstery parts in Pepe beige 327

**Alle Holzteile in Eiche bianco, gebürstet, geölt** | Toutes les parties en bois en chêne bianco, brossé, huilé | All wooden parts in oak bianco, brushed, oiled

**Weitere Beimöbel siehe Register 1** | Davantage d'accessoires voir registre 1 | Other accessories see index 1





				Dimension cm
<b>Scandia</b>	Bett	Lit	Bed	
	Breiten	Largeurs	Widths	140, 160, 180
	Länge	Longueur	Length	200
	Höhe	Hauteur	Height	10
<b>Circo 52</b>	Nachttisch	Table de nuit	Bedside table	Ø 45/52



**Alle Polsterteile in Pepe grey 335** | Toutes les parties rembourrées en Pepe grey 335 | All upholstery parts in Pepe grey 335

**Alle Holzteile in Eiche bianco, gebürstet, geölt** | Toutes les parties en bois en chêne bianco, brossé, huilé | All wooden parts in oak bianco, brushed, oiled

**Weitere Beimöbel siehe Register 1** | Davantage d'accessoires voir registre 1 | Other accessories see index 1

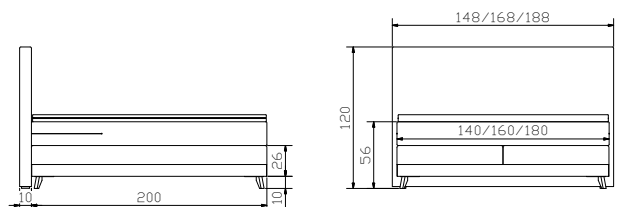



**Alle Polsterteile in Kul white 323** | Toutes les parties rembourrées en Kul white 323 | All upholstery parts in Kul white 323

**Alle Holzteile in Eiche bianco, gebürstet, geölt** | Toutes les parties en bois en chêne bianco, brossé, huilé | All wooden parts in oak bianco, brushed, oiled

**Weitere Beimöbel siehe Register 1** | Davantage d'accessoires voir registre 1 | Other accessories see index 1



**Chalet**

Bett  
Breiten  
Länge  
Höhe

Lit  
Largeurs  
Longueur  
Hauteur

Bed  
Widths  
Length  
Height

**Dimension cm**

140, 160, 180  
200  
10

**Chilly**

Nachttisch

Table de nuit

Bedside table

43/43/58



**Alle Polster Teile in Pepe anthrazit 328** | Toutes les parties rembourrées en Pepe anthrazit 328 | All upholstery parts in Pepe anthrazit 328

**Alle Holzteile in Eiche bianco, gebürstet, geölt** | Toutes les parties en bois en chêne bianco, brossé, huilé | All wooden parts in oak bianco, brushed, oiled

**Weitere Beimöbel siehe Register 1** | Davantage d'accessoires voir registre 1 | Other accessories see index 1

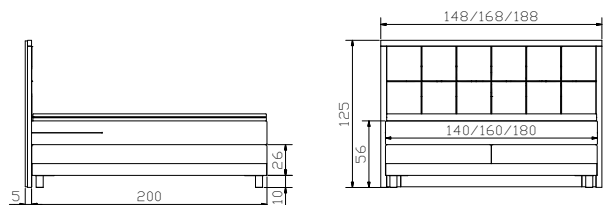



				Dimension cm
<b>Lodge</b>	Bett	Lit	Bed	
	Breiten	Largeurs	Widths	140, 160, 180
	Länge	Longueur	Length	200
	Höhe	Hauteur	Height	20
<b>Chilly</b>	Nachttisch	Table de nuit	Bedside table	43/43/58

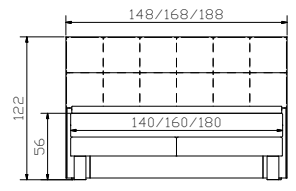
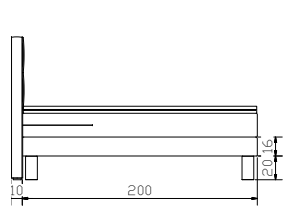

**Alle Polsterteile in Pepe beige 327** | Toutes les parties rembourrées en Pepe beige 327 | All upholstery parts in Pepe beige 327

**Alle Holzteile in Eiche bianco, gebürstet, geölt** | Toutes les parties en bois en chêne bianco, brossé, huilé | All wooden parts in oak bianco, brushed, oiled

**Weitere Beimöbel siehe Register 1** | Davantage d'accessoires voir registre 1 | Other accessories see index 1



				Dimension cm
<b>Fleur</b>	Bett	Lit	Bed	
	Breiten	Largeurs	Widths	140, 160, 180
	Länge	Longueur	Length	200
	Höhe	Hauteur	Height	20
<b>Dowe</b>	Nachttisch	Table de nuit	Bedside table	45/49/55



**Alle Polsterteile in Kul white 323** | Toutes les parties rembourrées en Kul white 323 | All upholstery parts in Kul white 323

**Alle Holzteile in weiss** | Toutes les parties en bois en blanc | all wooden parts in white

**Füsse in Metall chrom** | Pieds en métal chrome | Feet in metal chrome

**Weitere Beimöbel siehe Register 1** | Davantage d'accessoires voir registre 1 | Other accessories see index 1

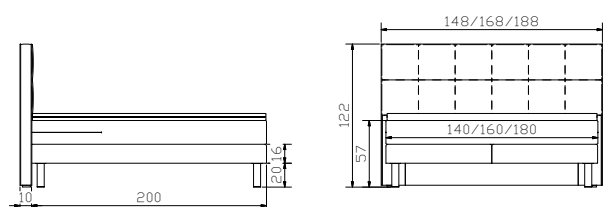



Chilly

Nachttisch

Table de nuit

Bedside table

Dimension cm

43/43/58



**Alle Polsterteile in Pepe anthrazit 328** | Toutes les parties rembourrées en Pepe anthrazit 328 | All upholstery parts in Pepe anthrazit 328

**Alle Holzteile in Eiche bianco, gebürstet, geölt** | Toutes les parties en bois en chêne bianco, brossé, huilé | All wooden parts in oak bianco, brushed, oiled

**Weitere Beimöbel siehe Register 1** | Davantage d'accessoires voir registre 1 | Other accessories see index 1



**Cottage**

Bett  
Breiten  
Länge  
Höhe

Lit  
Largeurs  
Longueur  
Hauteur

Bed  
Widths  
Length  
Height

**Dimension cm**

140, 160, 180  
200  
20

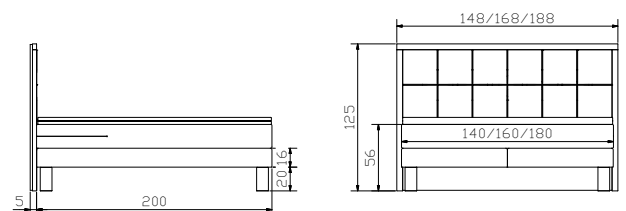



				Dimension cm
<b>Ottawa</b>	Bett, inklusive 2 Bettkästen Breiten Länge Höhe Bettkästen mit gedämpftem Selbsteinzug Blumotion von BLUM	Lit, 2 tiroirs de lit inclus Largeurs Longueur Hauteur Tiroirs de lit avec système d'amortissement Blumotion de BLUM	Bed, 2 bed drawers included Widths Length Height Bed drawers with soft closing runner Blumotion of BLUM	140, 160, 180 200 20
	<b>Stauraum</b>	<b>Compartment de rangement</b>	<b>Storage space</b>	134 x 61 x 13 cm (2 x)
<b>Chilly</b>	Nachttisch	Table de nuit	Bedside table	43/43/58

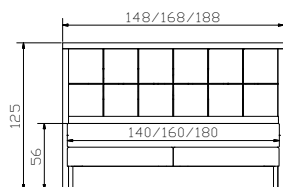
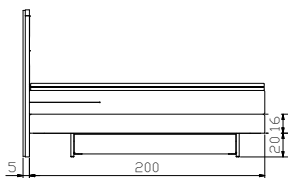

**Alle Polsterteile in Pepe anthrazit 328** | Toutes les parties rembourrées en Pepe anthrazit 328 | All upholstery parts in Pepe anthrazit 328

**Alle Holzteile in Eiche bianco, gebürstet, geölt** | Toutes les parties en bois en chêne bianco, brossé, huilé | All wooden parts in oak bianco, brushed, oiled

**Weitere Beimöbel siehe Register 1** | Davantage d'accessoires voir registre 1 | Other accessories see index 1





			Dimension cm
<b>Miami</b>	Bett, inklusive 2 Bettkästen Breiten Länge Höhe Bettkästen mit gedämpftem Selbsteinzug Blumotion von BLUM	Lit, 2 tiroirs de lit inclus Largeurs Longueur Hauteur Tiroirs de lit avec système d'amortissement Blumotion de BLUM	Bed, 2 bed drawers included Widths Length Height Bed drawers with soft closing runner Blumotion of BLUM
	<b>Stauraum</b>	<b>Compartment de rangement</b>	<b>Storage space</b>
			134 x 61 x 13 cm (2 x)
<b>Circo 52</b>	Nachttisch		Bedside table
			Ø 45/52



**Alle Polsterteile in Kul white 323** | Toutes les parties rembourrées en Kul white 323 | All upholstery parts in Kul white 323

**Alle Holzteile in Buche weiss deckend, lackiert und weiss** | Toutes les parties en bois en hêtre blanc, couvrant, laqué et blanc | All wooden parts in beech white covered, lacquered and white

**Weitere Beimöbel siehe Register 1** | Davantage d'accessoires voir registre 1 | Other accessories see index 1

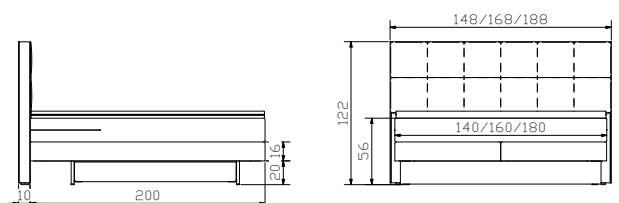



				Dimension cm
<b>Nevada</b>	Bett, inklusive 2 Bettkästen	Lit, 2 tiroirs de lit inclus	Bed, 2 bed drawers included	
	Breiten	Largeurs	Widths	140, 160, 180
	Länge	Longueur	Length	200
	Höhe	Hauteur	Height	20
	Bettkästen mit gedämpftem Selbsteinzug Blumotion von BLUM	Tiroirs de lit avec système d'amortissement Blumotion de BLUM	Bed drawers with soft closing runner Blumotion of BLUM	
<b>Stauraum</b>	<b>Compartment de rangement</b>	<b>Storage space</b>	134 x 61 x 13 cm (2 x)	
<b>Carpi</b>	Nachttisch höhenverstellbar	Table de nuit réglable en hauteur	Bedside table adjustable in height	52/42/34–53

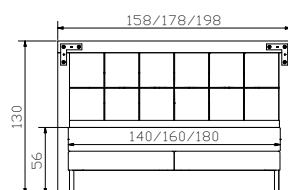
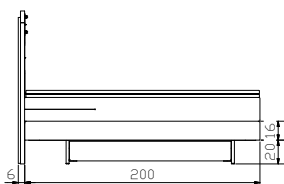

**Alle Polsterteile in Kul white 323** | Toutes les parties rembourrées en Kul white 323 | All upholstery parts in Kul white 323

**Holzteile in Akazie Vintage grey, lackiert, Bettkasten in Buche anthracit, deckend lackiert und Nachttisch in anthracit** | Parties en bois en acacia Vintage grey, laqué, tiroir de lit en hêtre anthracite couvrant, laqué et table de nuit en anthracite | Wooden parts in acacia Vintage grey, lacquered, bed drawer in beech anthracit covered, lacquered, bedside table in anthracite

**Weitere Beimöbel siehe Register 1** | Davantage d'accessoires voir registre 1 | Other accessories see index 1



				<b>Dimension cm</b>
<b>Denver</b>	Bett, inklusive 2 Bettkästen Breiten Länge Höhe Bettkästen mit gedämpftem Selbsteinzug Blumotion von BLUM	Lit, 2 tiroirs de lit inclus Largeurs Longueur Hauteur Tiroirs de lit avec système d'amortissement Blumotion de BLUM	Bed, 2 bed drawers included Widths Length Height Bed drawers with soft closing runner Blumotion of BLUM	140, 160, 180 200 20
	<b>Stauraum</b>	<b>Compartment de rangement</b>	<b>Storage space</b>	134 x 61 x 13 cm (2 x)
<b>Circo 52</b>	Nachttisch	Table de nuit	Bedside table	Ø 45/52



**Alle Polsterteile in Pepe grey 335** | Toutes les parties rembourrées en Pepe grey 335 | All upholstery parts in Pepe grey 335

**Alle Holzteile in Eiche bianco, gebürstet, geölt** | Toutes les parties en bois en chêne bianco, brossé, huilé | All wooden parts in oak bianco, brushed, oiled

**Weitere Beimöbel siehe Register 1** | Davantage d'accessoires voir registre 1 | other accessories see index 1

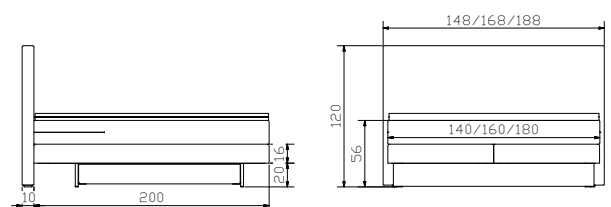





swiss bed concept



**BOXSPRING  
INSIDE**

### 1. Bett mit Kopfteil | Lit avec tête de lit | Bed with headboard



**Wählen Sie das gewünschte Bettgestell aus dem HASENA-Gesamtkatalog (benötigte Einlegetiefe mind. 16 cm):**

Choisissez le cadre de lit souhaité du catalogue général HASENA (profondeur min. 16 cm) :

Select the desired bedframe from the general catalogue HASENA (needed insertion min. depth 16 cm):

- **Movie-/ Top-Line**
- **Factory-Line**
- **Wood-Line**
- **Lounge**
- **Fine-Line**
- **Naturo-Line**
- **Oak-Line**
- **Oak-Wild**
- **Dream-Line**

### 2. Untergestell | Sommier | Mattress base

#### Box-Inside 14



**Bis zur Breite 140 cm bieten wir das Untergestell 1-sektorig an.**

Bei Betten ab Breite 160 cm ist die **Crosstraver** (Quertraverse) bereits im Lieferumfang enthalten.

Jusqu'à la largeur 140 cm nous proposons le sommier en 1 pièce.

Pour les lits à partir de 160 cm de largeur, la **Crosstraver** (traverse transversale) est déjà incluse dans la livraison.

Until the width of 140 cm we offer the mattress base in one piece.

For beds with a width of 160 cm or more, the **Crosstraver** (central cross bar) is already included in the scope of delivery.

### 3. Ihre Wunschmatratze | Votre matelas préféré | Your preferred mattress



**Wählen Sie Ihre Matratze aus verschiedenen Varianten und Härtegraden, siehe Register 10 (Matratzen).**

Choisissez votre matelas dans différentes variantes et différents degrés de fermeté, voir registre 10 (matelas).

Choose your mattress in different variations and degrees of hardness, see index 10 (mattresses).

### 4. Ihr Wunschtopper | Votre surmatelas préféré | Your preferred topper



**Wählen Sie zwischen 6 Möglichkeiten für Ihren persönlichen Komfort, siehe Register 11 (Topper).**

Choisissez entre 6 possibilités pour votre confort personnel, voir registre 11 (surmatelas).

Choose between 6 possibilities for your personal comfort, see index 11 (topper).

### Empfehlung | Recommendation

Wir empfehlen grundsätzlich beim Einsatz von Box-Inside 14 eine **Crosstraver** (Quertraverse). Bei Betten ab Breite 160 cm ist die **Crosstraver** (Quertraverse) bereits im Lieferumfang enthalten.

Bei Betten mit Bettkasten empfehlen wir eine zusätzliche **Crosstraver**.

En cas d'intégration d'une Box-Inside 14 nous recommandons en général une **Crosstraver** (traverse transversale). Pour les lits à partir de 160 cm de largeur, la **Crosstraver** (traverse transversale) est déjà incluse dans la livraison.

Pour les lits avec coffre à literie, nous recommandons une **Crosstraver** supplémentaire.

We recommend basically a **Crosstraver** (central cross bar) for using Box-Inside 14. For beds with a width of 160 cm or more, the **Crosstraver** (central cross bar) is already included in the scope of delivery.

For beds with a bedding box, we recommend an additional **Crosstraver**.

# Box-Inside 14



90/200 cm



180/200 cm



**Bis zur Breite 140 cm bieten wir das Untergestell 1-sektorig an.**

Jusqu'à la largeur 140 cm nous proposons un sommier 1 pièce.  
Until the width of 140 cm, we offer the mattress base in one piece.

### Dimension cm

- 90/200 (89/198)
- 100/200 (99/198)
- 120/200 (119/198)
- 140/200 (139/198)
- 160/200 (2x79/198)
- 180/200 (2x89/198)
- 200/200 (2x99/198)

### Überlänge 210, 220 (208, 218)

Longueur spéciale 210, 220 (208, 218)  
Overlength 210, 220 (208, 218)

Holzrahmen aus Tanne/Fichte massiv natur  
Taschenfederkern mit 7 Zonen, 403 Federn pro Liegefläche (100/200),  
beidseitige Isolation 500 g/m<sup>2</sup> Filz  
Bezug Doppel-Jersey 100% Polyester auf  
Schaum gesteppt  
Gesamthöhe 14 cm

Châssis en sapin/épicéa massif naturel  
Ressorts ensachés avec 7 zones, 403 ressorts par surface de couchage (100/200),  
Isolation par feutre 500 g/m<sup>2</sup> sur deux côtés  
Housse double jersey 100% polyester piquée sur mousse  
Hauteur totale 14 cm

Solid fir/spruce natural wood frame  
Cylinder pocket spring with 7 zones, 403 springs per lying surface (100/200),  
Insulators with 500 g/m<sup>2</sup> felt on each side  
Cover double jersey 100% polyester stitched on foam  
Height totally 14 cm

## Head-Plus



alu

black

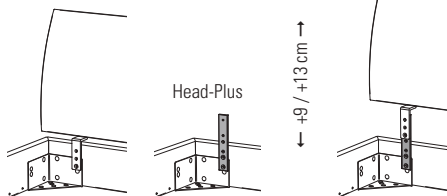

**Zu jedem Kopfteil in Anwendung mit Box-Inside benötigen Sie einen Verlängerungsadapter «Head-Plus» siehe Preisliste.**

Pour chaque tête de lit combinée avec un cadre de lit Box-Inside vous avez besoin d'un adaptateur d'extension « Head-Plus » voir liste de prix.

To each head of bed together with Box-Inside you need the extension adapter «Head-Plus» see price list.



⑥ **Kopfteil** | Tête de lit | Headboard

⑤ **Head-Plus**

④ **Topper** | Surmatelas | Topper

③ **Matratze** | Matelas | Mattress

② **Box-Inside 14**

① **Bettgestell** | Cadre de lit | Bedframe

**Empfehlung** | Recommandation  
**Crosstraver (Quertraverse) ab 160 cm inklusive** |  
(Traverse transversale) à partir de 160 cm inclus |  
(Central cross bar) from 160 cm included



				<b>Dimension cm</b>
<b>Topa</b> anthracit	Bank, inklusive Kissen	Banquette, coussin inclus	Bench, cushion included	144/44/38
<b>Twia</b>	Nachttisch	Table de nuit	Bedside table	45/49/40

**Alle Polsterteile in Fusio musk 752** | Toutes les parties rembourrées en Fusio musk 752 | All upholstery parts in Fusio musk 752

**Alle Holzteile in Beton Nachbildung oder anthracit** | Toutes les parties en bois en béton laminé ou anthracite | All wooden parts in beton laminated or anthracite

**Weitere Beimöbel siehe Register 1** | Davantage d'accessoires voir registre 1 | Other accessories see index 1





# TOP LINE

				Dimension cm
<b>Advance 18</b>	Rahmen Breiten Längen	Cadre Largeurs Longueurs	Frame Widths Lengths	140, 160, 180, 200 200, 210, 220
<b>Slid anthracit</b>	Füße Breiten Höhen	Pieds Largeurs Hauteurs	Feet Widths Heights	140, 160, 180, 200 20, 25
<b>Lecco</b>	Kopfteil	Tête de lit	Headboard	140, 160, 180/200

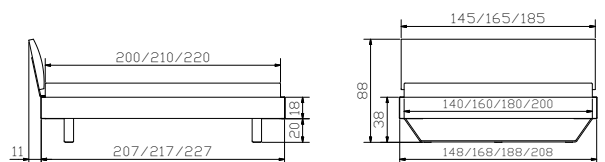



				<b>Dimension cm</b>
<b>Coset</b>	Sekretär	Secrétaire	Bureau	120/60/86
<b>Vecio</b>	Bank	Banquette	Bench	110/27/45
<b>Cessina Seca iron</b>	Kommode Griffe (3er Set)	Commode Poignées (set de 3)	Chest of drawers handles (set of 3)	105/48/77
<b>Carpi</b>	Nachtisch höhenverstellbar	Table de nuit réglable en hauteur	Bedside table adjustable in height	52/42/34–53

**Alle Polsterteile in Alpina anthrazit 391** | Toutes les parties rembourrées en Alpina anthrazit 391 | All upholstery parts in Alpina anthrazit 391

**Alle Holzteile in Wildeiche natur, gebürstet, geölt** | Toutes les parties en bois en chêne nouveau naturel, brossé, huilé | All wooden parts in wildoak natural, brushed, oiled

**Weitere Beimöbel siehe Register 1** | Davantage d'accessoires voir registre 1 | Other accessories see index 1



# OAKWILD

				Dimension cm
<b>Cadro 23</b>	Rahmen Breiten Längen	Cadre Largeurs Longueurs	Frame Widths Lengths	140, 160, 180, 200 200, 210, 220
<b>Indus iron</b>	Kufen Breiten Höhen	Patins Largeurs Hauteurs	Vats Widths Heights	140, 160, 180, 200 20, 25
<b>Sion Ravo</b>	Kopfteil Kissen	Tête de lit Coussin	Headboard Cushion	140, 160, 180, 200 140, 160, 180, 200

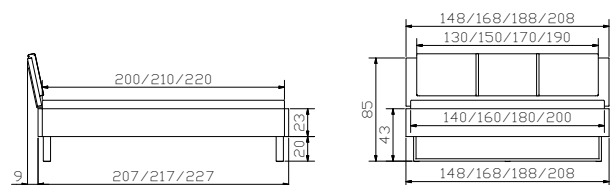



				<b>Dimension cm</b>
<b>Claudio</b> alu	Herrendiener	Valet	Dressboy	45/28/107
<b>Calmo</b>	Bank	Banquette	Bench	140/37/38
<b>Vano</b>	Kissen	Coussin	Cushion	136/34/4
<b>Turina</b>	Nachttisch	Table de nuit	Bedside table	50/42/57

**Alle Polsterteile in Cyclo macciato 731** | Toutes les parties rembourrées en Cyclo macciato 731 | All upholstery parts in Cyclo macciato 731

**Alle Holzteile in Wildeiche pure, gebürstet, geölt** | Toutes les parties en bois en chêne pure, brossé, huilé | All wooden parts in wildoak pure, brushed, oiled

**Weitere Beimöbel siehe Register 1** | Davantage d'accessoires voir registre 1 | Other accessories see index 1



# OAKWILD

				Dimension cm
<b>Cadro 23</b>	Rahmen Breiten Längen	Cadre Largeurs Longueurs	Frame Widths Lengths	140, 160, 180, 200 200, 210, 220
<b>Skid</b>	Kufen Breiten Höhe	Patins Largeurs Hauteur	Vats Widths Height	140, 160, 180, 200 25
<b>Sion</b>	Kopfteil	Tête de lit	Headboard	140, 160, 180, 200
<b>Ravo</b>	Kissen	Coussin	Cushion	140, 160, 180, 200

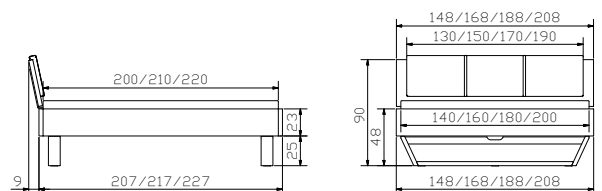



				Dimension cm
<b>Calino</b>	Kommode	Commode	Chest of drawers	105/46/71
<b>Jago</b>	Nachttisch	Table de nuit	Bedside table	50/41/16

**Alle Polsterteile in Buffalo espresso 722** | Toutes les parties rembourrées en Buffalo espresso 722 | All upholstery parts in Buffalo espresso 722

**Alle Holzteile in Eiche uniq clear, geölt** | Toutes les parties en bois en chêne uniq clear, huilé | All wooden parts in oak uniq clear, oiled

**Weitere Beimöbel siehe Register 1** | Davantage d'accessoires voir registre 1 | Other accessories see index 1



# FACTORY LINE

				Dimension cm
<b>Cone 23</b>	Rahmen Breiten Längen	Cadre Largeurs Longueurs	Frame Widths Lengths	140, 160, 180, 200 200, 210, 220
<b>Gola</b>	Füße Höhen	Pieds Hauteurs	Feet Heights	20, 25
<b>Saia L</b>	Wandpaneel nur für Wandmontage	Panneau mural uniquement pour montage mural	Wall panel wall assembly only	153, 173, 193, 213

**Eiche uniq clear, geölt hergestellt aus recycletem Holz**  
 Chêne uniq clear, huilé fabriqué à partir de bois recyclé  
 Oak uniq clear, oiled made of recycled wood

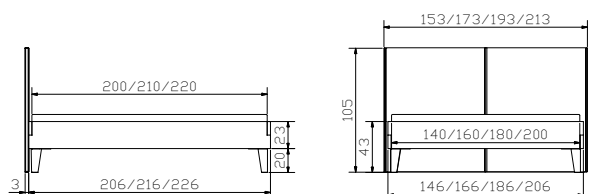



				<b>Dimension cm</b>
<b>Sigma</b>	Kommode	Commode	Chest of drawers	120/49/76
<b>Sima 10</b>	Füße	Pieds	Feet	
<b>Sola</b>	Bank	Banquette	Bench	140/37/38
<b>Noma</b>	Nachttisch	Table de nuit	Bedside table	48/43/47
<b>Sima 10</b>	Füße	Pieds	Feet	

**Alle Polsterteile in Alpina lightgrey 390** | Toutes les parties rembourrées en Alpina lightgrey 390 | All upholstery parts in Alpina lightgrey 390

**Alle Holzteile in Eiche bianco, gebürstet, geölt** | Toutes les parties en bois en chêne bianco, brossé, huilé | All wooden parts in oak bianco, brushed, oiled

**Weitere Beimöbel siehe Register 1** | Davantage d'accessoires voir registre 1 | Other accessories see index 1





# DREAMLINE

				Dimension cm
<b>Ciara 28/3S</b>	Rahmen Breiten Längen	Cadre Largeurs Longueurs	Frame Widths Lengths	140, 160, 180, 200 200, 210, 220
<b>Masi</b>	Füße Höhen	Pieds Hauteurs	Feet Heights	10, 20, 25
<b>Kimo</b>	Kopfteil	Tête de lit	Headboard	140, 160, 180, 200

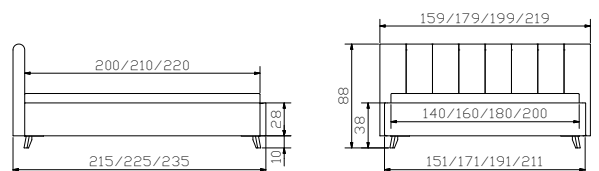





# BOXSPRING MATRATZEN

MATELAS | MATTRESSES

# Stoff- und Lederauswahl | Choix de tissus et cuirs | Choice of fabrics and leathers

## 3. Preiskategorie | 3<sup>e</sup> catégorie de prix | 3<sup>rd</sup> price range

**Alpina 390–394**, 100 % Polyester



390 lightgrey



391 anthrazit



392 red



393 navy



394 smoke

**Boucle 770–773**, 100 % Polyester



770 ivory



771 grey



772 fresco

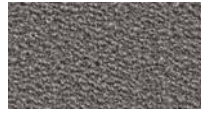

773 mouse

**Boston 650–654**, Oberfläche | Surface: 100 % Polyester, Basis | Base: 70 % Polyester, 30 % Baumwolle | Coton | Cotton



650 clay



651 bean



652 mocca



653 turtle



654 tizo

**Tocco 710–712**, 100 % Polyester



710 white



711 creme



712 chocolate

**Buffalo 720–722**, 100 % Polyester



720 shale



721 grey



722 espresso

**Campos 372–376, Kunstleder** | Cuir synthétique | Synthetic leather

Oberfläche | Surface: 100 % Polyurethan | Polyurethane, Basis | Base: 71 % Polyester, 29 % Baumwolle | Coton | Cotton



372 blanc



373 creme



374 cafe



375 nero



376 kit

**Capo 760–765**, 100 % Polyester



760 anthracit



761 grey



762 rose



763 linen



764 light brown



765 taupe

**Casual 330–334, Kunstleder** | Cuir synthétique | Synthetic leather

Oberfläche | Surface: 100 % Polyurethan | Polyurethane, Basis | Base: 60 % Polyester, 40 % Baumwolle | Coton | Cotton



330 sahara



331 cannelle



332 cognac



333 olive



334 carbon

**Cyclo 730–731**, 100 % Polyester 



730 cream

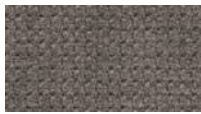

731 macciato

**Fusio 750–752**, 100 % Polyester



750 shell

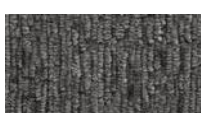

751 anthracit



752 musk

# Stoff- und Lederauswahl | Choix de tissus et cuirs | Choice of fabrics and leathers

## 3. Preiskategorie | 3<sup>e</sup> catégorie de prix | 3<sup>rd</sup> price range

**Kitana 600–604**, 100 % Polyester



**600 beige**

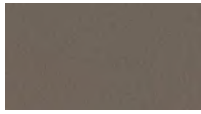

**601 nougat**



**602 grigio**



**603 aqua**



**604 anthrazit**

**Ranch 660–664**, 100 % Baumwolle | Coton | Cotton



**660 stone**



**661 grit**



**662 jeans**



**663 indigo**



**664 hunter**

Bei der Stoffausführung Ranch wird in der Produktion mittels Waschung ein charakteristischer Vintage-Look erzielt.

Lors de la production par le biais de différents lavages, un look vintage caractéristique est donné au tissu Ranch.

In the Ranch fabric version, a characteristic vintage look is achieved in production by way of washing.

**Rinovo 700–701**, 100 % Polyester 



**700 anthracit**



**701 taupe**



**640 chiaro**



**641 anthracit**

**Ritorno 640–641**, 100 % Polyester 

**Velluto 740–742**, 100 % Polyester



**740 grey**



**741 ivory**



**742 coffee**

Alpina, Boucle, Boston, Buffalo, Capo, Cyclo, Fusio, Kitana, Ranch, Rinovo, Ritorno, Tocco und Velluto können chemisch gereinigt werden. Die abgebildeten Farben können von den Originalfarben und Strukturen abweichen.



Informationen zu Recycling PET und PES siehe Seite 7.

Nous conseillons un nettoyage à sec pour les matières Alpina, Boucle, Boston, Buffalo, Capo, Cyclo, Fusio, Kitana, Ranch, Rinovo, Ritorno, Tocco et Velluto. Les couleurs et les structures des illustrations peuvent être différentes des couleurs et des structures originales.



Informations sur le recyclage du PET et du PES voir page 7.

The covers Alpina, Boucle, Boston, Buffalo, Capo, Cyclo, Fusio, Kitana, Ranch, Rinovo, Ritorno Tocco and Velluto can be dry cleaned. The pictured colours can be different than the original colours and structure.



For information on recycling PET and PES see page 7.

Taschenfederkern | Noyau à ressorts ensachés | Pocket spring core

# Rubino Drell



## Kern | Noyau | Core

**Polyschaum, Höhe 3 cm, RG 30**  
**5-Zonen-Tonnen-Taschenfedern 410 Federn pro**  
**Liegefläche (100/200)**  
**FiTex-Einlage zur Erhöhung der Stabilität**

Mousse polyether, hauteur 3 cm, densité 30  
5-zones de ressorts tonneaux ensachés 410 ressorts  
par surface de couchage (100/200)  
Membrane FiTex pour une meilleure stabilité

Poly foam, height 3 cm, density 30  
5-zone cylinder pocket spring 410 springs per  
lying surface (100/200)  
FiTex-insert to increase the stability

**Härtegrad 2 oder 3**  
Degré de fermeté 2 ou 3  
Degree of hardness 2 or 3

**Farbänderung der Füllmaterialien bei**  
**gleichbleibender Qualität vorbehalten.**

La couleur des matériaux de remplissage est susceptible  
de changer sans que la qualité n'en soit affectée.

The colour of the filling materials is might vary  
without affecting the quality.

**Breiten | Largeurs | Widths**  
80, 90, 100, 120, 140, 160, 180, 200 cm

**Längen | Longueurs | Lengths**  
200, 210, 220 cm

**Höhe | Hauteur | Height**  
20 cm

**Für Motorrahmen nicht geeignet**  
Ne convient pour sommiers à moteurs  
Unsuitable for motorframes

## Ihre Vorteile

- Kern mit 5 Zonen
- Bezug mit atmungsaktiver Klimawatte und hervorragender Wärmeableitung
- in 2 Härtegraden

## Vos avantages

- Noyau avec 5 zones
- Housse avec ouate climatique respirante et excellente évacuation de la chaleur
- en 2 degrés de fermeté

## Your advantages

- Core with 5 zones
- Cover with breathable climate wadding and excellent heat dissipation
- in 2 degrees of hardness



## Bezug | Housse | Cover



**Bezug mit vertikalen Haltegriffen, abnehmbar und waschbar bis 60°C**

Housse avec poignées verticales, amovible et lavable jusqu'à 60°

Cover with vertical handles, removal and washable up to 60°C

**Bezug 75060 zertifiziert nach OEKO-TEX® STANDARD 100**

Housse 75060 certifiée selon OEKO-TEX® STANDARD 100

Cover 75060 certified according to OEKO-TEX® STANDARD 100

**Bezug Drell: 100% Polyester  
Füllung: 100% Klimahohlfaser HCS Steppträger:  
100% Polypropylen**

Housse Drell : 100 % polyester  
Garnissage : 100 % fibres creuses thermoactives HCS  
Support de piquage : 100 % polypropylène

Cover Drell: 100 % polyester  
Filling: 100 % climatical hollow fibre HCS  
Quilt carrier: 100 % polypropylene

**Regelmässiges Drehen und Wenden der Matratze verlängert ihre Lebensdauer und erhält den Schlafkomfort.**

Le retournement et le pivotement régulier augmentent la durée de vie du matelas et préserve le confort de sommeil.

Regularly twisting and turning extends the longevity of your mattress and preserves the sleeping comfort.

Taschenfederkern | Noyau à ressorts ensachés | Pocket spring core

# Rubino Tex Split



## Kern | Noyau | Core

**Polyschaum, Höhe 3 cm, RG 30**  
**5-Zonen-Tonnen-Taschenfedern 410 Federn pro**  
**Liegefläche (100/200)**  
**FiTex-Einlage zur Erhöhung der Stabilität**

Mousse polyether, hauteur 3 cm, densité 30  
5-zones de ressorts tonneaux ensachés 410 ressorts  
par surface de couchage (100/200)  
Membrane FiTex pour une meilleure stabilité

Poly foam, height 3 cm, density 30  
5-zone cylinder pocket spring 410 springs per  
lying surface (100/200)  
FiTex-insert to increase the stability

**Härtegrad 2 oder 3**  
Degré de fermeté 2 ou 3  
Degree of hardness 2 or 3

**Farbänderung der Füllmaterialien bei**  
**gleichbleibender Qualität vorbehalten.**

La couleur des matériaux de remplissage est susceptible  
de changer sans que la qualité n'en soit affectée.

The colour of the filling materials is might vary  
without affecting the quality.

**Breiten | Largeurs | Widths**  
80, 90, 100, 120, 140, 160, 180, 200 cm

**Längen | Longueurs | Lengths**  
200, 210, 220 cm

**Höhe | Hauteur | Height**  
20 cm

**Für Motorrahmen nicht geeignet**  
Ne convient pour sommiers à moteurs  
Unsuitable for motorframes



## Ihre Vorteile

- Kern mit 5 Zonen
- Bezug mit atmungsaktiver Klimawatte und hervorragender Wärmeableitung
- Textilbezug
- in 2 Härtegraden
- Twin: 2 Kerne im gleichen Bezug möglich

## Vos avantages

- Noyau avec 5 zones
- Housse avec ouate climatique respirante et excellente évacuation de la chaleur
- Housse en textile
- en 2 degrés de fermeté
- 2 noyaux dans une housse

## Your advantages

- Core with 5 zones
- Cover with breathable climate wadding and excellent heat dissipation
- Textile cover
- in 2 degrees of hardness
- 2 cores in one cover



## Bezug | Housse | Cover



### Stoffauswahl siehe Seiten 10.2–10.3

**Textilbezüge bei Matratzen bilden verstärkt Falten, die materialbedingt sind und keinen Qualitätsmangel darstellen.**

**Bezug beidseitig mit hochwertiger, feuchtigkeitsregulierender und atmungsaktiver HCS Klimawatte (100 g/m<sup>2</sup>) verstept.**

**Grundsätzlich empfehlen wir bei der Textausführung einen Topper zur optimalen Unterstützung des Liegekomforts!**

**Regelmässiges Drehen und Wenden der Matratze verlängert ihre Lebensdauer und erhält den Schlafkomfort.**

**Der abnehmbare Bezug vereinfacht das Wenden der Matratzenkerne für langlebigen Schlafkomfort und erleichtert das Handling der Matratzen beim Transport und engen Raumverhältnissen.**

Choix de tissus voir pages 10.2–10.3

Les housses de matelas en textile forment de nombreux plis, qui sont relatifs à la matière et ne représentent aucun défaut de qualité.

Housse piquée des deux côtés avec ouate respirante HCS et régulatrice d'humidité (100 g/m<sup>2</sup>) de grande qualité.

De manière générale nous recommandons un surmatelas pour un soutien optimal du confort de couchage avec la version Tex !

Le retournement et le pivotement régulier augmentent la durée de vie du matelas et préserve le confort de sommeil.

La housse amovible simplifie la rotation des noyaux de matelas pour un confort de sommeil durable et facilite la manipulation des matelas pendant le transport et dans des conditions d'espace restreint.

Choice of fabrics see pages 10.2–10.3

Textile covers of mattresses form reinforced folds, which are due to material and do not represent a quality defect.

Cover double sided quilted with high quality climate regulation cotton HCS (100 g/m<sup>2</sup>), moisture-regulating and breathable.

Basically we recommend with the execution Tex a mattress topper for optimal support of the lying comfort!

Regularly twisting and turning extends the longevity of your mattress and preserves the sleeping comfort.

The removable cover simplifies the turning of the mattress cores for long-lasting sleeping comfort and facilitates the handling of the mattresses during transport and tight space conditions.

Taschenfederkern | Noyau à ressorts ensachés | Pocket spring core

# Opalin Drell



## Kern | Noyau | Core

**7-Zonen-Tonnen-Taschenfedern 560 Federn pro Liegefläche (100/200)**  
**Optimale Unterstützung und Klimatisierung durch 7-Zonen-Kaltschaum-Noppenformpolster, Höhe 4 cm, RG 35**  
**FiTex-Einlage zur Erhöhung der Stabilität**

7-zones de ressorts tonneaux ensachés 560 ressorts par surface de couchage (100/200)  
Soutien optimal et climatisation idéale grâce à une mousse froide à picots à mémoire de forme 7 zones, hauteur 4 cm, densité 35  
Membrane FiTex pour une meilleure stabilité

7-zone cylinder pocket spring 560 springs per lying surface (100/200)  
Optimum support and climate regulation through 7-zones cold foam forming upholstery with nobs, height 4 cm, density 35  
FiTex-insert to increase the stability

### Härtegrad 2, 3 oder 4

Degré de fermeté 2, 3 ou 4  
Degree of hardness 2, 3 or 4

### Farbänderung der Füllmaterialien bei gleichbleibender Qualität vorbehalten.

La couleur des matériaux de remplissage est susceptible de changer sans que la qualité n'en soit affectée.

The colour of the filling materials is might vary without affecting the quality.

**Breiten** | Largeurs | Widths  
80, 90, 100, 120, 140, 160, 180, 200 cm

**Längen** | Longueurs | Lengths  
200, 210, 220 cm

**Höhe** | Hauteur | Height  
24 cm

**Für Motorrahmen geeignet**  
Adapté aux sommiers à moteurs  
Suitable for motorframes

## Ihre Vorteile

- Kern mit 7 Zonen
- Bezug mit atmungsaktiver Klimawatte, hervorragende Wärmeableitung
- in 3 Härtegraden
- ideal für Motorrahmen

## Vos avantages

- Noyau avec 7 zones
- Housse avec ouate climatique respirante, excellente évacuation de la chaleur
- en 3 degrés de fermeté
- idéal pour les sommiers à moteur

## Your advantages

- Core with 7 zones
- Cover with breathable climate wadding, excellent heat dissipation
- in 3 degrees of hardness
- ideal for motorised frames



## Bezug | Housse | Cover



**Bezug beidseitig mit feuchtigkeitsregulierender und atmungsaktiver HCS-Klimawatte (400 g/m<sup>2</sup>) versteppt.**

**Bezug 75060 zertifiziert nach OEKO-TEX® STANDARD 100**

**Bezug mit 3D-Klimaborder und 4 Luxuswendegriffen**

**Abnehmbarer Bezug mit Reißverschluss am Matratzenspiegel**

**Bezug Drell mit Silver Spirit: 84 % Polyester, 15 % Polypropylen, 1 % Polyamid/Silber  
Füllung: 100 % Klimahohlfaser HCS  
Steppträger: 100 % Polypropylen**

**Bei Silver Spirit wird das Silber auf die Trägerfaser aufgedämpft, wodurch eine permanente Verbindung entsteht, die sich auch nach mehreren Wäschen nicht auflöst. Silver Spirit vereint die natürlichen Eigenschaften von Silber, wie:**

- Antibakterielle Wirkung
- Geruchshemmend
- Hohe Wärmeleitfähigkeit
- Non-Static-Ausrüstung neutralisiert eine unerwünschte elektrostatische Aufladung

Housse piquée des deux côtés avec ouate respirante HCS de grande qualité et régulatrice d'humidité (400 g/m<sup>2</sup>).

Housse 75060 certifiée selon OEKO-TEX® STANDARD 100

Housse avec contour 3D respirant et 4 poignées luxe de retournement

Housse amovible avec fermeture à glissière au niveau du revêtement

Housse Drell avec Silver Spirit : 84 % polyester, 15 % polypropylène, 1 % polyamide/argent  
Garnissage : 100 % fibres creuses thermoactives HCS  
Support de piquage : 100 % polypropylène

Silver Spirit signifie que de l'argent est déposé en phase gazeuse sur les fibres support, ce qui crée une liaison permanente qui résiste à de multiples lavages. Silver Spirit cumule les propriétés naturelles de l'argent comme :

- L'effet antibactérien
- L'effet anti-odeurs
- La conductivité thermique élevée
- L'équipement antistatique neutralise toute charge électrostatique indésirable

Cover double sided quilted with high quality climate regulation cotton HCS (400 g/m<sup>2</sup>).

Cover 75060 certified according to OEKO-TEX® STANDARD 100

Cover with 3D climate control piping and 4 luxury turning handles

Removable cover with zip

Cover Drell with Silver Spirit: 84 % polyester, 15 % polypropylene, 1 % polyamide/silver  
Filling: 100 % climatical hollow fibre HCS  
Quilt carrier: 100 % polypropylene

Silver Spirit means silver is evaporated on a fiber carrier. This enables a permanent connexion, which will not dissolve after multiple washing. Silver Spirit unites natural qualities of silver as:

- Antibacteriell effect
- Odour prevention
- High thermal conductivity
- Non-Static equipment neutralizes a unwanted electrostatic chharge

Taschenfederkern | Noyau à ressorts ensachés | Pocket spring core

# Opalin Tex Split



## Kern | Noyau | Core

**7-Zonen-Tonnen-Taschenfedern 560 Federn pro Liegefläche (100/200)**  
**Optimale Unterstützung und Klimatisierung durch 7-Zonen-Kaltschaum-Noppenformpolster,**  
**Höhe 4 cm, RG 35**  
**FiTex-Einlage zur Erhöhung der Stabilität**

7-zones de ressorts tonneaux ensachés 560 ressorts par surface de couchage (100/200)  
Soutien optimal et climatisation idéale grâce à une mousse froide à picots à mémoire de forme 7 zones, hauteur 4 cm, densité 35  
Membrane FiTex pour une meilleure stabilité

7-zone cylinder pocket spring 560 springs per lying surface (100/200)  
Optimum support and climate regulation through 7-zones cold foam forming upholstery with nobs, height 4 cm, density 35  
FiTex-insert to increase the stability

**Härtegrad 2, 3 oder 4**  
Degré de fermeté 2, 3 ou 4  
Degree of hardness 2, 3 or 4

**Farbänderung der Füllmaterialien bei gleichbleibender Qualität vorbehalten.**

La couleur des matériaux de remplissage est susceptible de changer sans que la qualité n'en soit affectée.

The colour of the filling materials is might vary without affecting the quality.

**Breiten | Largeurs | Widths**  
80, 90, 100, 120, 140, 160, 180, 200 cm

**Längen | Longueurs | Lengths**  
200, 210, 220 cm

**Höhe | Hauteur | Height**  
22 cm

**Für Motorrahmen geeignet**  
Adapté aux sommiers à moteurs  
Suitable for motorframes

## Ihre Vorteile

- Kern mit 7 Zonen
- Bezug mit atmungsaktiver Klimawatte, hervorragende Wärmeableitung
- in 3 Härtegraden
- ideal für Motorrahmen
- Twin: 2 Kerne im gleichen Bezug möglich

## Vos avantages

- Noyau avec 7 zones
- Housse avec ouate climatique respirante, excellente évacuation de la chaleur
- en 3 degrés de fermeté
- idéal pour les sommiers à moteur
- Twin : 2 noyaux possibles dans la même housse

## Your advantages

- Core with 7 zones
- Cover with breathable climate wadding, excellent heat dissipation
- in 3 degrees of hardness
- ideal for motorised frames
- Twin: 2 cores possible in the same cover



## Bezug | Housse | Cover



### Stoffauswahl siehe Seiten 10.2–10.3

**Textilbezüge bei Matratzen bilden verstärkt Falten, die materialbedingt sind und keinen Qualitätsmangel darstellen.**

**Grundsätzlich empfehlen wir bei der Texturausführung einen Topper zur optimalen Unterstützung des Liegekomforts!**

**Regelmässiges Drehen und Wenden der Matratze verlängert ihre Lebensdauer und erhält den Schlafkomfort.**

**Der abnehmbare Bezug vereinfacht das Wenden der Matratzenkerne für langlebigen Schlafkomfort und erleichtert das Handling der Matratzen beim Transport und engen Raumverhältnissen.**

Choix de tissus voir pages 10.2 – 10.3

Les housses de matelas en textile forment de nombreux plis, qui sont relatifs à la matière et ne représentent aucun défaut de qualité.

De manière générale nous recommandons un surmatelas pour un soutien optimal du confort de couchage avec la version Tex !

Le retournement et le pivotement régulier augmentent la durée de vie du matelas et préserve le confort de sommeil.

La housse amovible simplifie la rotation des noyaux de matelas pour un confort de sommeil durable et facilite la manipulation des matelas pendant le transport et dans des conditions d'espace restreint.

Choice of fabrics see pages 10.2 – 10.3

Textile covers of mattresses form reinforced folds, which are due to material and do not represent a quality defect.

Basically we recommend with the execution Tex a mattress topper for optimal support of the lying comfort!

Regularly twisting and turning extends the longevity of your mattress and preserves the sleeping comfort.

The removable cover simplifies the turning of the mattress cores for long-lasting sleeping comfort and facilitates the handling of the mattresses during transport and tight space conditions.

Taschenfederkern | Noyau à ressorts ensachés | Pocket spring core

# Perla Drell



## Kern | Noyau | Core

**7-Zonen-Tonnen-Taschenfedern 960 Federn pro Liegefläche (100/200)**  
**Optimale Unterstützung und Klimatisierung durch 7-Zonen-Kaltschaum-Noppenformpolster, Höhe 4 cm, RG 35**  
**FiTex-Einlage zur Erhöhung der Stabilität**

7-zones de ressorts tonneaux ensachés 960 ressorts par surface de couchage (100/200)  
Soutien optimal et climatisation idéale grâce à une mousse froide à picots à mémoire de forme 7 zones, hauteur 4 cm, densité 35  
Membrane FiTex pour une meilleure stabilité

7-zone cylinder pocket spring 960 springs per lying surface /100/200)  
Optimum support and climate regulation through 7-zones cold foam forming upholstery with nobs, height 4 cm, density 35  
FiTex-insert to increase the stability

**Härtegrad 2, 3 oder 4**  
Degré de fermeté 3 ou 4  
Degree of hardness 3 or 4

**Farbänderung der Füllmaterialien bei gleichbleibender Qualität vorbehalten.**

La couleur des matériaux de remplissage est susceptible de changer sans que la qualité n'en soit affectée.

The colour of the filling materials is might vary without affecting the quality.

**Breiten** | Largeurs | Widths  
80, 90, 100, 120, 140, 160, 180, 200 cm

**Längen** | Longueurs | Lengths  
200, 210, 220 cm

**Höhe** | Hauteur | Height  
24 cm

**Für Motorrahmen geeignet**  
Adapté aux sommiers à moteurs  
Suitable for motorframes

## Ihre Vorteile

- hohe Auflösung der Federkerne, dadurch ideale Körperanpassung
- Kern mit 7 Zonen
- Bezug mit atmungsaktiver Klimawatte, hervorragende Wärmeableitung
- in 3 Härtegraden
- ideal für Motorrahmen

## Vos avantages

- haute résolution des noyaux de ressorts, d'où un confort idéal avec d'adaptation au corps
- Noyau avec 7 zones
- Housse avec ouate climatique respirante, excellente évacuation de la chaleur
- en 3 degrés de fermeté
- idéal pour les sommiers à moteur

## Your advantages

- High resolution of the spring cores, therefore ideal body adaptation
- Core with 7 zones
- Cover with breathable climate wadding, excellent heat dissipation
- in 3 degrees of hardness
- ideal for motorised frames



## Bezug | Housse | Cover

**Bezug beidseitig mit feuchtigkeitsregulierender und atmungsaktiver HCS-Klimawatte (400 g/m<sup>2</sup>) verstept.**

**Bezug 75060 zertifiziert nach OEKO-TEX® STANDARD 100**

**Bezug mit 3D-Klimaborder und 4 Luxuswendegriffen**

**Abnehmbarer Bezug mit Reißverschluss am Matratzenspiegel**

**Bezug Drell: 66% Polyester, 33% Viscose, 1% Elasthan**

**Füllung: 100% Klimahohlfaser HCS  
Stepträger: 100% Polypropylen**

**Viskose wird aus nachwachsendem Rohstoff (Holz) hergestellt und ist der Baumwolle sehr ähnlich. Durch den Viskoseanteil hat der Bezug einen sehr weichen und samtigen Griff. Viskose ist resistent gegen Milbenbefall, Bakterien und unangenehme Gerüche. Der Elasthan-Anteil sorgt für eine optimale Körperanpassung.**



Housse piquée des deux côtés avec ouate respirante HCS de grande qualité et régulatrice d'humidité (400 g/m<sup>2</sup>).

Housse 75060 certifiée selon OEKO-TEX® STANDARD 100

Housse avec contour 3D respirant et 4 poignées luxe de retournement

Housse amovible avec fermeture à glissière au niveau du revêtement

Housse Drell : 66% polyester, 33% viscose, 1% élasthane  
Garnissage : 100% fibres creuses thermoactives HCS  
Support de piquage : 100% polypropylène

La viscose est produite à base d'une matière renouvelable (bois) et ressemble de très près au coton. En raison de la teneur en viscose dans la composition de la housse, on obtient un touché doux et soyeux. La viscose est résistante aux acariens, aux bactéries et aux mauvaises odeurs. Le pourcentage d'élasthane compris dans la housse a pour faculté d'épouser parfaitement la forme du corps.

Cover double sided quilted with high quality climate regulation cotton HCS (400 g/m<sup>2</sup>).

Cover 75060 certified according to OEKO-TEX® STANDARD 100

Cover with 3D climate control piping and 4 luxury turning handles

Removable cover with zip

Cover Drell: 66% polyester, 33% viscose, 1% elastane  
Filling: 100% climatical hollow fibre HCS

Quilt carrier: 100% polypropylene

Viscose is made from a renewable resource (wood) and is very similar to cotton. The viscose content gives the cover a soft and velvety touch. Viscose is resistant to mites, bacteria and unpleasant odors. The percentage of elastane ensures optimum adaptation to the body.

Taschenfederkern | Noyau à ressorts ensachés | Pocket spring core

# Perla Tex Split



## Kern | Noyau | Core

**7-Zonen-Tonnen-Taschenfedern 960 Federn pro Liegefläche (100/200)**  
**Optimale Unterstützung und Klimatisierung durch 7-Zonen-Kaltschaum-Noppenformpolster, Höhe 4 cm, RG 35**  
**FiTex-Einlage zur Erhöhung der Stabilität**

7-zones de ressorts tonneaux ensachés 960 ressorts par surface de couchage (100/200)  
Soutien optimal et climatisation idéale grâce à une mousse froide à picots à mémoire de forme 7 zones, hauteur 4 cm, densité 35  
Membrane FiTex pour une meilleure stabilité

7-zone cylinder pocket spring 960 springs per lying surface /100/200  
Optimum support and climate regulation through 7-zones cold foam forming upholstery with nobs, height 4 cm, density 35  
FiTex-insert to increase the stability

**Härtegrad 2, 3 oder 4**  
Degré de fermeté 3 ou 4  
Degree of hardness 3 or 4

**Farbänderung der Füllmaterialien bei gleichbleibender Qualität vorbehalten.**

La couleur des matériaux de remplissage est susceptible de changer sans que la qualité n'en soit affectée.

The colour of the filling materials is might vary without affecting the quality.

**Breiten | Largeurs | Widths**  
80, 90, 100, 120, 140, 160, 180, 200 cm

**Längen | Longueurs | Lengths**  
200, 210, 220 cm

**Höhe | Hauteur | Height**  
22 cm

**Für Motorrahmen geeignet**  
Adapté aux sommiers à moteurs  
Suitable for motorframes



## Ihre Vorteile

- hohe Auflösung der Federkerne, dadurch ideale Körperanpassung
- Kern mit 7 Zonen
- Bezug mit atmungsaktiver Klimawatte, hervorragende Wärmeableitung
- in 3 Härtegraden
- ideal für Motorrahmen
- Twin: 2 Kerne im gleichen Bezug möglich

## Vos avantages

- haute résolution des noyaux de ressorts, d'où un confort idéal avec d'adaptation au corps
- Noyau avec 7 zones
- Housse avec ouate climatique respirante, excellente évacuation de la chaleur
- en 3 degrés de fermeté
- idéal pour les sommiers à moteur
- Twin : 2 noyaux possibles dans la même housse

## Your advantages

- High resolution of the spring cores, therefore ideal body adaptation
- Core with 7 zones
- Cover with breathable climate wadding, excellent heat dissipation
- in 3 degrees of hardness
- ideal for motorised frames
- Twin: 2 cores possible in the same cover



## Bezug | Housse | Cover



### Stoffauswahl siehe Seite 10.2–10.3

**Textilbezüge bei Matratzen bilden verstärkt Falten, die materialbedingt sind und keinen Qualitätsmangel darstellen.**

**Grundsätzlich empfehlen wir bei der Texturausführung einen Topper zur optimalen Unterstützung des Liegekomforts!**

**Regelmässiges Drehen und Wenden der Matratze verlängert ihre Lebensdauer und erhält den Schlafkomfort.**

**Der abnehmbare Bezug vereinfacht das Wenden der Matratzenkerne für langlebigen Schlafkomfort und erleichtert das Handling der Matratzen beim Transport und engen Raumverhältnissen.**

### Choix de tissus voir page 10.2–10.3

Les housses de matelas en textile forment de nombreux plis, qui sont relatifs à la matière et ne représentent aucun défaut de qualité.

De manière générale nous recommandons un surmatelas pour un soutien optimal du confort de couchage avec la version Tex!

Le retournement et le pivotement régulier augmentent la durée de vie du matelas et préserve le confort de sommeil.

La housse amovible simplifie la rotation des noyaux de matelas pour un confort de sommeil durable et facilite la manipulation des matelas pendant le transport et dans des conditions d'espace restreint.

### Choice of fabrics see page 10.2–10.3

Textile covers of mattresses form reinforced folds, which are due to material and do not represent a quality defect.

Basically we recommend with the execution Tex a mattress topper for optimal support of the lying comfort!

Regularly twisting and turning extends the longevity of your mattress and preserves the sleeping comfort.

The removable cover simplifies the turning of the mattress cores for long-lasting sleeping comfort and facilitates the handling of the mattresses during transport and tight space conditions.

Kaltschaumkern | Noyau en mousse froide | Cold foam core

# Victoria Drell



## Kern | Noyau | Core

**7-Zonen-Kaltschaumkern, Höhe 12 cm, in den Härtegraden H2 (RG 40), H3 (RG 45) und H4 (RG 50) erhältlich**

**Optimale Unterstützung und Klimatisierung durch Soft-Kaltschaum-Auflage, Höhe 4 cm, RG 60, Stauchhärte 2,2 kPa**

7-zones noyau en mousse froide, hauteur 12 cm disponible dans les degrés de fermeté H2 (densité 40), H3 (densité 45) et H4 (densité 50)  
Soutien optimal et climatisation idéale grâce à une mousse froide souple, hauteur 4 cm, densité 60, résistance à la compression 2,2 kPa

7-zone core cold foam, height 12 cm available in the degrees of hardness H2 (density 40), H3 (density 45) and H4 (density 50)  
Optimum support and climate regulation through soft cold foam upholstery, height 4 cm, density 60, hardness of the foam 2,2 kPa

**Härtegrad 2, 3 oder 4**

Degré de fermeté 2, 3 ou 4  
Degree of hardness 2, 3 or 4

**Stauchhärte** | Résistance à la compression |  
Hardness of the foam

**H2 = 3,0 kPa**  
**H3 = 3,5 kPa**  
**H4 = 4,2 kPa**

**Farbänderung der Füllmaterialien bei gleichbleibender Qualität vorbehalten.**

La couleur des matériaux de remplissage est susceptible de changer sans que la qualité n'en soit affectée.

The colour of the filling materials is might vary without affecting the quality.

**Breiten** | Largeurs | Widths  
80, 90, 100, 120, 140, 160, 180, 200 cm

**Längen** | Longueurs | Lengths  
200, 210, 220 cm

**Höhe** | Hauteur | Height  
24 cm

**Für Motorrahmen geeignet**  
Adapté aux sommiers à moteurs  
Suitable for motorframes

## Ihre Vorteile

- hohes Raumgewicht, dadurch ideale Körperanpassung
- Kern mit 7 Zonen
- Bezug mit atmungsaktiver Klimawatte, hervorragende Wärmeableitung
- in 3 Härtegraden
- ideal für Motorrahmen

## Vos avantages

- Fermeté élevé pour une adaptation idéale au corps
- Noyau avec 7 zones
- Housse avec ouate climatique respirante, excellente évacuation de la chaleur
- en 3 degrés de fermeté
- idéal pour les sommiers à moteur

## Your advantages

- High density, therefore ideal body adaptation
- Core with 7 zones
- Cover with breathable climate wadding, excellent heat dissipation
- in 3 degrees of hardness
- ideal for motorised frames



## Bezug | Housse | Cover



**Bezug beidseitig mit feuchtigkeitsregulierender und atmungsaktiver HCS-Klimawatte (400 g/m<sup>2</sup>) verstept.**

Housse piquée des deux côtés avec ouate respirante HCS de grande qualité et régulatrice d'humidité (400 g/m<sup>2</sup>).

Cover double sided quilted with high quality climate regulation cotton HCS (400 g/m<sup>2</sup>).

**Bezug 75060 zertifiziert nach OEKO-TEX® STANDARD 100**

Housse 75060 certifiée selon OEKO-TEX® STANDARD 100

Cover 75060 certified according to OEKO-TEX® STANDARD 100

**Bezug mit 3D-Klimaborder und 4 Luxuswendegriffen**

Housse avec contour 3D respirant et 4 poignées luxe de retournement

Cover with 3D climate control piping and 4 luxury turning handles

**Abnehmbarer Bezug mit Reißverschluss am Matratzenspiegel**

Housse amovible avec fermeture à glissière au niveau du revêtement

Removable cover with zip

**Bezug Drell: 66 % Polyester, 33 % Viscose, 1 % Elasthan  
Füllung: 100 % Klimahohlfaser HCS  
Stepträger: 100 % Polypropylen**

Housse Drell : 66 % polyester, 33 % viscose, 1 % élasthane  
Garnissage : 100 % fibres creuses thermoactives HCS  
Support de piquage : 100 % polypropylène

Cover Drell: 66 % polyester, 33 % viscose, 1 % elastane  
Filling: 100 % climatical hollow fibre HCS  
Quilt carrier: 100 % polypropylene

**Viskose wird aus nachwachsendem Rohstoff (Holz) hergestellt und ist der Baumwolle sehr ähnlich. Durch den Viskoseanteil hat der Bezug einen sehr weichen und samtigen Griff. Viskose ist resistent gegen Milbenbefall, Bakterien und unangenehme Gerüche. Der Elasthan-Anteil sorgt für eine optimale Körperanpassung.**

La viscose est produite à base d'une matière renouvelable (bois) et ressemble de très près au coton. En raison de la teneur en viscose dans la composition de la housse, on obtient un toucher doux et soyeux. La viscose est résistante aux acariens, aux bactéries et aux mauvaises odeurs. Le pourcentage d'élasthane compris dans la housse a pour faculté d'épouser parfaitement la forme du corps.

Viscose is made from a renewable resource (wood) and is very similar to cotton. The viscose content gives the cover a soft and velvety touch. Viscose is resistant to mites, bacteria and unpleasant odors. The percentage of elastane ensures optimum adaptation to the body.

Kaltschaumkern | Noyau en mousse froide | Cold foam core

# Victoria Tex Split



## Kern | Noyau | Core

**7-Zonen-Kaltschaumkern, Höhe 12 cm, in den Härtegraden H2 (RG 40), H3 (RG 45) und H4 (RG 50) erhältlich**

**Optimale Unterstützung und Klimatisierung durch Soft-Kaltschaum-Auflage, Höhe 4 cm, RG 60, Stauchhärte 2,2 kPa**

7-zones noyau en mousse froide, hauteur 12 cm disponible dans les degrés de fermeté H2 (densité 40), H3 (densité 45) et H4 (densité 50)

Soutien optimal et climatisation idéale grâce à une mousse froide souple, hauteur 4 cm, densité 60, résistance à la compression 2,2 kPa

7-zone core cold foam, height 12 cm available in the degrees of hardness H2 (density 40), H3 (density 45) and H4 (density 50)

Optimum support and climate regulation through soft cold foam upholstery, height 4 cm, density 60, hardness of the foam 2,2 kPa

**Härtegrad 2, 3 oder 4**

Degré de fermeté 3 ou 4  
Degree of hardness 3 or 4

**Stauchhärte** | Résistance à la compression |  
Hardness of the foam

**H2 = 3,0 kPa**

**H3 = 3,5 kPa**

**H4 = 4,2 kPa**

**Farbänderung der Füllmaterialien bei gleichbleibender Qualität vorbehalten.**

La couleur des matériaux de remplissage est susceptible de changer sans que la qualité n'en soit affectée.

The colour of the filling materials is might vary without affecting the quality.

**Breiten** | Largeurs | Widths

80, 90, 100, 120, 140, 160, 180, 200 cm

**Längen** | Longueurs | Lengths

200, 210, 220 cm

**Höhe** | Hauteur | Height

24 cm

**Für Motorrahmen geeignet**

Adapté aux sommiers à moteurs  
Suitable for motorframes

## Ihre Vorteile

- hohes Raumgewicht, dadurch ideale Körperanpassung
- Kern mit 7 Zonen
- Bezug mit atmungsaktiver Klimawatte, hervorragende Wärmeableitung
- in 3 Härtegraden
- ideal für Motorrahmen
- Twin: 2 Kerne im gleichen Bezug möglich

## Vos avantages

- Fermeté élevée pour une adaptation idéale au corps
- Noyau avec 7 zones
- Housse avec ouate climatique respirante, excellente évacuation de la chaleur
- en 3 degrés de fermeté
- idéal pour les sommiers à moteur
- Twin : 2 noyaux possibles dans la même housse

## Your advantages

- High density, therefore ideal body adaptation
- Core with 7 zones
- Cover with breathable climate wadding, excellent heat dissipation
- in 3 degrees of hardness
- ideal for motorised frames
- Twin: 2 cores possible in the same cover



## Bezug | Housse | Cover



### Stoffauswahl siehe Seiten 10.2–10.3

**Textilbezüge bei Matratzen bilden verstärkt Falten, die materialbedingt sind und keinen Qualitätsmangel darstellen.**

**Grundsätzlich empfehlen wir bei der Text-Ausführung einen Topper zur optimalen Unterstützung des Liegekomforts!**

**Regelmässiges Drehen und Wenden der Matratze verlängert ihre Lebensdauer und erhält den Schlafkomfort.**

**Der abnehmbare Bezug vereinfacht das Wenden der Matratzenkerne für langlebigen Schlafkomfort und erleichtert das Handling der Matratzen beim Transport und engen Raumverhältnissen.**

### Choix de tissus voir pages 10.2–10.3

Les housses de matelas en textile forment de nombreux plis, qui sont relatifs à la matière et ne représentent aucun défaut de qualité.

De manière générale nous recommandons un surmatelas pour un soutien optimal du confort de couchage avec la version Tex!

Le retournement et le pivotement régulier augmentent la durée de vie du matelas et préserve le confort de sommeil.

La housse amovible simplifie la rotation des noyaux de matelas pour un confort de sommeil durable et facilite la manipulation des matelas pendant le transport et dans des conditions d'espace restreint.

### Choice of fabrics see pages 10.2–10.3

Textile covers of mattresses form reinforced folds, which are due to material and do not represent a quality defect.

Basically we recommend with the execution Tex a mattress topper for optimal support of the lying comfort!

Regularly twisting and turning extends the longevity of your mattress and preserves the sleeping comfort.

The removable cover simplifies the turning of the mattress cores for long-lasting sleeping comfort and facilitates the handling of the mattresses during transport and tight space conditions.

# Celeste-Piu

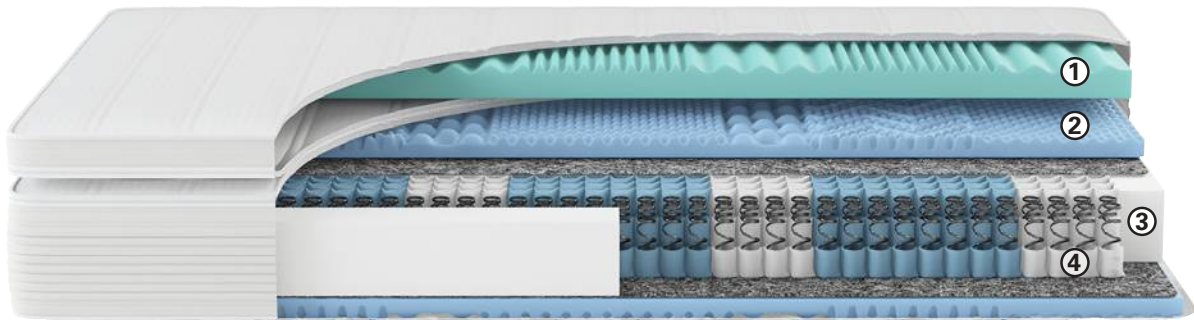

## Kern | Noyau | Core

**Topperkern** | Noyau de topper | Core of topper:

① **Watergel-Schaum RG 45, Stauchhärte 1,9 kPa mit Zonen-Wellenprofil für eine optimale Luftzirkulation und Körperanpassung**

en mousse Watergel RG 45, dureté de compression 1,9 kPa avec profil d'onde de zone pour une circulation d'air optimale et une adaptation du corps  
Watergel foam RG 45, compression hardness 1.9 kPa with zone wave profile for optimal air circulation and body adaptation

**Matratzenkern** | Noyau de matelas | Core of mattress:

② **Formpolster 7 Zonen, RG 40, Stauchhärte 3.0 kPa**  
Mousse de forme 7 zones, RG 40, dureté de compression 3.0 kPa

7-zone forming foam, RG 40, compression hardness 3.0 kPa

③ **Schaumsteg zur Ummantelung des Taschenfederkerns**

Barre de mousse pour envelopper le noyau de ressorts ensachés

Foam bar to encase the pocket spring core

④ **7-Zonen-Tonnen-Taschenfedern 1000 Federn pro Liegefläche (100/200)**

7-zones de ressorts tonneaux ensachés 1000 ressorts par surface de couchage (100/200)  
7-zone cylinder pocket spring 1000 springs per lying surface (100/200)

**Härtegrad 2, 3 oder 4**

Degré de fermeté 3 ou 4  
Degree of hardness 3 or 4

**Farbänderung der Füllmaterialien bei gleichbleibender Qualität vorbehalten.**

La couleur des matériaux de remplissage est susceptible de changer sans que la qualité n'en soit affectée.

The colour of the filling materials is might vary without affecting the quality.

**Breiten** | Largeurs | Widths

80, 90, 100, 120, 140, 160, 180, 200 cm

**Längen** | Longueurs | Lengths

200, 210, 220 cm

**Höhe** | Hauteur | Height

Kern | Noyau | Core: 24 cm  
Topper | Surmatelas: 6 cm

**Für Motorrahmen geeignet**

Adapté aux sommiers à moteurs  
Suitable for motorframes

## Ihre Vorteile

- Topperkern mit 100 % Gelschaum
- Topper mit Reißverschluss befestigt
- Topperbezug auf einer Seite kühlend, auf der anderen Seite wärmend
- hohe Auflösung der Federkerne, dadurch ideale Körperanpassung
- Matratzen- und Topperkern mit 7 Zonen
- Bezug mit atmungsaktiver Klimawatte
- in 3 Härtegraden
- ideal für Motorrahmen

## Vos avantages

- Noyau du matelas avec 100 % de mousse gel
- Topper fixé par fermeture éclair
- Housse de surmatelas rafraîchissante d'un côté et chauffante de l'autre
- haute résolution des noyaux de ressorts, pour une adaptation idéale au corps
- Noyau du matelas et du surmatelas avec 7 zones
- Housse avec ouate climatique respirante
- en 3 degrés de fermeté
- idéal pour les sommiers à moteur

## Your advantages

- Topper core with 100 % gel foam
- Topper attached with zipper
- Topper cover cooling on one side, warming on the other side
- high resolution of the spring cores, thus ideal body adaptation
- Mattress and topper core with 7 zones
- Cover with breathable climate wadding
- in 3 degrees of hardness
- ideal for motorised frames



**Topper** | Surmatelas | Topper



**Matratze** | Matelas | Mattress



## Bezug | Housse | Cover

**Bezug Topper und Matratze beidseitig mit feuchtigkeitsregulierender und atmungsaktiver Klimawatte (Topper 300 g/m<sup>2</sup>, Matratze 180 g/m<sup>2</sup>) versteppt.**

**Bezug 75060 zertifiziert nach OEKO-TEX® STANDARD 100**

**Topper und Matratze sind zusätzlich beidseitig mit Verbindungs-Reißverschlüssen ausgestattet. Abnehmbare Bezüge mit Reißverschluss sind waschbar.**

**Bezug Matratze Drell: 52% Lyocell, 48% Polyester**  
**Füllung: 100% Polyester**  
**Steppträger: 100% Polypropylen**  
**Der Topperbezug ist mit 2 Liegeseiten (kühlend und wärmend) ausgestattet.**  
**Bezug Topper kühlend:**  
**54,6% COOL-Polyester, 45,4% Polyester**  
**Bezug Topper wärmend:**  
**52% Lyocell, 65% Polyester**  
**Füllung: 100% Polyester**  
**Steppträger: 100% Polypropylen**

**Lyocell ist hautsympathisch und strapazierfähig, hervorragend feuchtigkeitsregulierend, extrem resistent gegenüber Milbenbefall und Bakterien und daher ideal für Allergiker.**

Housse surmatelas et matelas piquée des deux côtés avec ouate respirante et régulatrice d'humidité (Surmatelas 300 g/m<sup>2</sup>, matelas 180 g/m<sup>2</sup>) de grande qualité.

Housse 75060 certifiée selon OEKO-TEX® STANDARD 100

Le surmatelas et le matelas sont équipés de fermetures à glissière de connexion des deux côtés. Les housses amovibles avec fermeture à glissière sont lavables.

Housse matelas Drell : 52% Lyocell, 48% polyester  
 Garnissage : 100% polyester  
 Support de piquage : 100% polypropylène  
 Le housse du topper est équipé de 2 côtés couchés (refroidissement et réchauffement).  
 Housse du topper refroidissement:  
 54,6% polyester COOL, 45,4% polyester  
 Housse du topper réchauffement:  
 52% lyocell, 65% polyester  
 Garnissage : 100% polyester  
 Support de piquage : 100% polypropylène

La fibre Lyocell est respectueuse de la peau et résistante, excellente régulatrice d'humidité, extrêmement résistante aux acariens et aux bactéries, donc idéale pour les personnes souffrant d'allergies.

Cover topper and mattress double sided quilted with high quality climate regulation cotton (topper 300 g/m<sup>2</sup>, mattress 180 g/m<sup>2</sup>).

Cover 75060 certified according to OEKO-TEX® STANDARD 100

Topper and mattress are additionally equipped with connecting zippers on both sides. Removable covers with zip are washable.

Cover mattress Drell: 52% lyocell, 48% polyester  
 Filling: 100% polyester  
 Quilt carrier: 100% polypropylene  
 The topper cover is equipped with 2 lying sides (cooling and warming).  
 Cover topper cooling:  
 54,6% COOL-polyester, 45,4% polyester  
 Cover topper warming:  
 52% lyocell, 65% polyester  
 Filling: 100% polyester  
 Quilt carrier: 100% polypropylene

Lyocell is kind to the skin and hard-wearing, excellent moisture-regulating, extremely resistant to mites and bacterias therefore ideal for allergic persons.

Kaltschaumkern | Noyau en mousse froide | Cold foam core

# King XXL Turno

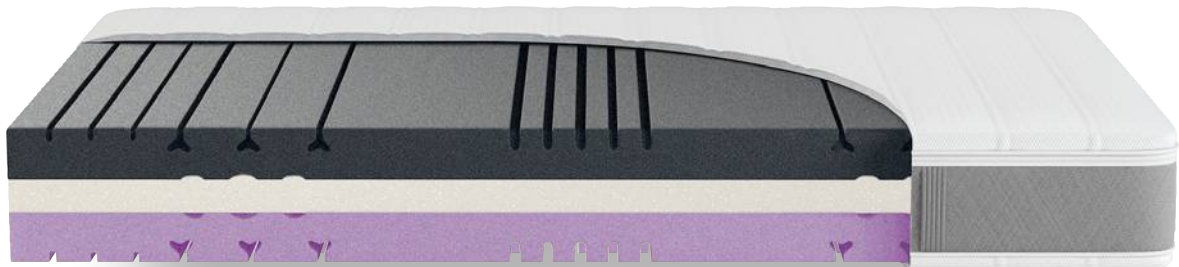

## Kern | Noyau | Core

### Wendekern weicher/fester

**Weicher: 7-Zonen-Komfortschaumkern, Höhe 8 cm, RG 30, Stauchhärte 3,4 kPa mit innovativer Schulterkomfortzone und mittelfestem Liegekomfort**  
**Hybridschaum-Innenkern, Höhe 6 cm, RG 35, Strauchhärte 4,5 kPa**  
**Fester: 7-Zonen-Hybrid-schaumkern, Höhe 8 cm, RG 40, Strauchhärte 4,9 kPa mit innovativer Schulterkomfortzone und festem Liegekomfort**

Noyau réversible plus souple/plus ferme

7-zones noyau en mousse confort, hauteur 8 cm, densité 30, résistance à la compression 3,4 kPa, avec une zone de confort innovante pour les épaules et un confort de couchage de force moyenne

Noyau interne mousse hybride, densité 35, résistance à la compression 4,5 kPa

7-zones noyau en mousse hybride, hauteur 8 cm, densité 40, résistance à la compression 4,9 kPa avec une zone de confort innovante pour les épaules et un confort de couchage ferme

Reversible core soft/firm

7-zone comfort foam core, height 8 cm, density 30, hardness of the foam 3,4 kPa, with innovative shoulder comfort zone and medium-strength lying comfort  
Inner core hybrid foam density 35, hardness of the foam 4,5 kPa

7-zone hybrid foam core, height 8 cm, density 40, hardness of the foam 4,9 kPa with innovative shoulder comfort zone and firm lying comfort

### Härtegrad XXL

Degré de fermeté XXL  
Degree of hardness XXL

**Stauchhärte** | Résistance à la compression |  
Hardness of the foam

**3,4 / 4,9 / 4,5 kPa**

**Farbänderung der Füllmaterialien bei gleichbleibender Qualität vorbehalten.**

La couleur des matériaux de remplissage est susceptible de changer sans que la qualité n'en soit affectée.

The colour of the filling materials is might vary without affecting the quality.

### Breiten | Largeurs | Widths

80, 90, 100, 120, 140, 160, 180, 200 cm

### Längen | Longueurs | Lengths

200, 210, 220 cm

### Höhe | Hauteur | Height

24 cm

### Für Motorrahmen geeignet

Adapté aux sommiers à moteurs  
Suitable for motorframes



## Ihre Vorteile

- Gewichtsbelastung pro Bettstelle (80-140) bis zu 200 kg
- hohe Stauchhärte, dadurch ideale Körperanpassung
- Kern mit 7 Zonen
- Bezug mit atmungsaktiver Klimawatte
- Härtegrad XXL
- ideal für Motorrahmen

## Vos avantages

- Charge de poids par lit (80-140) jusqu'à 200 kg
- haute résistance à la compression, d'où une adaptation idéale au corps
- Noyau avec 7 zones
- Housse avec ouate climatique respirante
- Degré de fermeté XXL
- idéal pour les sommiers à moteur

## Your advantages

- Weight load per bedstead (80-140) up to 200 kg
- high compression hardness, thus ideal body adaptation
- Core with 7 zones
- Cover with breathable climate wadding
- Degree of hardness XXL
- ideal for motorised frames



## Bezug | Housse | Cover



**Bezug beidseitig mit feuchtigkeitsregulierender und atmungsaktiver Klimawatte (300 g/m<sup>2</sup>) versteppt.**

**Bezug 75060 zertifiziert nach OEKO-TEX® STANDARD 100**

**Abnehmbar mit 4-seitigem Reissverschluss und waschbar bis 60°**

**Bezug mit Cool Effect: 100 % Polyester  
Angenehm weicher Bezugsstoff mit dauerhaftem Klimamanagement, temperatenausgleichend**

**Füllung: 100 % Polyester  
Steppträger: 100 % Polypropylen**

**Regelmässiges Drehen und Wenden der Matratze verlängert ihre Lebensdauer und erhält den Schlafkomfort.**

**Matratze ist belastbar bis 200 kg**

**Durch Wenden der Matratze können Sie den Härtegrad weicher oder fester selber auswählen**

Housse piquée des deux côtés avec ouate respirante de grande qualité et régulatrice d'humidité (300 g/m<sup>2</sup>).

Housse 75060 certifiée selon OEKO-TEX® STANDARD 100

Amovible avec fermeture à glissière des 4 côtés, lavable jusqu'à 60°

Housse avec effet cool : 100 % polyester  
Tissu d'ameublement agréablement doux avec une régulation et un équilibrage de la température

Garnissage : 100 % polyester  
Support de piquage : 100 % polypropylène

Le retournement et le pivotement régulier augmentent la durée de vie du matelas et préserve le confort de sommeil.

Le matelas a une capacité de charger jusqu'à 200 kg

En tournant le matelas, vous pouvez choisir vous-même le degré de dureté le plus doux ou le plus ferme.

Cover double sided quilted with high quality climate regulation cotton (300 g/m<sup>2</sup>).

Cover 75060 certified according to OEKO-TEX® STANDARD 100

Removable with 4-sided zip, washable until 60°

Cover with cool effect: 100 % polyester  
Pleasantly soft upholstery fabric with durable climate management, temperature-balancing

Filling: 100 % polyester  
Quilt carrier: 100 % polypropylene

Regularly twisting and turning extends the longevity of your mattress and preserves the sleeping comfort.

Mattress is resilient up to 200 kg

By turning the mattress, you can choose the degree of hardness softer or firmer yourself.

# Die Kombination für perfekten Komfort

La combinaison pour un confort parfait | Combination for perfect comfort

## Wozu ein Topper?

- Erhöhung der Liegehöhe, dadurch leichteres Aufstehen
- hohe druckausgleichende Eigenschaften, optimale Unterstützung
- Hygiene für unterwegs: Sie können auch auswärts im eigenen «Bett» schlafen
- Der Topper wird auf die Matratze gelegt, erhöht die Anpassungsfähigkeit und Weichheit der Matratzen und schmiegt sich dem Körper an
- Der Topper lässt sich leicht wenden, lüften und reinigen. Die Matratze bleibt dadurch länger hygienisch sauber.
- Der Topper erhöht das Boxspring-Feeling.

## Pourquoi un surmatelas?

- Élévation de la hauteur de couchage, d'où un lever plus facile
- Grandes propriétés de répartition de la pression, soutien idéal
- Hygiène pour les déplacements: Vous pouvez ainsi dormir dans votre propre « lit » à l'extérieur
- Le surmatelas est placé sur le matelas, augmente la capacité d'adaptation et la douceur du matelas et épouse les formes du corps
- Le surmatelas est facile à tourner, à aérer et à nettoyer. Le matelas reste ainsi hygiéniquement propre plus longtemps.
- Le surmatelas renforce la sensation « boxspring »

## Wherefore a topper?

- Lifting the lying area, therefore getting up easier
- High pressure-equalising characteristics, optimum support
- Hygiene when travelling: you can sleep elsewhere as in your own «bed»
- The topper lies on the mattress, it increases the adaptability and softness and fit perfectly to the body
- The topper is easy to turn, ventilate and clean. The mattress stays longer in a hygienically clean state.
- The topper increases the Boxspring-feeling





swiss bed concept



# BOXSPRING TOPPER

SURMATELAS | TOPPER

# Primo Top

## Ihre Vorteile

- Topperkern mit 7 Zonen
- Bezug mit atmungsaktiver Klimawatte

## Vos avantages

- Noyau de topper avec 7 zones
- Housse avec ouate climatique respirante

## Your advantages

- Topper core with 7 zones
- Cover with breathable climate wadding

**Hochelastischer 7-Zonen-Noppen-Formpolster Kaltschaumkern 4 cm, RG 35, Stauchhärte 3,0 kPa sorgt für optimalen Druckausgleich und Entlastung der Wirbelsäule. Die offene Porenstruktur erlaubt eine bessere Atmungsaktivität.**

Noyau en mousse froide à picots à mémoire de forme 7 zones hautement élastique 4 cm, densité 35, résistance à compression 3,0 kPa assurant un soulagement de pression sur la colonne vertébrale. La structure de pores ouverts permet une meilleure respirabilité.

Highly elastic 7-zone-forming cold foam core with nobs 4 cm, density 35, hardness of the foam 3,0 kPa cares for pressure equalization and relief of the spine. The open pore structure allows a better breathability.

**Breiten** | Largeurs | Widths  
80, 90, 100, 120, 140, 160, 180, 200 cm

**Längen** | Longueurs | Lengths  
200, 210, 220 cm

**Höhe** | Hauteur | Height  
ca. 6 cm



## Bezug | Housse | Cover

**Bezug beidseitig mit hochwertiger, feuchtigkeitsregulierender und atmungsaktiver HCS-Klimawatte 180 g/m<sup>2</sup> versteppt.**

**Bezug 75060 zertifiziert nach OEKO-TEX® STANDARD 100**

**Bezug Doppeltuch 100% Polyester, Füllung 100% Klimahohlfaser HCS, Steppträger 100% Polypropylen**

**Bezug mit 4-seitigem Reissverschluss, abnehmbar und waschbar bis 60°**



Housse piquée des deux côtés avec ouate respirante HCS et régulatrice d'humidité 180 g/m<sup>2</sup> de grande qualité.

Housse 75060 certifiée selon OEKO-TEX® STANDARD 100

Coutil double toile 100% polyester, garnissage 100% fibres creuses thermoactives HCS, support de piquage 100% polypropylène

Housse amovible avec fermeture à glissière sur les 4 côtés, lavable jusqu'à 60°

Cover double sided quilted with high quality climate regulation cotton HCS 180 g/m<sup>2</sup>, moisture-regulating and breathable.

Cover 75060 certified according to OEKO-TEX® STANDARD 100

Cover double cloth 100% polyester, filling 100% climatical hollow fibre HCS, quilt carrier 100% polypropylene

Cover with zip on all 4 sides, removable and washable until 60°

# Comfort Top

## Ihre Vorteile

- offenporiger Kaltschaumkern, bietet optimales Schlafklima
- Bezug mit atmungsaktiver Klimawatte

### Hochwertiger Kaltschaum Kern 4 cm, RG 55, druckentlastend, offenporig; sanfte, schnelle Anpassung und perfektes Schlafklima.

Noyau en mousse froide de 4 cm de grande qualité RG 55, à pores ouverts, éliminant les points de pression; adaptation rapide et douce pour un sommeil parfait. High quality cold-foam core 4 cm, density 55, cares for pressure equalization, openpored, smooth and quick adaptation and perfect sleeping climate.

## Vos avantages

- Noyau en mousse froide poreuse offrent une circulation optimale de l'air
- Housse avec ouate climatique respirante

**Breiten** | Largeurs | Widths  
80, 90, 100, 120, 140, 160, 180, 200 cm

**Längen** | Longueurs | Lengths  
200, 210, 220 cm

**Höhe** | Hauteur | Height  
ca. 6 cm

## Your advantages

- Open-pored cold foam core, offers optimal sleeping climate
- Cover with breathable climate wadding



## Bezug | Housse | Cover



**Bezug beidseitig mit hochwertiger, feuchtigkeitsregulierender und atmungsaktiver HCS-Klimawatte 180 g/m<sup>2</sup> versteppt.**

Housse piquée des deux côtés avec ouate respirante HCS et régulatrice d'humidité 180 g/m<sup>2</sup> de grande qualité.

Cover double sided quilted with high quality climate regulation cotton HCS 180 g/m<sup>2</sup>, moisture-regulating and breathable.

**Bezug 75060 zertifiziert nach OEKO-TEX® STANDARD 100**

Housse 75060 certifiée selon OEKO-TEX® STANDARD 100

Cover 75060 certified according to OEKO-TEX® STANDARD 100

**Sehr gute Feuchtigkeitsaufnahme und -abgabe, umweltfreundlich und recycelbar.**

Très bonne régulation d'humidité, respectueuse de l'environnement et recyclable.

Excellent moisture absorption and release, environmentally friendly and recyclable.

**Exklusive Vielnadel-Komfortsteppung  
Bezug 40% Lyocell, 60% Polyester,  
Füllung 100% Klimahohlfaser HCS,  
Steppträger 100% Polypropylen**

Coutil confort exclusif multi-aiguilles  
Housse 40% Lyocell, 60% polyester,  
garnissage 100% fibres creuses thermoactives HCS,  
support de piquage 100% polypropylène

Exclusive multi-needle comfort-quilting  
Cover 40% Lyocell, 60% polyester,  
filling 100% climatical hollow fibre HCS,  
quilt carrier 100% polypropylene

**Bezug mit Klimaborder, 4-seitigem Reißverschluss, abnehmbar und waschbar bis 60°**

Housse avec plate-bande respirante, fermeture à glissière sur les 4 côtés, lavable jusqu'à 60°

Cover with stitched piping, zip on all 4 sides, removable and washable until 60°

# Gel-Clima Top

## Ihre Vorteile

- Topperkern mit Geleffekt
- Topperkern mit 7 Zonen
- Topperbezug auf einer Seite kühlend, auf der anderen Seite wärmend
- Bezug mit atmungsaktiver Klimawatte

**Hochwertiger Geleffekt-Schaumkern 6 cm, RG 40, Strauchhärte 2,8 kPa**

**Der Kern mit 7-Zonen-Wellenprofil bietet eine optimale Luftzirkulation und Körperanpassung.**

Noyau en mousse effet gel de haute qualité = 6 cm, densité 40, résistance à l'écrasement 2,8 kPa

Le noyau avec profil d'arbre à 7 zones offre une circulation de l'air optimale et adaptation du corps.

High quality gel effect foam core = 6 cm, density 40, hardness of the foam 2,8 kPa

The core with 7-zone shaft profile provides an optimal air circulation and body adaption.

## Vos avantages

- Noyau du matelas avec effet gel
- Noyau de topper avec 7 zones
- Housse de surmatelas rafraîchissante d'un côté et chauffante de l'autre
- Housse avec ouate climatique respirante

**Breiten** | Largeurs | Widths  
80, 90, 100, 120, 140, 160, 180, 200 cm

**Längen** | Longueurs | Lengths  
200, 210, 220 cm

**Höhe** | Hauteur | Height  
ca. 9 cm

## Your advantages

- Topper core with gel effect
- Topper core with 7 zones
- Topper cover cooling on one side, warming on the other side
- Cover with breathable climate wadding

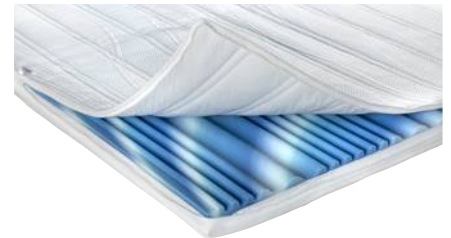

## Bezug | Housse | Cover



**Bezug beidseitig mit hochwertiger, feuchtigkeitsregulierender und atmungsaktiver Klimawatte 300 g/m<sup>2</sup> versteppt.**

**Bezug 75060 zertifiziert nach OEKO-TEX® STANDARD 100**

**Der Topperbezug ist mit 2 Liegeseiten (kühlend und wärmend) ausgestattet.**

**Bezug kühlend:**  
54,6% COOL-Polyester, 45,4% Polyester

**Bezug wärmend Tencel:**  
52% Lycoell, 65% Polyester

**Füllung 100% Polyester**  
**Steppträger 100% Polypropylen**

**Lyocell ist hautsympathisch und strapazierfähig, hervorragend feuchtigkeitsregulierend, extrem resistent gegenüber Milbenbefall und Bakterien und daher ideal für Allergiker.**

**Bezug mit 4-seitigem Reißverschluss, abnehmbar und waschbar bis 60°**

Housse piquée des deux côtés avec ouate respirante et régulatrice d'humidité 300 g/m<sup>2</sup> de grande qualité.

Housse 75060 certifiée selon OEKO-TEX® STANDARD 100

La housse du topper est équipée de 2 côtés de couchage (refroidissement et réchauffement).

Revêtement rafraîchissant de la housse :  
54.6 % polyester COOL, 45.4 % polyester

Revêtement chauffant en Tencel :  
52 % lycoell, 65 % polyester  
Garnissage 100 % polyester  
Support de piquage 100 % polypropylène

La fibre Lyocell est respectueuse de la peau et résistante, excellente régulatrice d'humidité, extrêmement résistante aux acariens et aux bactéries, donc idéale pour les personnes souffrant d'allergies.

Housse avec plate-bande respirante, fermeture à glissière sur les 4 côtés, lavable jusqu'à 60°

Cover double sided quilted with high quality climate regulation cotton 300 g/m<sup>2</sup>, moisture-regulating and breathable.

Cover 75060 certified according to OEKO-TEX® STANDARD 100

The topper cover is equipped with 2 lying sides (cooling and warming).

Cover cooling:  
54.6% COOL polyester, 45.4% polyester

Cover warming Tencel:  
52% lycoell, 65% polyester  
Filling 100% polyester  
Quilt carrier: 100% polypropylene

Lyocell is kind to the skin and hard-wearing, excellent moisture-regulating, extremely resistant to mites and bacteria therefore ideal for allergic persons.

Cover with stitched piping, zip on all 4 sides, removable and washable until 60°

# Select-Clima Top

## Ihre Vorteile

- hohes Raumgewicht, dadurch ideale Körperanpassung
- Topperkern mit 7 Zonen
- Topperbezug auf einer Seite kühlend, auf der anderen Seite wärmend
- Bezug mit atmungsaktiver Klimawatte

**Hochwertiger Kaltschaumkern 6 cm, RG 55, Strauchhärte 2,8 kPa**

**Der Kern mit 7-Zonen-Schnitttechnik bietet eine optimale Luftzirkulation und Körperanpassung.**

Noyau en mousse froide de 6 cm de haut,

densité 55, résistance à l'écrasement 2,8 kPa

Le noyau avec la technologie de coupe à 7 zones offre une circulation de l'air optimale e adaptation du corps.

6 cm high high cold foam core,

density 55, hardness of the foam 2,8 kPa

The core with 7-zone cutting technique provides an optimal air circulation and body adaption.

## Vos avantages

- Poids volumique pour une adaptation idéale au corps
- Housse de surmatelas rafraîchissante d'un côté et chauffante de l'autre
- Noyau du topper avec 7 zones
- Housse avec ouate climatique respirante

**Breiten** | Largeurs | Widths

80, 90, 100, 120, 140, 160, 180, 200 cm

**Längen** | Longueurs | Lengths

200, 210, 220 cm

**Höhe** | Hauteur | Height

ca. 9 cm

## Your advantages

- High density, thus ideal body adaptation
- Topper core with 7 zones
- Topper cover cooling on one side, warming on the other side
- Cover with breathable climate wadding



## Bezug | Housse | Cover



**Bezug beidseitig mit hochwertiger, feuchtigkeitsregulierender und atmungsaktiver Klimawatte 300 g/m<sup>2</sup> versteppt.**

**Bezug 75060 zertifiziert nach OEKO-TEX® STANDARD 100**

**Der Topperbezug ist mit 2 Liegeseiten (kühlend und wärmend) ausgestattet.**

**Bezug kühlend: 54,6% COOL-Polyester, 45,4% Polyester**

**Bezug wärmend Tencel: 52% Lycoell, 65% Polyester**

**Füllung 100% Polyester  
Steppträger 100% Polypropylen**

**Lyocell ist hautsympathisch und strapazierfähig, hervorragend feuchtigkeitsregulierend, extrem resistent gegenüber Milbenbefall und Bakterien und daher ideal für Allergiker.**

**Bezug mit 4-seitigem Reißverschluss, abnehmbar und waschbar bis 30°**

Housse piquée des deux côtés avec ouate respirante et régulatrice d'humidité 300 g/m<sup>2</sup> de grande qualité.

Housse 75060 certifiée selon OEKO-TEX® STANDARD 100

La housse du topper est équipé de 2 côtés de couchage (refroidissement et réchauffement).

Revêtement rafraîchissant de la housse : 54.6 % polyester COOL, 45.4 % polyester

Revêtement chauffant en Tencel : 52 % lycoell, 65 % polyester  
Garnissage 100 % polyester  
Support de piquage 100 % polypropylène

La fibre Lyocell est respectueuse de la peau et résistante, excellente régulatrice d'humidité, extrêmement résistante aux acariens et aux bactéries, donc idéale pour les personnes souffrant d'allergies.

Coutil avec plate-bande respirante, fermeture à glissière sur les 4 côtés, lavable jusqu'à 30°

Cover double sided quilted with high quality climate regulation cotton 300 g/m<sup>2</sup>, moisture-regulating and breathable.

Cover 75060 certified according to OEKO-TEX® STANDARD 100

The topper cover is equipped with 2 lying sides (cooling and warming).

Cover cooling: 54.6% COOL polyester, 45.4% polyester

Cover warming Tencel: 52% lycoell, 65% polyester  
Filling 100% polyester  
Quilt carrier 100% polypropylene

Lyocell is kind to the skin and hard-wearing, excellent moisture-regulating, extremely resistant to mites and bacteria therefore ideal for allergic persons

Cover with stitched piping, zip on all 4 sides, removable and washable until 30°

# Premium Top

## Ihre Vorteile

- offenporiger Kaltschaumkern, bietet optimales Schlafklima
- hohes Raumgewicht, dadurch ideale Körperanpassung
- Bezug mit atmungsaktiver Klimawatte

### Hochwertiger Kaltschaumkern 6 cm, RG 55, druckentlastend, offenporig, sanfte und schnelle Anpassung und perfektes Schlafklima.

Noyau en mousse froide de 6 cm de grande qualité densité 55, à pores ouverts, éliminant les points de pression; adaptation rapide et douce pour un sommeil parfait.

High quality cold-foam core 6 cm, density 55, cares for pressure equalization, openpored, smooth and quick adaptation and perfect sleeping climate.

## Vos avantages

- Noyau en mousse froide poreuse offrent une circulation optimale de l'air
- Poids spécifique élevé, d'où une adaptation idéale au corps
- Housse avec ouate climatique respirante

**Breiten** | Largeurs | Widths  
80, 90, 100, 120, 140, 160, 180, 200 cm

**Längen** | Longueurs | Lengths  
200, 210, 220 cm

**Höhe** | Hauteur | Height  
ca. 8 cm

## Your advantages

- open-pored cold foam core, offers optimal sleeping climate
- High density, thus ideal body adaptation
- Cover with breathable climate wadding



## Bezug | Housse | Cover



**Bezug beidseitig mit hochwertiger, feuchtigkeitsregulierender und atmungsaktiver HCS-Klimawatte 180 g/m<sup>2</sup> versteppt.**

Housse piquée des deux côtés avec ouate respirante HCS et régulatrice d'humidité 180 g/m<sup>2</sup> de grande qualité.

Cover double sided quilted with high quality climate regulation cotton HCS 180 g/m<sup>2</sup>, moisture-regulating and breathable.

**Bezug 75060 zertifiziert nach OEKO-TEX® STANDARD 100**

Housse 75060 certifiée selon OEKO-TEX® STANDARD 100

Cover 75060 certified according to OEKO-TEX® STANDARD 100

**Exklusive Vielnadel-Komfortsteppung  
Bezug 40 % Lyocell, 60 % Polyester  
Füllung 100 % Klimahohlfaser HCS,  
Steppträger 100 % Baumwolle**

Coutil confort exclusif multi-aiguilles  
Housse 40 % Lyocell, 60 % polyester  
Garnissage 100 % fibres creuses thermoactives HCS,  
support de piquage 100 % coton

Exclusive multi-needle comfort-quilting  
Cover 40 % lyocell, 60 % polyester  
Filling 100 % climatical hollow fibre HCS,  
quilt carrier: 100 % cotton

**Lyocell ist hautsympathisch und strapazierfähig, hervorragend feuchtigkeitsregulierend, extrem resistent gegenüber Milbenbefall und Bakterien und daher ideal für Allergiker.**

La fibre Lyocell est respectueuse de la peau et résistante, excellente régulatrice d'humidité, extrêmement résistante aux acariens et aux bactéries, donc idéale pour les personnes souffrant d'allergies.

Lyocell is kind to the skin and hard-wearing, excellent moisture-regulating, extremely resistant to mites and bacterias therefore ideal for allergic persons.

**Bezug mit Klimaborder, 4-seitigem Reissverschluss, abnehmbar und waschbar bis 60°**

Housse avec plate-bande respirante, fermeture à glissière sur les 4 côtés, lavable jusqu'à 60°

Cover with stitched piping, zip on all 4 sides, removable and washable until 60°



# Gel Top

## Ihre Vorteile

- Topperkern mit 100 % Gelschaum
- Topperkern mit 7 Zonen
- Bezug mit atmungsaktiver Klimawatte

## Vos avantages

- Noyau supérieur avec 100 % de mousse gel
- Noyau du topper avec 7 zones
- Housse avec ouate climatique respirante

## Your advantages

- Topper core with 100 % gel foam
- Topper core with 7 zones
- Cover with breathable climate wadding

### Watergel-Schaumkern 5.8 cm, RG 45, mit Wellenschnitt und 7 Zonen für optimale Körperunterstützung. Komfortschaumplatte 1.8 cm, RG 28

Noyau en mousse Watergel 5.8 cm, densité 45, avec coupe ondulée et 7 zones pour un maintien optimal du corps. Plaque de mousse confort 1.8 cm, densité 28. Watergel foam core 5.8 cm, density 45, with wave cut and 7 zones for optimal body support. Comfort foam panel 1.8 cm, density 28.

**Breiten** | Largeurs | Widths  
80, 90, 100, 120, 140, 160, 180, 200 cm

**Längen** | Longueurs | Lengths  
200, 210, 220 cm

**Höhe** | Hauteur | Height  
ca. 9 cm

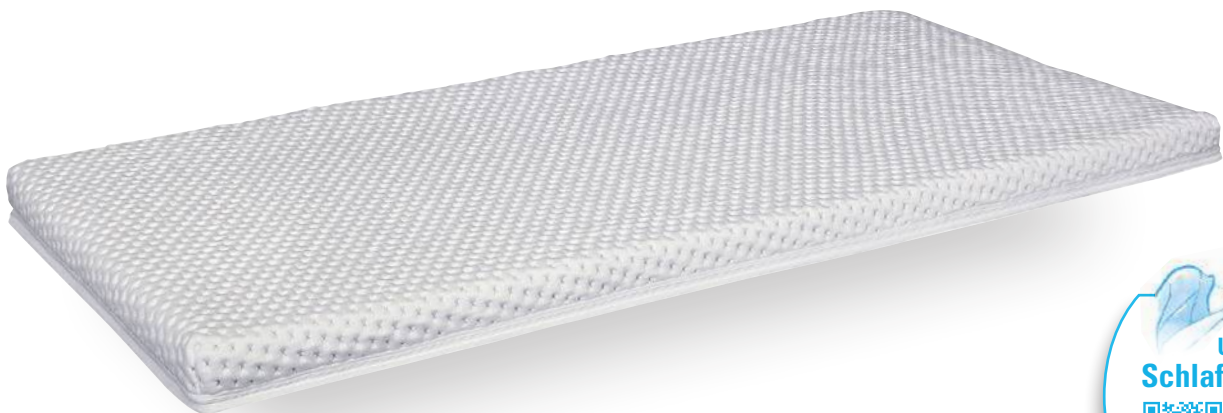
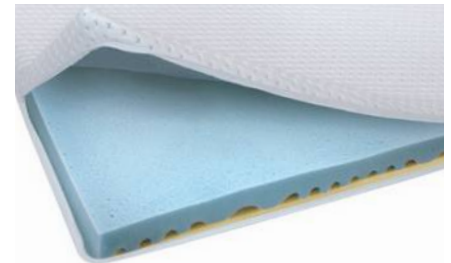

## Bezug | Housse | Cover

**Bezug auf der Oberseite ist unverstept, um ein optimales Liegeempfinden und dadurch körpergerechten Schlafkomfort durch das Watergel zu gewährleisten. Der Bezug ist auf der Unterseite mit Klimawatte verstept.**

**Bezug 75060 zertifiziert nach OEKO-TEX® STANDARD 100**

**Oberseite Bezug 77 % Polyester, 21 % Viskose, 2 % Elasthan**

**Unterseite Bezug 100 % Polyester**

**Füllung 100 % Polyester, 100 g/m<sup>2</sup>**

**Stepträger 100 % Polypropylene**

**Bezug mit 4-seitigem Reißverschluss, abnehmbar und waschbar bis 60°**



La face supérieure de la housse est non surpiquée afin de garantir une sensation de couchage optimale et donc un confort de sommeil adapté grâce au Watergel. La face inférieure de la housse est surpiquée avec de la ouate respirante.

Housse 75060 certifiée selon OEKO-TEX® STANDARD 100

Housse côté supérieur 77 % polyester, 21 % viscose, 2 % élasthane

Housse côté inférieur 100 % polyester

Garnissage 100 % polyester, 100 g/m<sup>2</sup>

Support de piquage 100 % polypropylène

Housse avec fermeture à glissière sur les 4 côtés, lavable jusqu'à 60°

The cover on the upper side is unstitched in order to guarantee an optimal lying sensation and thus a body-compatible sleeping comfort through the water gel. The cover on the underside is quilted with climate regulation cotton.

Cover 75060 certified according to OEKO-TEX® STANDARD 100

Cover upper side 77 % polyester, 21 % viscose, 2 % elasthane

Cover underside 100 % polyester

Filling 100 % polyester, 100 g/m<sup>2</sup>

Quilt carrier 100 % polypropylene

Cover with zip on all 4 sides, removable and washable until 60°



