

WSM 2800



11.09.2023 - bis auf Widerruf



GERNE SONDERANFERTIGUNGEN | 305 TAGE IM JAHR | SERVICE RUNDUM

WSM 2800

WSM 2800

Inhaltsverzeichnis

Programminformationen	2 – 3
Planungsvorschläge	4 – 6
Grundschränk-Elemente (inkl. 2 Außenseiten)	7
Sonderanfertigungen	8
Zubehör für Kleiderschranksystem	9 – 11
Bettanlage, Konsolen, Zubehör	12
Stauraumbettanlage, Zubehör	13 – 16
Beimöbel	17 – 18

Aus Liebe zum Massivholz

Als eine der führenden deutschen Möbelmarken stehen wir in der Verantwortung zum Schutz der Natur für kommende Generationen. Deshalb werden unsere Massivhölzer aus nachhaltiger Forstwirtschaft gewonnen. Das bedeutet: Es darf maximal nur so viel Holz gefällt werden, wie nachwächst. Wichtig ist ebenfalls, dass der richtige Wechsel von jungen und alten Bäumen den Wald gesund und vital hält.

Da jeder geerntete Baum in Wuchs und Struktur einmalig ist, erhalten Sie echte Unikate aus der Natur. Kein Möbelstück gleicht dem anderen, jedes ist in seiner Schönheit einmalig. Auch nach seiner Verarbeitung lebt dieser faszinierende Naturwerkstoff weiter. Trotz der massivholzgerechten Verarbeitung ist ein Maß an Ausdehnung und Zusammenziehen, sowie gewisse Maßtoleranzen bei den vollmassiven Bauteilen nicht zu vermeiden. Wir verstehen dies als Echtheitszertifikat der Natur.

Die Farben in dieser Übersicht sollen Ihnen einen ersten Eindruck Ihrer Möglichkeiten vermitteln, denn ein Bild kann natürlich niemals die Farbe eines echten Stoffes bzw. Leders genau wiedergeben. Machen Sie sich daher immer ein Bild der echten Materialbeschaffenheit und erleben Sie hierzu gleich Ihre angenehme Beschaffenheit. Schauen Sie einfach beim nächsten Händler in Ihrer Nähe und fragen Sie nach unseren dazugehörigen Mustern.

Ausführungen

PG E



Wildeiche massiv, soft gebürstet

für Korpus, Front und
Bettanlage

PG 1



Wildeiche massiv, soft gebürstet

für Korpus, Front und
Bettanlage



Spaltholz massiv

für Bettanlage, Front-Akzent
und Spaltholz-Paneel
(in der Liste gekachelt dargestellt)



Mattglas magnolie

optional für Fronten
(in der Liste dunkelgrau eingefärbt)



Mattierter Parsolspiegel bronze

optional für Fronten
(in der Liste dunkelgrau eingefärbt)

Erle, massiv

für Innenkorpus vom
Drehtürenschränk



Pulverbeschichtung cubanit

für Griffe und
Paneelvorsatzleuchte



Stoff Kano cream 9534

für Polsterkopfteile
(in der Liste hellgrau eingefärbt)



Stoff Kano siena 9811

für Polsterkopfteile
(in der Liste hellgrau eingefärbt)

Die Sicherheit und Qualität einer Marke

- ▶ Fronten und Abdeckblätter aus Leimholzplatten mit durchgehender Lamelle
- ▶ Korpusteile aus keilverzinkten Leimholzplatten
- ▶ hochwertige, beidseitig furnierte Holzwerkstoffplatte als Träger für Glasfronten
- ▶ Schubkasten-zargen aus hochwertigem Sperrholz
- ▶ Schubkastenböden aus Holzwerkstoff
- ▶ dauerhaft geschützte, pflegeleichte Oberflächen
- ▶ Kleiderschrankschrankhöhe 223,3 cm:
Optionaler Passepartout links und rechts mit durchgehender Lamelle.
- ▶ optionaler Passepartout wahlweise mit LED-Beleuchtung
- ▶ innovatives Zubehör für optimale Raumausstattung und Funktion
- ▶ Innentiefe von 57,8 cm bei Kleiderschränken
- ▶ hochbelastbare Beschlagstechnologie aus Metall
- ▶ vier gedämpfte, 3-dimensional verstellbare, Topfbänder je Tür mit 110° Öffnungswinkel
- ▶ Spannleisten an Fronten gegen Verzug
- ▶ montagefreundliche Sockelsteller (20 mm), von oben ausrichtbar
- ▶ Drehtüren mit Anschlagleiste
- ▶ Rückwände (Stärke 4 mm/Holzwerkstoff) eingenetet
- ▶ Einlegeböden (Stärke 19 mm) auf Metallbodenträgern.
Belastbarkeit max. 25 kg
- ▶ durchgehende Lochbohrreihe für Einlegeboden (Bohrabstand 32 mm)
- ▶ Schubkästen mit Selbst- und Softeinzug. Belastbarkeit max. 18 kg bis B 50 cm, max. 20 kg bis B 100 cm
- ▶ Metall-Kleiderstangen, Belastbarkeit max. 25 kg
- ▶ mitgeliefertes Befestigungsmaterial (Schrauben, Dübel) ist ausschließlich für massives Mauerwerk geeignet
- ▶ Betten in den Breiten 160, 180 und 200 cm, Längen 190, 200, 210 und 220 cm
- ▶ serienmäßige Komfort-Bettseitenhöhe: 47,0 cm
- ▶ Bett-Liegefläche 4-fach höhenverstellbar
- ▶ Stoffzusammensetzung: Nutzschiene: 100 % PES, Scheuerbeständigkeit: > 30.000 Touren, Farbabrieb: 4 – 5, Lichtechtheit: 4 – 5, Pillingverhalten: 4
- ▶ stimmungsvolle und energieeffiziente LED-Beleuchtung
- ▶ Elektro-Installation VDE geprüft
- ▶ gerne Sonderanfertigungen und Planungen mit Furnplan

Wildeiche massiv, soft gebürstet

Hell und freundlich mutet die Wildeiche im Auge des Betrachters an. Den einmaligen Charme entfaltet das Holz dann noch einmal durch die handwerkliche Oberflächenbürstung. Die Holzstruktur wird dadurch zusätzlich hervorgehoben. Durch markante Äste und einer dennoch ruhigen Holzsortierung ist die Anmutung ebenso traditionell wie modern. Die natürliche Härte dieses Holzes drückt sich in einer hohen Alltags-tauglichkeit aus. Äste und Risse werden dauerhaft ausgekittet und versiegelt, allerdings wird es immer Stellen geben, an denen kleine Löcher und Risse offen bleiben. Dieses ist technisch nicht anders möglich und sogar als Gestaltungselement bewusst akzeptiert und gewünscht.

Erle massiv

Extrem kühle Winter und heiße Sommermonate im Norden Amerikas lassen ein einmalig schönes Naturprodukt entstehen. Es gibt kein vergleichbares Erlenholz, das derart strapazierfähig und ausdrucksstark ist wie die kanadische Erle. Um die Wärme und Wertigkeit zu erhalten, hat unsere dauerhaft schützende Oberflächenbehandlung keine Farbzusätze.

Gesundes Wohnen durch dauerhaft geschützte Oberflächen

Als Oberflächenaufbau verwenden wir eine innovative Beschichtung die den besonderen, authentischen Charakter von Massivholz schützt und bewahrt. Die natürliche Rohholzo-ptik und eine schöne Porenzeichnung bleiben hierbei erhalten. Durch diesen effektiven Schutz und seine Beständigkeit gegen Flecken und Kratzer eignet sich unsere Oberfläche besonders auch für stark beanspruchte Flächen. Von diesem Beschichtungsaufbau werden die Bedingungen der DIN 53160-1 und DIN 53160-2 hinsichtlich "Speichel- und Schweiß-bechtheit" voll erfüllt. Er ist frei von Formaldehyd und erfüllt, gemäß ÖNORM EN 71 Teil 3, den Sicherheitsstandard von Kinderspielzeug.

Zertifikate

Dieses Modell ist durch das Label "Möbel Made in Germany" zertifiziert. Es kennzeichnet Möbel aus Deutschland die nach RAL-RG 0191 geprüft werden und nachweislich streng definierte Kriterien erfüllen. Mit dem Label "Made in Germany" werden die Erfüllung hoher Erwartungen sichergestellt und Herkunftsort sowie das daran geknüpfte Qualitätsversprechen besiegelt.

Dieses Modell ist durch das Label "Goldenes M" zertifiziert. Bei diesem Gütezeichen handelt es sich um eine Auszeichnung für geprüfte Möbel, die hinsichtlich Qualität, Sicherheit und Gesundheit/Umweltschutz strenge Kriterien erfüllen.

Es dient dem Verbrauchern als zuverlässige Orientierungshilfe beim Kauf neuer Möbel. Interessenten können sich sicher sein, dass ein Produkt mit diesem Zeichen auf Herz und Nieren von einem unabhängigen Institut überprüft wurde. (Quelle: DGM-Möbel)



Raumklima

Holz ist ein natürlicher Werkstoff, der ständig Feuchtigkeit, je nach Feuchtigkeitsgehalt der Raumluft, aufnimmt und wieder abgibt. Ein ideales Raumklima für Mensch und Möbel besteht bei 19 – 23 °C, sowie bei 45 – 55 % Luftfeuchtigkeit. Damit sich nichts verzieht oder Risse entstehen, sollte massives Holz möglichst geringen Raumlufschwankungen ausgesetzt werden. Besonders bei Neubauten ist auf die richtige Luftfeuchtigkeit zu achten und diese ggf. durch entsprechende Lüftung zu senken.

LED-Beleuchtung

Durch die hohe Energieeffizienz unserer LED-Beleuchtung wird der Stromverbrauch und der CO₂-Ausstoß enorm gesenkt. Zudem besticht die LED-Beleuchtung durch einen hohen Wirkungsgrad und eine außergewöhnlich lange Lebensdauer. Die Beleuchtung wird mit einer ausreichenden Anzahl an Trafos, inklusive einem Schalter, geliefert. Diesbezüglich sollte dem Auftrag unbedingt eine Planungsskizze hinzugefügt werden. Optional kann die Beleuchtung per Funkdimmer gesteuert werden.

Auslieferungshinweis

Alle Beimöbel sind fest verleimt und komplett vormontiert – nicht zerlegbar! Falls Korpusse zerlegbar sein müssen, bitte Mehrpreis anfragen.

Service

Qualität – das heißt für uns auch Service in Perfektion. Darum müssen Sie nicht "von der Stange" kaufen und somit faule Kompromisse eingehen. Besondere Maße – kein Problem. Wir finden immer eine Lösung, die Ihren Wünschen entspricht, denn Sonder- bzw. Einzelanfertigungen sind jederzeit möglich. Damit Sie sofort sehen, auf was Sie sich freuen können, entwickelt unser Skizzenservice gemeinsam mit Ihrem Einrichtungshaus den fertigen Plan Ihrer ganz persönlichen Zusammenstellung. Service ist unsere Spezialität – von Sonderanfertigungen über ständige Erreichbarkeit während der Öffnungszeiten im Handel bis zur perfekten Unterstützung bei der Planung.

WSM 2800 ▶ PLANUNGSVORSCHLÄGE

Bettanlage ▶

Liegefläche **B** 160,0 / **B** 180,0 x **L** 200,0 cm
 Bettseiten **H** 47,0 cm
 Kopfteil **H** 99,0 cm
 Fußteil **H** 47,0 cm
2 Konsolen mit je 1 Schubkasten bzw. 2 Schubkästen
B 65,0 cm (**B** 55,0 cm preisgleich möglich)

Doppelbett mit Polsterkopfteil inkl. Konsolen mit je **1 Schubkasten**



Abbildung mit optionaler Mattglas- bzw. mattierter Parsolspiegelfront und optionalem Paneelaufsatz

Doppelbett mit Polsterkopfteil inkl. Konsolen mit je **2 Schubkästen**

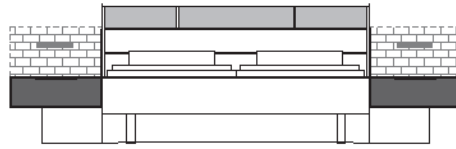

Abbildung mit optionaler Mattglas- bzw. mattierter Parsolspiegelfront und optionalem Paneelaufsatz

Kleiderschränke ▶

(Je Element 2 Böden, 1 Kleiderstange)

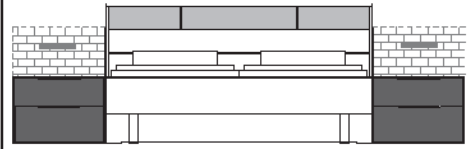

Drehtüreschrank

Schrankmaß mit Passepartout
(B + 5,0 x H + 3,7 x T + 4,0 cm)



Abbildung mit optionaler
 Mattglas- bzw. mattierter
 Parsolspiegeltür

B 201,9 x **H** 223,3 x
T 62,0 cm

PG E PG 1

Vorschlag 1001 | 4-türig VZ:

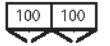
Gegen Aufpreis

6004P Passepartout ohne Beleuchtung
6004PB Passepartout, mit 2er-Set (2 x 90 cm)
 LED-Stabbeleuchtung*, 16,4 W

PG E PG 1

Vorschlag 1003 | 4-türig VZ:

Gegen Aufpreis

6004P Passepartout ohne Beleuchtung
6004PB Passepartout, mit 2er-Set (2 x 90 cm)
 LED-Stabbeleuchtung*, 16,4 W

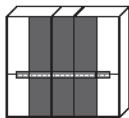

Drehtüreschrank

Schrankmaß mit Passepartout
(B + 5,0 x H + 3,7 x T + 4,0 cm)



Abbildung mit optionaler
 Mattglas- bzw. mattierter
 Parsolspiegeltür

B 251,9 x **H** 223,3 x
T 62,0 cm

Vorschlag 1005 | 5-türig VZ:

Gegen Aufpreis

6005P Passepartout ohne Beleuchtung
6005PB Passepartout, mit 3er-Set (1 x 40 cm,
 2 x 90 cm) LED-Stabbeleuchtung*, 19,8 W

Vorschlag 1007 | 5-türig VZ:

Gegen Aufpreis

6005P Passepartout ohne Beleuchtung
6005PB Passepartout, mit 3er-Set (1 x 40 cm,
 2 x 90 cm) LED-Stabbeleuchtung*, 19,8 W

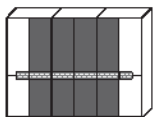

Drehtüreschrank

Schrankmaß mit Passepartout
(B + 5,0 x H + 3,7 x T + 4,0 cm)



Abbildung mit optionaler
 Mattglas- bzw. mattierter
 Parsolspiegeltür

B 301,9 x **H** 223,3 x
T 62,0 cm

Vorschlag 1009 | 6-türig VZ:

Gegen Aufpreis

6006P Passepartout ohne Beleuchtung
6006PB Passepartout, mit 3er-Set (3 x 90 cm)
 LED-Stabbeleuchtung*, 24,6 W

Vorschlag 1011 | 6-türig VZ:

Gegen Aufpreis

6006P Passepartout ohne Beleuchtung
6006PB Passepartout, mit 3er-Set (3 x 90 cm)
 LED-Stabbeleuchtung*, 24,6 W

Zubehör ▶

Gegen Aufpreis

PG 1

6600MG Mattglastür (bitte Position angeben) je

6600MP Mattierte Parsolspiegeltür (bitte Position angeben) je

1562 Spaltholz-Paneelaufsatz, 2er-Set (für 55er Nako)

1662 Spaltholz-Paneelaufsatz, 2er-Set (für 65er Nako)

1562B Spaltholz-Paneelaufsatz inkl. LED-Beleuchtung, 2 x 4,5 W, 2er-Set (für 55er Nako)

1662B Spaltholz-Paneelaufsatz inkl. LED-Beleuchtung, 2 x 4,5 W, 2er-Set (für 65er Nako)

1200SK Bettschubkasten, 2er-Set

55SKMG Mattglas-Akzent für Schubkasten der Nachtkonsole **B** 55,0 cm (bitte Position angeben) je

65SKMG Mattglas-Akzent für Schubkasten der Nachtkonsole **B** 65,0 cm (bitte Position angeben) je

55SKMP Mattierter Parsolspiegel-Akzent für Schubkasten der Nachtkonsole **B** 55,0 cm (bitte Position angeben) je

65SKMP Mattierter Parsolspiegel-Akzent für Schubkasten der Nachtkonsole **B** 65,0 cm (bitte Position angeben) je

* inkl. Trafo und Fußschalter

Bettanlage ▶

Liegefläche **B** 160,0 / **B** 180,0 x **L** 200,0 cm
Bettseiten H 47,0 cm
Kopfteil H 99,0 cm
Fußteil H 47,0 cm
2 Konsolen mit je 1 Schubkasten bzw. 2 Schubkästen
B 65,0 cm

Doppelbett mit Polsterkopfteil inkl. Konsolen mit je **1 Schubkasten, 2 Paneelaufsätzen, 1 Ablageboden, seitlich 4 Stauraumfächer im Kopfteil**



Abbildung mit optionaler Mattglas- bzw. matterter Parsolspiegelfront

Doppelbett mit Polsterkopfteil inkl. Konsolen mit je **2 Schubkästen, 2 Paneelaufsätzen, 1 Ablageboden, seitlich 4 Stauraumfächer im Kopfteil**

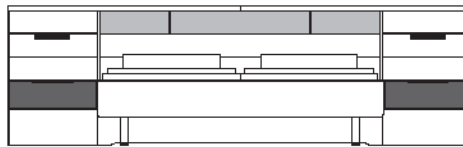

Abbildung mit optionaler Mattglas- bzw. matterter Parsolspiegelfront

Kleiderschränke ▶

(Je Element 2 Böden, 1 Kleiderstange)

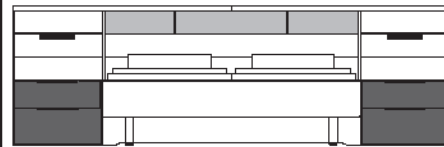

Drehtüreschrank

Schrankmaß mit Passepartout
(B + 5,0 x H + 3,7 x T + 4,0 cm)



Abbildung mit optionaler
 Mattglas- bzw. matterter
 Parsolspiegeltür

B 201,9 x **H** 223,3 x
T 62,0 cm

PG E PG 1

Vorschlag 1013 | 4-türig VZ:

Gegen Aufpreis

6004P Passepartout ohne Beleuchtung
6004PB Passepartout, mit 2er-Set (2 x 90 cm)
 LED-Stabbeleuchtung*, 16,4 W

PG E PG 1

Vorschlag 1015 | 4-türig VZ:

Gegen Aufpreis

6004P Passepartout ohne Beleuchtung
6004PB Passepartout, mit 2er-Set (2 x 90 cm)
 LED-Stabbeleuchtung*, 16,4 W

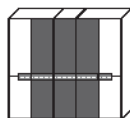

Drehtüreschrank

Schrankmaß mit Passepartout
(B + 5,0 x H + 3,7 x T + 4,0 cm)



Abbildung mit optionaler
 Mattglas- bzw. matterter
 Parsolspiegeltür

B 251,9 x **H** 223,3 x
T 62,0 cm

Vorschlag 1017 | 5-türig VZ:

Gegen Aufpreis

6005P Passepartout ohne Beleuchtung
6005PB Passepartout, mit 3er-Set (1 x 40 cm,
 2 x 90 cm) LED-Stabbeleuchtung*, 19,8 W

Vorschlag 1019 | 5-türig VZ:

Gegen Aufpreis

6005P Passepartout ohne Beleuchtung
6005PB Passepartout, mit 3er-Set (1 x 40 cm,
 2 x 90 cm) LED-Stabbeleuchtung*, 19,8 W

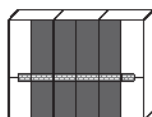

Drehtüreschrank

Schrankmaß mit Passepartout
(B + 5,0 x H + 3,7 x T + 4,0 cm)



Abbildung mit optionaler
 Mattglas- bzw. matterter
 Parsolspiegeltür

B 301,9 x **H** 223,3 x
T 62,0 cm

Vorschlag 1021 | 6-türig VZ:

Gegen Aufpreis

6006P Passepartout ohne Beleuchtung
6006PB Passepartout, mit 3er-Set (3 x 90 cm)
 LED-Stabbeleuchtung*, 24,6 W

Vorschlag 1023 | 6-türig VZ:

Gegen Aufpreis

6006P Passepartout ohne Beleuchtung
6006PB Passepartout, mit 3er-Set (3 x 90 cm)
 LED-Stabbeleuchtung*, 24,6 W

Zubehör ▶

Gegen Aufpreis

PG 1

- 6600MG** Mattglastür (bitte Position angeben) je
- 6600MP** Mattierte Parsolspiegeltür (bitte Position angeben) je
- 90102** LED-Vorbauleuchte für Paneelaufsatz, 4,5 W 2er Set
- 1200SK** Bettschubkasten, 2er-Set
- 265SKMG** Mattglas-Akzent für 2 Schubkästen der Nachtkonsole **B** 65,0 cm
- 265SKMP** Mattierter Parsolspiegel-Akzent für 2 Schubkästen der Nachtkonsole **B** 65,0 cm
- 465SKMG** Mattglas-Akzent für 4 Schubkästen der Nachtkonsole **B** 65,0 cm
- 465SKMP** Mattierter Parsolspiegel-Akzent für 4 Schubkästen der Nachtkonsole **B** 65,0 cm

Bettanlage ▶

Liegefläche **B** 160,0 / **B** 180,0 x L 200,0 cm
 Bettseiten **H** 47,0 cm
 Kopfteil **H** 100,9 cm
 Gesamt **H** 179,5 cm
 Fußteil **H** 47,0 cm
 2 Konsolen mit je 1 Schubkasten bzw.
 2 Schubkästen
B 65,0 cm

Doppelbett mit Polsterkopfteil inkl. Konsolen mit je
1 Schubkasten, 2 Paneelaufsätzen, 1 Ablageboden,
seitlich 4 Stauraumfächer im Kopfteil, mit 2 Spaltholz-
Wandpaneelen, 2 Hängeschränken



Abbildung mit optionaler Mattglas- bzw. mattierter Parsolspiegelfront

Doppelbett mit Polsterkopfteil inkl. Konsolen mit je
2 Schubkästen, 2 Paneelaufsätzen, 1 Ablageboden,
seitlich 4 Stauraumfächer im Kopfteil, mit 2 Spaltholz-
Wandpaneelen, 2 Hängeschränken

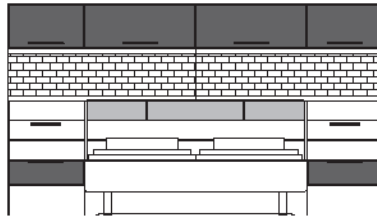

Abbildung mit optionaler Mattglas- bzw. mattierter Parsolspiegelfront

Kleiderschränke ▶

(je Element 2 Böden, 1 Kleiderstange)

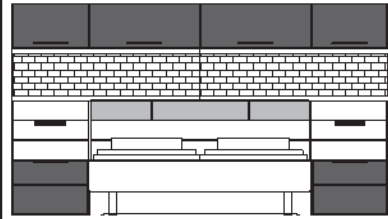

Drehtürenschränk

Schränkmaß mit Passepartout
(B + 5,0 x H + 3,7 x T + 4,0 cm)

Abbildung mit optionaler
 Mattglas- bzw. mattierter
 Parsolspiegeltür

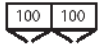

B 201,9 x **H** 223,3 x
T 62,0 cm

PG E PG 1

Vorschlag 1025 | 4-türig VZ:

Gegen Aufpreis

6004P Passepartout ohne Beleuchtung
6004PB Passepartout, mit 2er-Set (2 x 90 cm)
 LED-Stabbeleuchtung*, 16,4 W

PG E PG 1

Vorschlag 1027 | 4-türig VZ:

Gegen Aufpreis

6004P Passepartout ohne Beleuchtung
6004PB Passepartout, mit 2er-Set (2 x 90 cm)
 LED-Stabbeleuchtung*, 16,4 W



Drehtürenschränk

Schränkmaß mit Passepartout
(B + 5,0 x H + 3,7 x T + 4,0 cm)

Abbildung mit optionaler
 Mattglas- bzw. mattierter
 Parsolspiegeltür



B 251,9 x **H** 223,3 x
T 62,0 cm

Vorschlag 1029 | 5-türig VZ:

Gegen Aufpreis

6005P Passepartout ohne Beleuchtung
6005PB Passepartout, mit 3er-Set (1 x 40 cm,
 2 x 90 cm) LED-Stabbeleuchtung*, 19,8 W

Vorschlag 1031 | 5-türig VZ:

Gegen Aufpreis

6005P Passepartout ohne Beleuchtung
6005PB Passepartout, mit 3er-Set (1 x 40 cm,
 2 x 90 cm) LED-Stabbeleuchtung*, 19,8 W

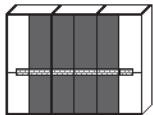

Drehtürenschränk

Schränkmaß mit Passepartout
(B + 5,0 x H + 3,7 x T + 4,0 cm)

Abbildung mit optionaler
 Mattglas- bzw. mattierter
 Parsolspiegeltür



B 301,9 x **H** 223,3 x
T 62,0 cm

Vorschlag 1033 | 6-türig VZ:

Gegen Aufpreis

6006P Passepartout ohne Beleuchtung
6006PB Passepartout, mit 3er-Set (3 x 90 cm)
 LED-Stabbeleuchtung*, 24,6 W

Vorschlag 1035 | 6-türig VZ:

Gegen Aufpreis

6006P Passepartout ohne Beleuchtung
6006PB Passepartout, mit 3er-Set (3 x 90 cm)
 LED-Stabbeleuchtung*, 24,6 W

Zubehör ▶

Gegen Aufpreis

PG 1

6600MG Mattglastür (bitte Position angeben) je

6600MP Mattierte Parsolspiegeltür (bitte Position angeben) je

90102 LED-Vorbauleuchte für Paneelaufsatz, 4,5 W 2er Set

187B LED-Spaltholz-Beleuchtung für Stauraumaufsatz, 26,8 W (für Bettanlage **B** 160,0 cm)

207B LED-Spaltholz-Beleuchtung für Stauraumaufsatz, 28,8 W (für Bettanlage **B** 180,0 cm)

1200SK Bettschubkasten, 2er-Set

265SKMG Mattglas-Akzent für 2 Schubkästen der Nachtkonsole **B** 65,0 cm

265SKMP Mattierter Parsolspiegel-Akzent für 2 Schubkästen der Nachtkonsole **B** 65,0 cm

465SKMG Mattglas-Akzent für 4 Schubkästen der Nachtkonsole **B** 65,0 cm

465SKMP Mattierter Parsolspiegel-Akzent für 4 Schubkästen der Nachtkonsole **B** 65,0 cm

116MG Mattglas-Akzent Set für 4 Klappen, (für Stauraumaufsatz / Bettanlage **B** 160,0 cm)

116MP Mattierter Parsolspiegel-Akzent Set für 4 Klappen (für Stauraumaufsatz / Bettanlage **B** 160,0 cm)

118MG Mattglas-Akzent Set für 4 Klappen (für Stauraumaufsatz / Bettanlage **B** 180,0 cm)

118MP Mattierter Parsolspiegel-Akzent Set für 4 Klappen (für Stauraumaufsatz / Bettanlage **B** 180,0 cm)

8212 Funkdimmer zur Lichtstärkenregulierung, max. 30 W

8213 Funkdimmer zur Lichtstärkenregulierung, max. 60 W

* inkl. Trafo und Fußschalter

WSM 2800 ▶ GRUNDSCHRANK-ELEMENTE (INKL. 2 AUSSENSEITEN)

Schrank H 223,3 cm
 Schrank T 62,0 cm
 Schrankinnen T 57,8 cm
 (inkl. 2 Böden, 1 Kleiderstange je Element)

Schrank ohne Passepartout
 ohne Beleuchtung

Gegen Aufpreis
 Schrank mit Passepartout ohne Beleuchtung
 (B + 5,0 x H + 3,7 x T + 4,0 cm)

Gegen Aufpreis
 Schrank mit Passepartout mit LED-Stabbel.*
 (B + 5,0 x H + 3,7 x T + 4,0 cm)

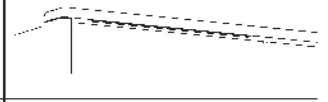
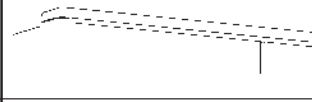
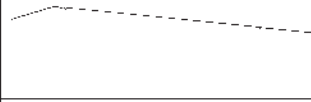

2-türig ▶
 B 101,9 x H 223,3 cm

Art.-Nr. **PG E PG 1**
6002 VZ:

Art.-Nr. **PG 1**
6002P

Bel. Art.-Nr. **PG 1**
8,2 W 6002PB
 (1 x 90 cm)

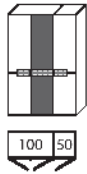

3-türig ▶
 B 151,9 x H 223,3 cm
 Abbildung mit optionaler
 Mattglas- bzw. mattierter
 Parsolspiegeltür

6003 VZ:

6003P

11,6 W 6003PB
 (1 x 40 cm, 1 x 90 cm)

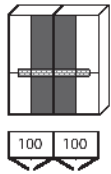

4-türig ▶
 B 201,9 x H 223,3 cm
 Abbildung mit optionaler
 Mattglas- bzw. mattierter
 Parsolspiegeltür

6004 VZ:

6004P

16,4 W 6004PB
 (2 x 90 cm)

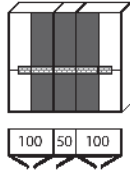

5-türig ▶
 B 251,9 x H 223,3 cm
 Abbildung mit optionaler
 Mattglas- bzw. mattierter
 Parsolspiegeltür

6005 VZ:

6005P

19,8 W 6005PB
 (1 x 40 cm, 2 x 90 cm)

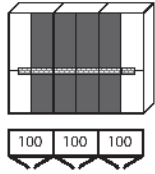

6-türig ▶
 B 301,9 x H 223,3 cm
 Abbildung mit optionaler
 Mattglas- bzw. mattierter
 Parsolspiegeltür

6006 VZ:

6006P

24,6 W 6006PB
 (3 x 90 cm)

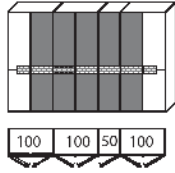

7-türig ▶
 B 351,9 x H 223,3 cm
 Abbildung mit optionaler
 Mattglas- bzw. mattierter
 Parsolspiegeltür

6007 VZ:

6007P
 Achtung: Aufliegendes Passepartout-Profil
 ist geteilt.

28,0 W 6007PB
 (1 x 40 cm, 3 x 90 cm) Achtung: Aufliegendes
 Passepartout-Profil ist geteilt.

Zubehör ▶

Gegen Aufpreis **PG 1**

6600MG Mattglastür (bitte Position angeben) je

6600MP Mattierte Parsolspiegeltür (bitte Position angeben) je

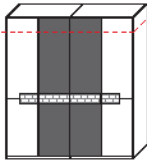
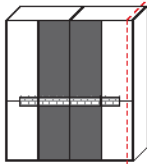
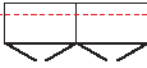
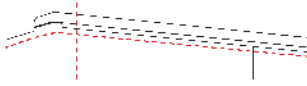
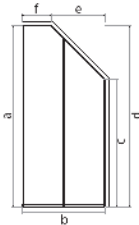
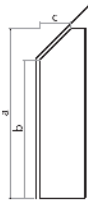

* inkl. Trafo und Fußschalter

Sonderanfertigungen ▶

	Beschreibung	Art.-Nr.	PG E	PG 1
	Schränkhöhenkürzung Die Kürzung erfolgt immer von oben.	an 1 Tür (50er Element)	Z201	
		an 2 Türen (100er Element)	Z202	
		pro Mattglas- / Spiegeltür	Z088	
	Schränkbreitenkürzung	an 1 Tür (50er Element)	Z203	
		an 2 Türen (100er Element)	Z205	
		pro Mattglas- / Spiegeltür	Z206	
	Schränktiefenkürzung Bei Kleiderschränken mit Innenschubkästen nicht möglich.	pro 50,0 / 100,0 cm Element	Z208	
	Passepartout Höhenkürzung Passepartout Breitenkürzung (ohne Beleucht.)		Z114	
				Z115
	Schränkabschrägung seitlich Nur bei 1-türigem Schrankelement B 50,0 cm möglich. Die Schränkabschrägung ist links und rechts möglich. Alle abgeschrägten Türen sind einheitlich links oder rechts angeschlagen. Eine Skizze mit genauen Maßen ist unbedingt erforderlich (a – f)!	pro Tür	Z209	
	Schränkabschrägung hinten Skizze und genaue Maße (a – c) bitte angeben!	pro Element	Z210	

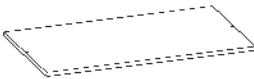

WSM 2800 ► ZUBEHÖR FÜR KLEIDERSCHRANKSYSTEM

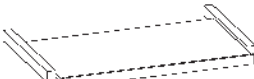
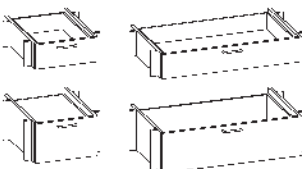
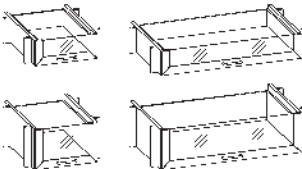
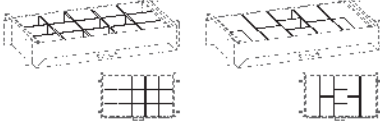
Zubehör für Kleiderschranksystem ►

	Beschreibung	Art.-Nr.	PG E	PG 1
	Einlegeboden	B 50,0 cm	80058	
		B 100,0 cm	80108	
	Gegen Aufpreis			
	Breitenkürzung		Z015	
	Tiefenkürzung		Z016	
	Kleiderstange	B 50,0 cm	81058	
		B 100,0 cm	81108	
	Ablageboden, ausziehbar	B 100,0 x H 5,0 x T 56,5 cm	82100	
	Gegen Aufpreis			
	Vollauszug		Z089	
	Breitenkürzung		Z015	
 <p>Eine Kombination von 2 x Innenschubkasten H 25,6 cm und 1 x H 16,0 cm ist bei Drehtürenschränken nicht möglich. Der Oberboden der Schubkästen kollidiert mit den Türscharnieren.</p>	Innenschubkasten, Front Holz	B 50,0 x H 16,0 cm	83051	
	1 Schubkasten, stapelbar	B 100,0 x H 16,0 cm	83101	
	Montage als Stand- oder Hängeelement für 50 cm bzw. 100 cm Korpus. Einlegeboden als Abschluss erforderlich.	B 50,0 x H 25,6 cm	84052	
		B 100,0 x H 25,6 cm	84102	
	Gegen Aufpreis			
	Vollauszug		Z089	
	Breitenkürzung		Z005	
 <p>Eine Kombination von 2 x Innenschubkasten H 25,6 cm und 1 x H 16,0 cm ist bei Drehtürenschränken nicht möglich. Der Oberboden der Schubkästen kollidiert mit den Türscharnieren.</p>	Innenschubkasten, Front Glas	B 50,0 x H 16,0 cm	85051	
	1 Schubkasten, stapelbar	B 100,0 x H 16,0 cm	85101	
	Montage als Stand- oder Hängeelement für 50 cm bzw. 100 cm Korpus. Einlegeboden als Abschluss erforderlich.	B 50,0 x H 25,6 cm	86052	
		B 100,0 x H 25,6 cm	86102	
	Gegen Aufpreis			
	Vollauszug		Z089	
	Breitenkürzung		Z005	
	Schubkasteneinsatz, mit Kunstlederboden in dunkelbraun	kl. Aufteilung, für B 100,0 cm	80101	
	Montage für 100 cm Innenschubkasten. Vollauszug empfohlen	gr. Aufteilung, für B 100,0 cm	80102	



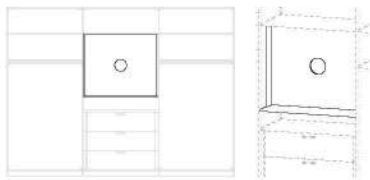
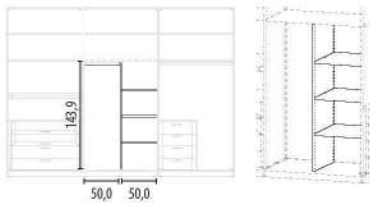

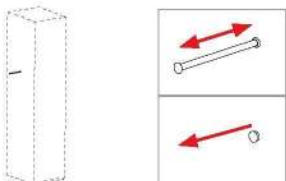
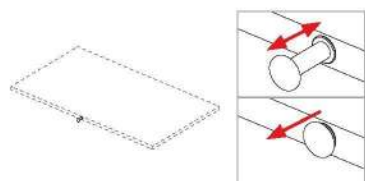
WSM 2800 ▶ ZUBEHÖR FÜR KLEIDERSCHRANKSYSTEM

Zubehör für Kleiderschranksystem ▶

	Beschreibung		Art.-Nr.	PG E	PG 1
	<p>Einbauschubkasten, Front Holz 4 Schubkästen Standelement für 100 cm Korpus. Montage an Schrankseite erforderlich!</p> <p>Gegen Aufpreis Vollauszug für oberen Schubkasten Vollauszug für 4 Schubkästen</p>	<p>Montage an linker Seite, B 50,0 x H 66,0 cm Montage an rechter Seite, B 50,0 x H 66,0 cm</p>	<p>62553 62554</p>		
	<p>TV-Einsatz (Für Korpus B 100,0 cm) Panel mit seitlichen Abschlusslisen und Unterboden (inkl. Kabeldurchlass in Panel und Unterboden). Der obere Boden aus der vorhandenen Standardinneneinteilung wird aufgelegt. Weitwinkelscharniere empfohlen.</p> <p>Gegen Aufpreis Breitenkürzung Tiefenkürzung</p>	<p>B 98,1 x H 81,0 x T 27,0 cm</p>	<p>69910</p>		
	<p>T-Einsatz (Montage für 100 cm Korpus) 1 Mittelwand, 3 Einlegeböden, 1 Kleiderstange</p> <p>Gegen Aufpreis Breitenkürzung Tiefenkürzung</p>	<p>B 100,0 x H 143,9 cm</p>	<p>61029</p>		
	<p>Ankleidespiegel für Türinnenseite des Drehtüreschranks Weitwinkelscharniere empfohlen Bitte Position angeben.</p>	<p>B 33,5 x H 185,0 cm</p>	<p>6801</p>		
	<p>4er-Set Winkelscharniere 165°, mit Softabstopfung für Schrank- und Kommodentüren Nachträgliche Montage möglich. Nicht möglich bei Eckelementen und Außentüren mit vorgezogenem Passepartout. Keine Innenschubkästen in der Höhe des Winkelscharniers möglich.</p>	<p>Hinweis: Das 165° Scharnier ist nicht einsetzbar bei den gekennzeichneten Schranktüren eines 5-türigen bzw. 7-türigen Kleiderschranks (siehe Zeichnung!).</p>	<p>80004</p>		
	<p>Ausziehbare Kleiderstange, seitlich vom Schrankkorpus für Außenseite, ausziehbar um 20,0 cm</p> <p>Hinweis: Die feste Positionierung ist durch die Kleiderstange am Schrankeinlegeboden begründet.</p>	<p>Montage links auf H 147,0 cm (Schrank H 223,3 cm) Montage rechts auf H 147,0 cm (Schrank H 223,3 cm)</p>	<p>8180L 8180R</p>		
	<p>Ausziehbarer Kleiderhaken für Einlegeboden, ausziehbar um 3,0 cm</p>	<p>für 50er Boden für 100er Boden</p>	<p>80055 80105</p>		

WSM 2800 ► ZUBEHÖR FÜR KLEIDERSCHRANKSYSTEM

Zubehör für Kleiderschranksystem ►

	Beschreibung	B 100 cm	Art.-Nr.	PG 1
	Kleiderlift Belastung max. 10 kg. Montage für 100 cm Korpus.		81020	
	Krawatten- und Gürtelhalter, ausziehbar	B 45,5 x H 11,8 x T 7,4 cm	80021	
	Hosenauszug (16 Stäbe) Montage für 100 cm Korpus. Empfohlene Einbauhöhe 70 cm. B 93,5 x H 3,7 x T 50,0 cm	mit Holzablage	80022	
		ohne Ablage (grau)	80023	
	LED-Schrankinnenbeleuchtung Starline Micro, inkl. Sensorsteuerung Für Montage unterm E-Boden. Farbe: Neutralweiß	für 50er Korpus B 48,0 cm (2,0 W)	90501	
		für 100er Korpus B 98,0 cm (4,5 W)	91001	
	Trafo mit Stecker Hinweis: Bitte die Gesamtwattzahl ermitteln und ausreichend LED-Trafos mitbestellen.	für max. 15 W	8915	
		für max. 30 W	8930	
		für max. 60 W	8960	

WSM 2800 ▶ BETTANLAGE, KONSOLEN, ZUBEHÖR

Bettanlage ▶ ohne Federholzrahmen und Matratzen, Rahmenauflage 4-fach höhenverstellbar

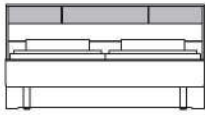

Kopfteil H 99,0 cm

Einlegehöhe vom Fußboden
H 24,5 / 27,0 / 29,0 / 31,5 cm

Liegefläche	Stellfläche	Bettseitenhöhe	Art.-Nr.	PG 1
160,0 x 200,0 cm	167,6 x 213,8 cm	47,0 cm	VZ: 1160	
180,0 x 200,0 cm	187,6 x 213,8 cm	47,0 cm	VZ: 1180	
200,0 x 200,0 cm	207,6 x 213,8 cm	47,0 cm	VZ: 1200	
Sonderanfertigung				
Sonderlänge		190,0 cm	1190	
		210,0 cm	1210	
Weitere Sonderanfertigungen auf Anfrage.		220,0 cm	1220	

Zubehör für Bett ▶ Doppelbetten 1160, 1180, 1200



Beschreibung	Art.-Nr.	PG 1
Bett Schubkasten, 2er-Set mit seitlichen Rollschubführungen Belastung max. 15 kg pro Bett Schubkasten	Innenmaß B 121,3 x H 14,5 x T 58,5 cm 1200SK	

Konsole ▶



Abbildung mit optionaler
Mattglas- bzw. mattierter Parsolspiegelfront

Beschreibung	Art.-Nr.	PG 1
Konsole 1 Schubkasten	links, B 55,0 x H 47,0 x T 44,2 cm rechts, B 55,0 x H 47,0 x T 44,2 cm links, B 65,0 x H 47,0 x T 44,2 cm rechts, B 65,0 x H 47,0 x T 44,2 cm	VZ: 1543 VZ: 1544 (Abb.) VZ: 1643 VZ: 1644 (Abb.)
Gegen Aufpreis		
Vollauszug für 1 Schubkasten		Z089
Mattglas-Akzent für Schubkasten	B 55,0 cm	55SKMG
Mattglas-Akzent für Schubkasten	B 65,0 cm	65SKMG
Mattierter Parsolspiegel-Akzent für Schubkasten	B 55,0 cm	55SKMP
Mattierter Parsolspiegel-Akzent für Schubkasten	B 65,0 cm	65SKMP



Abbildung mit optionaler
Mattglas- bzw. mattierter Parsolspiegelfront

Konsole 2 Schubkästen	B 55,0 x H 47,0 x T 41,1 cm B 65,0 x H 47,0 x T 41,1 cm	VZ: 1542 VZ: 1642
Gegen Aufpreis		
Vollauszug für 2 Schubkästen		Z090
Mattglas-Akzent für Schubkasten	B 55,0 cm (bitte Position angeben)	55SKMG je
Mattglas-Akzent für Schubkasten	B 65,0 cm (bitte Position angeben)	65SKMG je
Mattierter Parsolspiegel-Akzent für Schubkasten	B 55,0 cm (bitte Position angeben)	55SKMP je
Mattierter Parsolspiegel-Akzent für Schubkasten	B 65,0 cm (bitte Position angeben)	65SKMP je



Abb. LED-Vorbauleuchte

Spaltholz-Paneelaufsatz nur in Kombination mit Bettanlage 1160, 1180 oder 1200 möglich.	links, B 55,0 x H 34,8 x T 12,2 cm rechts, B 55,0 x H 34,8 x T 12,2 cm 2er-Set, B 55,0 x H 34,8 x T 12,2 cm links, B 65,0 x H 34,8 x T 12,2 cm rechts, B 65,0 x H 34,8 x T 12,2 cm (Abb.) 2er-Set, B 65,0 x H 34,8 x T 12,2 cm	1563 1564 1562 1663 1664 1662
Spaltholz-Paneelaufsatz inkl. LED-Vorbauleuchte, je 4,5 W inkl. Trafo und Schalter nur in Kombination mit Bettanlage 1160, 1180 oder 1200 möglich.	links, B 55,0 x H 34,8 x T 12,2 cm rechts, B 55,0 x H 34,8 x T 12,2 cm 2er-Set, B 55,0 x H 34,8 x T 12,2 cm links, B 65,0 x H 34,8 x T 12,2 cm rechts, B 65,0 x H 34,8 x T 12,2 cm (Abb.) 2er-Set, B 65,0 x H 34,8 x T 12,2 cm	1563B 1564B 1562B 1663B 1664B 1662B

WSM 2800 ▶ STAURAUMBETTANLAGE MIT KONSOLEN B 55 CM, ZUBEHÖR

Bettanlage ▶ ohne Federholzrahmen und Matratzen, Rahmenaufgabe 4-fach höhenverstellbar

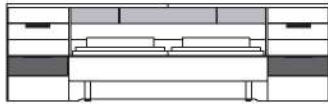

Doppelbett mit Polsterkopfteil inkl. 2 Konsolen mit je 1 Schubkasten, 2 Paneelaufsätzen, 1 Ablageboden, seitlich 4 Stauraumfächer im Kopfteil

Kopfteil **H** 100,9 cm

Einlegehöhe vom Fußboden **H** 24,5 / 27,0 / 29,0 / 31,5 cm

Abbildung mit optionaler Mattglas- bzw. mattierter Parsolspiegelfront

Liegefläche	Stellfläche	Bettseitenhöhe	Art.-Nr	PG 1
160,0 x 200,0 cm	277,6 x 224,6 cm	47,0 cm	1163 VZ:	
180,0 x 200,0 cm	297,6 x 224,6 cm	47,0 cm	1183 VZ:	
200,0 x 200,0 cm	317,6 x 224,6 cm	47,0 cm	1203 VZ:	
Sonderanfertigung		190,0 cm	1190	
Sonderlänge		210,0 cm	1210	
Weitere Sonderanfertigungen auf Anfrage.		220,0 cm	1220	
Mattglas-Akzent für 2 Schubkästen		B 55,0 cm	255SKMG	
Mattierter Parsolspiegel-Akzent für 2 Schubkästen		B 55,0 cm	255SKMP	

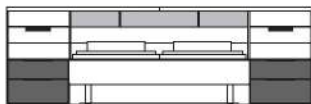

Doppelbett mit Polsterkopfteil inkl. 2 Konsolen mit je 2 Schubkästen, 2 Paneelaufsätzen, 1 Ablageboden, seitlich 4 Stauraumfächer im Kopfteil

Kopfteil **H** 100,9 cm

Einlegehöhe vom Fußboden **H** 24,5 / 27,0 / 29,0 / 31,5 cm

Abbildung mit optionaler Mattglas- bzw. mattierter Parsolspiegelfront

160,0 x 200,0 cm	277,6 x 224,6 cm	47,0 cm	1164 VZ:	
180,0 x 200,0 cm	297,6 x 224,6 cm	47,0 cm	1184 VZ:	
200,0 x 200,0 cm	317,6 x 224,6 cm	47,0 cm	1204 VZ:	
Sonderanfertigung		190,0 cm	1190	
Sonderlänge		210,0 cm	1210	
Weitere Sonderanfertigungen auf Anfrage.		220,0 cm	1220	
Mattglas-Akzent für 4 Schubkästen		B 55,0 cm (bitte Position angeben)	455SKMG	
Mattierter Parsolspiegel-Akzent für 4 Schubkästen		B 55,0 cm (bitte Position angeben)	455SKMP	

Zubehör Bettanlagen ▶ Doppelbetten 1163/4, 1183/4, 1203/4 mit Konsole B 55,0 cm



Beschreibung / Maße	Art.-Nr.	PG 1
LED-Vorbauleuchte für Paneelaufsatz an Bettanlage 2 x 4,5 W, 2er Set inkl. Trafo und Schalter	Farbton: cubanit 90102	



Abbildung mit optionaler Mattglas- bzw. mattierter Parsolspiegelfront

Stauraumaufsatz (für Bettanlage 160 cm)	Stauraumaufsatz (für Bettanlage 160 cm)	Art.-Nr.	PG 1
bestehend aus 2 Spaltholz-Wandpaneelen und 2 Hängeschränken B 277,6 x H 78,6 x T 32,0 cm	1167 VZ:		
	Mattglas-Akzent Set für 4 Klappen	167MG	
	Mattierter Parsolspiegel-Akzent Set für 4 Klappen	167MP	
	LED-Spaltholz-Beleuchtung, 25,0 W inkl. Trafo und Schalter	167B	
	Funkdimmer mit Handsender, max. 30 W	8212	
	Funkdimmer mit Handsender, max. 60 W	8213	

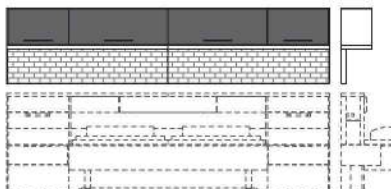

Abb. LED-Spaltholz-Beleuchtung

Stauraumaufsatz (für Bettanlage 180 cm)	Stauraumaufsatz (für Bettanlage 180 cm)	Art.-Nr.	PG 1
bestehend aus 2 Spaltholz-Wandpaneelen und 2 Hängeschränken B 297,6 x H 78,6 x T 32,0 cm	1187 VZ:		
	Mattglas-Akzent Set für 4 Klappen	187MG	
	Mattierter Parsolspiegel-Akzent Set für 4 Klappen	187MP	
	LED-Spaltholz-Beleuchtung, 26,8 W inkl. Trafo und Schalter	187B	
	Funkdimmer mit Handsender, max. 30 W	8212	
	Funkdimmer mit Handsender, max. 60 W	8213	

Stauraumaufsatz (für Bettanlage 200 cm)	Stauraumaufsatz (für Bettanlage 200 cm)	Art.-Nr.	PG 1
bestehend aus 2 Spaltholz-Wandpaneelen und 2 Hängeschränken B 317,6 x H 78,6 x T 32,0 cm	1207 VZ:		
	Mattglas-Akzent Set für 4 Klappen	207MG	
	Mattierter Parsolspiegel-Akzent Set für 4 Klappen	207MP	
	LED-Spaltholz-Beleuchtung, 28,8 W inkl. Trafo und Schalter	207B	
	Funkdimmer mit Handsender, max. 30 W	8212	
	Funkdimmer mit Handsender, max. 60 W	8213	



Bettschubkasten, 2er-Set mit seitlichen Rollschubführungen Belastung max. 15 kg pro Bettschubkasten	Innenmaß B 121,3 x H 14,5 x T 58,5 cm	1200SK	
--	--	---------------	--

WSM 2800 ▶ STAURAUMBETTANLAGE MIT KONSOLEN B 55 CM, ZUBEHÖR

Steckdosenkombination ▶



Beschreibung	Art.-Nr.	PG 1
Steckdosenkombination bestehend aus 1 x 220 Volt und 2 x 5 Volt USB	Bitte Position, links oder rechts, angeben. 8506	

Einzelpaneele ▶

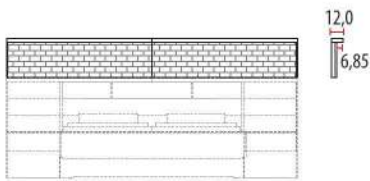

Beschreibung	Art.-Nr.	PG 1
Spaltholz-Wandpaneele 2-teilig	B 277,6 x H 39,8 x T 12,0 cm (für 1163 / 1164) 8270 B 297,6 x H 39,8 x T 12,0 cm (für 1183 / 1184) 8290 B 317,6 x H 39,8 x T 12,0 cm (für 1203 / 1204) 8310	
Gegen Aufpreis		
LED-Spaltholz-Beleuchtung, 25,0 W inkl. Trafo und Schalter	B 277,6 827B	
LED-Spaltholz-Beleuchtung, 26,8 W inkl. Trafo und Schalter	B 297,6 829B	
LED-Spaltholz-Beleuchtung, 28,8 W inkl. Trafo und Schalter	B 317,6 831B	
Funkdimmer mit Handsender, bis 30 W	8212	
Funkdimmer mit Handsender, bis 60 W	8213	

Hängeschränke ▶



Abbildung mit optionaler Mattglas- bzw. mattierter Parsolspiegelfront

Beschreibung	Art.-Nr.	PG 1
Hängeschränke (für Bettenlagen 160 cm) 1163 + 1164	B 277,6 x H 42,6 x T 32,0 cm 11675 Mattglas-Akzent Set für 4 Klappen 167MG Mattierter Parsolspiegel-Akzent Set für 4 Klappen 167MP	
Hängeschränke (für Bettenlagen 180 cm) 1183 + 1184	B 297,6 x H 42,6 x T 32,0 cm 11875 Mattglas-Akzent Set für 4 Klappen 187MG Mattierter Parsolspiegel-Akzent Set für 4 Klappen 187MP	
Hängeschränke (für Bettenlagen 200 cm) 1203 + 1204	B 317,6 x H 42,6 x T 32,0 cm 12075 Mattglas-Akzent Set für 4 Klappen 207MG Mattierter Parsolspiegel-Akzent Set für 4 Klappen 207MP	

WSM 2800 ▶ STAURAUMBETTANLAGE MIT KONSOLEN B 65 CM, ZUBEHÖR

Bettanlage ▶ ohne Federholzrahmen und Matratzen, Rahmenaufgabe 4-fach höhenverstellbar

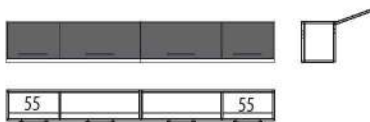
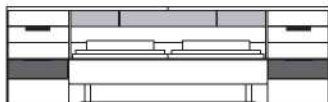

Doppelbett mit Polsterkopfteil inkl. 2 Konsolen mit je 1 Schubkasten, 2 Paneelaufsätzen, 1 Ablageboden seitlich 4 Stauraumfächer im Kopfteil

Kopfteil **H** 100,9 cm

Einlegehöhe vom Fußboden **H** 24,5 / 27,0 / 29,0 / 31,5 cm

Abbildung mit optionaler Mattglas- bzw. mattierter Parsolspiegelfront

<u>Liegefläche</u>	<u>Stellfläche</u>	<u>Bettseitenhöhe</u>	<u>Art.-Nr.</u>	PG 1
160,0 x 200,0 cm	297,6 x 224,6 cm	47,0 cm	1161 VZ:	
180,0 x 200,0 cm	317,6 x 224,6 cm	47,0 cm	1181 VZ:	
200,0 x 200,0 cm	337,6 x 224,6 cm	47,0 cm	1201 VZ:	
Sonderanfertigung		190,0 cm	1190	
Sonderlänge		210,0 cm	1210	
Weitere Sonderanfertigungen auf Anfrage.		220,0 cm	1220	
Mattglas-Akzent für 2 Schubkästen		B 65,0 cm	265SKMG	
Mattierter Parsolspiegel-Akzent für 2 Schubkästen		B 65,0 cm	265SKMP	

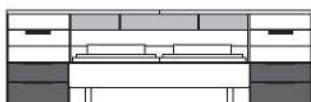

Doppelbett mit Polsterkopfteil inkl. 2 Konsolen mit je 2 Schubkästen, 2 Paneelaufsätzen, 1 Ablageboden seitlich 4 Stauraumfächer im Kopfteil

Kopfteil **H** 100,9 cm

Einlegehöhe vom Fußboden **H** 24,5 / 27,0 / 29,0 / 31,5 cm

Abbildung mit optionaler Mattglas- bzw. mattierter Parsolspiegelfront

160,0 x 200,0 cm	297,6 x 224,6 cm	47,0 cm	1162 VZ:	
180,0 x 200,0 cm	317,6 x 224,6 cm	47,0 cm	1182 VZ:	
200,0 x 200,0 cm	337,6 x 224,6 cm	47,0 cm	1202 VZ:	
Sonderanfertigung		190,0 cm	1190	
Sonderlänge		210,0 cm	1210	
Weitere Sonderanfertigungen auf Anfrage.		220,0 cm	1220	
Mattglas-Akzent für 4 Schubkästen		B 65,0 cm (bitte Position angeben)	465SKMG	
Mattierter Parsolspiegel-Akzent für 4 Schubkästen		B 65,0 cm (bitte Position angeben)	465SKMP	

Zubehör Bettanlagen ▶ Doppelbetten 1161/2, 1181/2, 1201/2 mit Konsolen B 65,0 cm



<u>Beschreibung / Maße</u>	<u>Art.-Nr.</u>	PG 1
LED-Vorbauleuchte für Paneelaufsatz an Bettanlage 2 x 4,5 W, 2er Set inkl. Trafo und Schalter	Farbton: cubanit 90102	



Abbildung mit optionaler Mattglas- bzw. mattierter Parsolspiegelfront

<u>Stauraumaufsatz (für Bettanlage 160 cm)</u>	<u>Stauraumaufsatz (für Bettanlage 160 cm)</u>	<u>Art.-Nr.</u>	PG 1
bestehend aus 2 Spaltholz-Wandpaneelen und 2 Hängeschränken B 297,6 x H 78,6 x T 32,0 cm	1165 VZ:		
	Mattglas-Akzent Set für 4 Klappen	116MG	
	Mattierter Parsolspiegel-Akzent Set für 4 Klappen	116MP	
	LED-Spaltholz-Beleuchtung, 26,8 W inkl. Trafo und Schalter	187B	
	Funkdimmer mit Handsender, max. 30 W	8212	
	Funkdimmer mit Handsender, max. 60 W	8213	

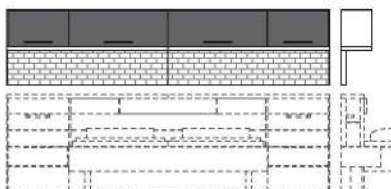

Abb. LED-Spaltholz-Beleuchtung

Stauraumaufsatz (für Bettanlage 180 cm) bestehend aus 2 Spaltholz-Wandpaneelen und 2 Hängeschränken B 317,6 x H 78,6 x T 32,0 cm	Stauraumaufsatz (für Bettanlage 180 cm) 1185 VZ:		
	Mattglas-Akzent Set für 4 Klappen	118MG	
	Mattierter Parsolspiegel-Akzent Set für 4 Klappen	118MP	
	LED-Spaltholz-Beleuchtung, 28,8 W inkl. Trafo und Schalter	207B	
	Funkdimmer mit Handsender, max. 30 W	8212	
	Funkdimmer mit Handsender, max. 60 W	8213	

Stauraumaufsatz (für Bettanlage 200 cm) bestehend aus 2 Spaltholz-Wandpaneelen und 2 Hängeschränken B 337,6 x H 78,6 x T 32,0 cm	Stauraumaufsatz (für Bettanlage 200 cm) 1205 VZ:		
	Mattglas-Akzent Set für 4 Klappen	120MG	
	Mattierter Parsolspiegel-Akzent Set für 4 Klappen	120MP	
	LED-Spaltholz-Beleuchtung, 30,8 W inkl. Trafo und Schalter	120B	
	Funkdimmer mit Handsender, max. 30 W	8212	
	Funkdimmer mit Handsender, max. 60 W	8213	



Bett Schubkasten, 2er-Set mit seitlichen Rollschubführungen Belastung max. 15 kg pro Bett Schubkasten	Innenmaß B 121,3 x H 14,5 x T 58,5 cm	1200SK	
--	--	---------------	--

Steckdosenkombination ▶



Beschreibung

Steckdosenkombination
bestehend aus 1 x 220 Volt und 2 x 5 Volt USB

Bitte Position, links oder rechts, angeben.

Art.-Nr.

8506

PG 1

Einzelpaneele ▶

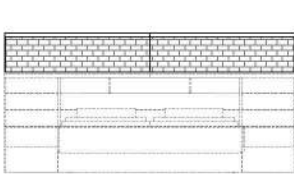

12,0
6,85

Beschreibung

Spaltholz-Wandpaneele
2-teilig

B 297,6 x H 39,8 x T 12,0 cm (für 1161 / 1162)

Art.-Nr.

8290

PG 1

B 317,6 x H 39,8 x T 12,0 cm (für 1181 / 1182)

8310

B 337,6 x H 39,8 x T 12,0 cm (für 1201 / 1202)

8330

Gegen Aufpreis

LED-Spaltholz-Beleuchtung, 26,8 W inkl. Trafo und Schalter **B 297,6**

829B

LED-Spaltholz-Beleuchtung, 28,8 W inkl. Trafo und Schalter **B 317,6**

831B

LED-Spaltholz-Beleuchtung, 30,8 W inkl. Trafo und Schalter **B 337,6**

833B

Funkdimmer mit Handsender, bis 30 W

8212

Funkdimmer mit Handsender, bis 60 W

8213

Hängeschränke ▶



Abbildung mit optionaler Mattglas-
bzw. mattierter Parsolspiegelfront

Beschreibung

Hängeschränke
(für Bettenlagen 160 cm)
1161 + 1162

B 297,6 x H 42,6 x T 32,0 cm

Art.-Nr.

11656

PG 1

Mattglas-Akzent Set für 4 Klappen

116MG

Mattierter Parsolspiegel-Akzent Set für 4 Klappen

116MP

Hängeschränke
(für Bettenlagen 180 cm)
1181 + 1182

B 317,6 x H 42,6 x T 32,0 cm

11856

Mattglas-Akzent Set für 4 Klappen

118MG

Mattierter Parsolspiegel-Akzent Set für 4 Klappen

118MP

Hängeschränke
(für Bettenlagen 200 cm)
1201 + 1202

B 337,6 x H 42,6 x T 32,0 cm

12056

Mattglas-Akzent Set für 4 Klappen

120MG

Mattierter Parsolspiegel-Akzent Set für 4 Klappen

120MP

WSM 2800 ► BEIMÖBEL

Beimöbel ►

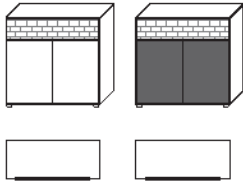

Beschreibung

Kommode B 98,6 x H 93,5 x T 41,1 cm
1 Schubkasten, 2 Türen, oberer Schubkasten mit Spaltholz-Akzent

Front Holz
Front Holz / Mattglas-Akzent
Front Holz / mattierter Parsolspiegel-Akzent

Art.-Nr.

3091
3091MG
3091MP

PG 1

Gegen Aufpreis

Vollauszug für 1 Schubkasten (1 Zarge) **Z089**

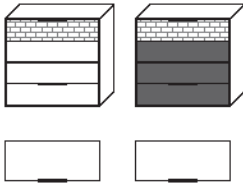

Kommode B 98,6 x H 93,5 x T 41,1 cm
4 Schubkästen, oberer Schubkasten mit Spaltholz-Akzent

Front Holz
Front Holz / Mattglas-Akzent
Front Holz / mattierter Parsolspiegel-Akzent

3092
3092MG
3092MP

Gegen Aufpreis

Vollauszug für 4 Schubkasten **Z092**

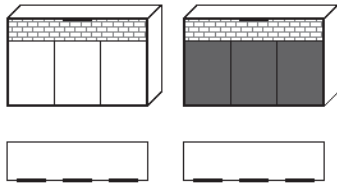

Kommode B 146,9 x H 93,5 x T 41,1 cm
1 Schubkasten, 3 Türen, oberer Schubkasten mit Spaltholz-Akzent

Front Holz
Front Holz / Mattglas-Akzent
Front Holz / mattierter Parsolspiegel-Akzent

3141
3141MG
3141MP

Gegen Aufpreis

Vollauszug für 1 Schubkasten (2 Zargen) **Z090**

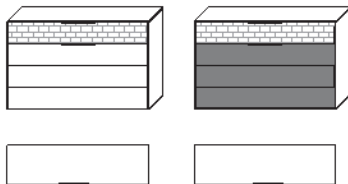

Kommode B 146,9 x H 93,5 x T 41,1 cm
4 Schubkästen

Front Holz
Front Holz / Mattglas-Akzent
Front Holz / mattierter Parsolspiegel-Akzent

3142
3142MG
3142MP

Gegen Aufpreis

Vollauszug für 4 Schubkasten (je 2 Zargen) **Z098**

Beimöbel ►

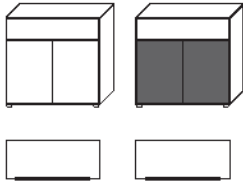

Beschreibung

Kommode B 98,6 x H 93,5 x T 41,1 cm
1 Schubkasten, 2 Türen

Front Holz

Art.-Nr.

3095

PG 1

Front Holz / Mattglas-Akzent

3095MG

Front Holz / mattierter Parsolspiegel-Akzent

3095MP

Gegen Aufpreis

Vollauszug für 1 Schubkasten (1 Zarge)

Z089

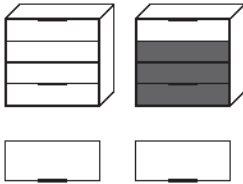

Kommode B 98,6 x H 93,5 x T 41,1 cm
4 Schubkästen

Front Holz

3096

Front Holz / Mattglas-Akzent

3096MG

Front Holz / mattierter Parsolspiegel-Akzent

3096MP

Gegen Aufpreis

Vollauszug für 4 Schubkästen

Z092

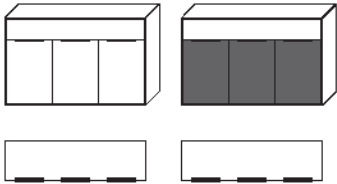

Kommode B 146,9 x H 93,5 x T 41,1 cm
1 Schubkasten, 3 Türen

Front Holz

3145

Front Holz / Mattglas-Akzent

3145MG

Front Holz / mattierter Parsolspiegel-Akzent

3145MP

Gegen Aufpreis

Vollauszug für 1 Schubkasten (2 Zargen)

Z090



Kommode B 146,9 x H 93,5 x T 41,1 cm
4 Schubkästen

Front Holz

3146

Front Holz / Mattglas-Akzent

3146MG

Front Holz / mattierter Parsolspiegel-Akzent

3146MP

Gegen Aufpreis

Vollauszug für 4 Schubkästen (je 2 Zargen)

Z098