

maXX.



20.12.2023 - bis auf Widerruf

maXXimale Freiheit:
Das Schranksystem

maXX.



gültig ab 20.12.2023

furn plan

maXX.

das Möbelprogramm

maXX. 100 Schrank

Schrankhöhe:
265 cm

Schrankbreiten:
40, 50, 80, 100,
150 + 200 cm

Varianten:
Dreh- und Fal-
türen,
Spiegeltüren,
furnierte Fronten,
durable Rück-
wände, Eck-
schränke, Regale,
Schrägschränke,
Seitenlisenen,
Kranzprofil,
Kranzbeleuch-
tungen und Sonder-
anfertigungen,
vielseitiges
Zubehör

Seiten: 3 - 20

maXX. 200 Schrank

Schrankhöhe: 223
+ 239 cm

Schrankbreiten:
40, 50, 80, 100,
150 + 200 cm

Varianten:
Dreh- und Fal-
türen,
Spiegeltüren,
Parsolgläser,
furnierte Fronten,
durable Rückwän-
de, Eckschränke,
Regale, Schräg-
schränke,
Seitenlisenen,
Kranzprofil,
Kranzbeleuch-
tungen und Sonder-
anfertigungen,
vielseitiges
Zubehör

Seiten: 21 - 38

maXX. 300 Schwebetüren- schrank

Schrankhöhe: 223
+ 239 cm

Schrankbreiten:
162 bis 302 cm

Varianten:
Schwebetüren,
2 und 3 türig,
furnierte Fronten,
durable Rückwän-
de, Kranzprofil,
Kranzbeleuch-
tungen,
vielseitiges
Zubehör

Seiten: 39 - 46

maXX. 400 Dreh-Schweb- türenschränk

Schrankhöhe: 223
+ 239 cm

Schrankbreiten:
266 bis 306 cm

Varianten:
Kombinations-
schrank aus
Schwebetüren mit
Drehtüren,
furnierte Fronten,
durable Rückwän-
de, Seitenwangen,
Kranzprofil,
Kranzbeleuch-
tungen,
vielseitiges
Zubehör

Seiten: 47 - 52

maXX. 500 begehbarer Schrankraum

Schrankhöhe: 223,
239 + 265 cm

Schrankbreiten:
40, 50, 80 + 100
cm

Varianten:
begehbarer
Schrankraum ohne
Fronten,
zwei Ausführun-
gen,
durable Rück-
wände,
Ecklösungen,
vielseitiges
Zubehör

Seiten: 53 - 58

maXX. 600 Kommoden

Kommodenhöhe:
80,1 + 118,5 cm

Kommodenbreiten:
47,5, 62,5, 92,5
+ 122,5, 137,5 +
182,5 cm

Varianten:
abgesetzte
Fronten;
Schrantiefe
Kommoden,
Sonderanfer-
tigungen

Seiten: 59 - 78

maXX. 700 Betten

Bettbreiten:
90, 100, 120, 140,
160, 180 + 200 cm

Varianten:
Holzkopfteil,
Kopfteilpolster,
Kopfteilbelech-
tung,
Polsterkopf-
teile,
verschiedenen
Bettfüße,
Bettschubkästen,
Konsolen,
Paneelaufsatz

Seiten: 79 - 86

maXX. 900 Zubehör, Beimöbel

Zubehör,
Zusatzausstattung

Breiten:
40, 50, 80 +
100 cm

Varianten:
Wandborde, Sitz-
bänke, Wandspie-
gel, Standspiegel
auf Gleitern, Funk-
fernbedienung für
Beleuchtungen

Seiten: 87 - 92



Die mit dem Emissionslabel gekennzeichneten Modelle entsprechen der Vergabegrundlage für das Emissionslabel der Deutschen Gütegemeinschaft Möbel e.V. in der jeweiligen Kategorie.

Montage- und Planungshinweise

Bitte beachten Sie beim Aufbau unbedingt die Montageanweisung für Ihre neuen Möbel. Der Aufbau und die Montage dürfen ausschließlich durch autorisiertes Fachpersonal erfolgen. Bitte planen Sie für Einbauten in der Höhe und Breite zusätzlich 2 cm Luft für eine einwandfreie Montage ein! Klären Sie elektrische Vorleistungen für Anschluss- und Gerätetechnik.

Wandmontage

Das mitgelieferte Befestigungsmaterial (Dübel, Schrauben) ist ausschließlich für die Befestigung von Bauteilen an Beton und/oder festem Mauerwerk geeignet. Bei abweichender Beschaffenheit (z.B. Gipskarton- oder Leichtbauwände) ist eine andere, der Belastung angemessene Befestigung bauseits vorzunehmen. Alle Möbel, die im Gebrauch einen Kippmoment verursachen, müssen aus Sicherheitsgründen an der Wand befestigt werden.

Beleuchtungen

Der Austausch von fest verbauten Beleuchtungen ist nicht zu empfehlen, da der Ausbau zu Beschädigungen an der Ware führen kann.

Dieses Produkt enthalten Lichtquellen der Energieeffizienzklasse F

maXX. 100



Variohöhe 240-265 cm

Schränke in Variohöhe 240 - 265 cm

Schranksystem mit individueller Höhenplanung (ohne zusätzliche Kosten) und Breitenplanung (gegen Aufpreis).
In der Höhe und in der Breite müssen bei der Nischenplanung je 2 cm Luft in der Höhe wie in der Breite berücksichtigt werden.

Ausführungen:

Front (Türen & Schubkastenvorderstücke):

- Lack matt **PG1**
- Lack Hochglanz **PG1**
- Furnier **gegen Aufpreis**

Korpus (Schrank & Regale):

- Lack matt **PG1**
- Lack Hochglanz **PG1**
- Furnier **PG2**

Kranzfarbe (Seitenwangen & Kranzprofil):

- Lack matt **PG1**
- Lack Hochglanz **PG1**
- Furnier **PG2**

Innenausführungen: Lack Biancoweiß matt / Lack Schiefergrau matt

lackierte Fronten - Farbe: innen wie außen, innen immer Lack matt
furnierte Fronten - innen wie außen
Schubkasteninnenkorpus - Dekor Moon Grey



Seitenwangen, Kranzprofile + Kranzbeleuchtungen

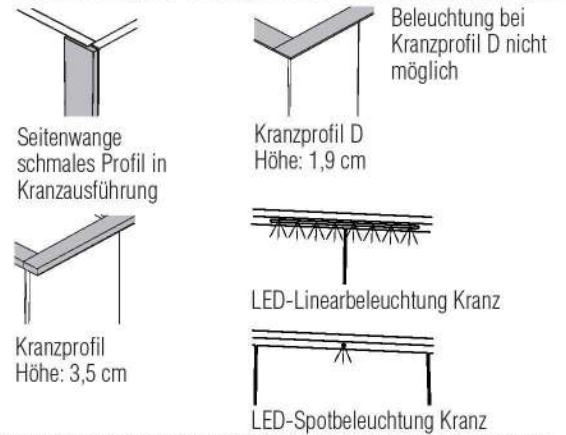

Griffe: Jede Schranktür mit Griff!

Griffe auf Schrank Schubkästen und auf Türen über Schubkästen sind immer ca. 27,8 cm lang.

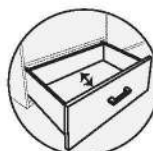
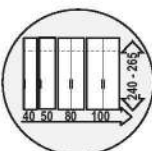

Vielfalt-Maß-System

Drehtüren mit integrierter Dämpfung

Schubkästen mit Selbsteinzug und Dämpfung

Schubkästen mit Vollauszug



Standardschränke

maXX. 100

Standard-Inneneinteilung: je Element
2 Einlegeböden und 1 Kleiderstange

Innentiefe 55 cm

Seitenwangen, Kranzprofile und Kranzprofilbeleuchtungen siehe Seite 16
Spiegeltüren, Fronten in Furnier + durable Rückwand siehe Seite 17
Innenausstattung und Zubehör siehe Seite 19 + 20

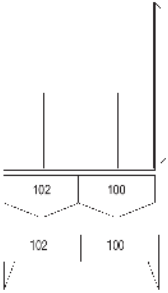
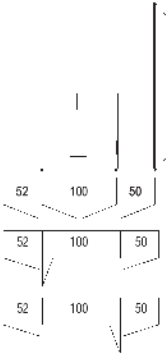
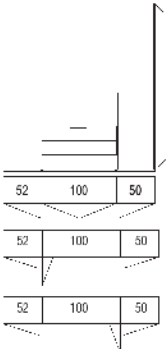
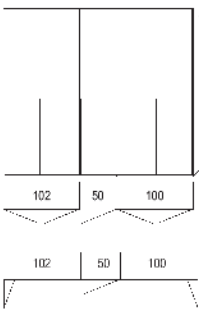
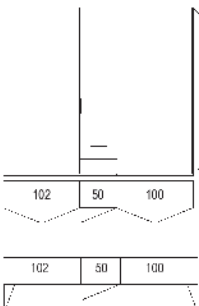
Ansicht	Warenbeschreibung	B	H	T	Bestell-Nr.	PG 1	PG 2
	Schrank 4-trg.	202	264,5	59,2	6402		
	Aufpreis Schranktür in Furnier						07141
	Aufpreis für Falttörenschrack 4-trg.						07624
	Schrank 4-trg., 2x 100er Schubkästen mittig	202	264,5	59,2	6408		
	Aufpreis Schranktür in Furnier						07141
	Aufpreis 2x Schubkastenvorderstück 80 + 100 cm breit in Furnier						07152
	Aufpreis 2 Falttören links						07621
	Aufpreis 2 Falttören rechts						07622
	Schrank 4-trg., 3x 100er Schubkästen mittig	202	264,5	59,2	6409		
	Aufpreis Schranktür in Furnier						07141
	Aufpreis 3x Schubkastenvorderstück 80 + 100 cm breit in Furnier						07153
	Aufpreis 2 Falttören links						07621
	Aufpreis 2 Falttören rechts						07622
	Schrank 5-trg.	252	264,5	59,2	6502		
	Aufpreis Schranktür in Furnier						07141
	Aufpreis für Falttörenschrack 5-trg.						07625
	Schrank 5-trg., 2x 50er Schubkästen mittig	252	264,5	59,2	6508		
	Aufpreis Schranktür in Furnier						07141
	Aufpreis 2x Schubkastenvorderstück 40 + 50 cm breit in Furnier						07132
	Aufpreis für Falttörenschrack 5-trg.						07625

Standard-Inneneinteilung: je Element
2 Einlegeböden und 1 Kleiderstange

Innentiefe 55 cm

Seitenwangen, Kranzprofile und Kranzprofilbeleuchtungen
Spiegeltüren, Fronten in Furnier + durable Rückwand
Innenausstattung und Zubehör

siehe Seite 16
siehe Seite 17
siehe Seite 19 + 20

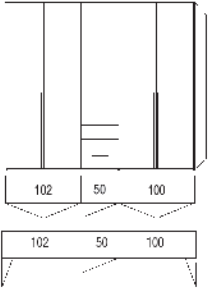
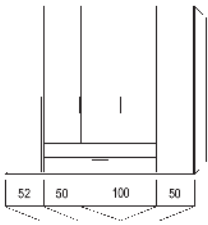
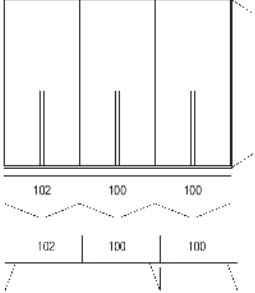
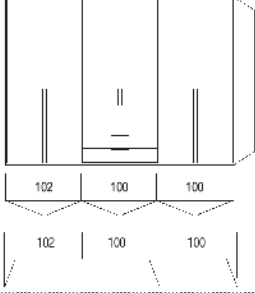
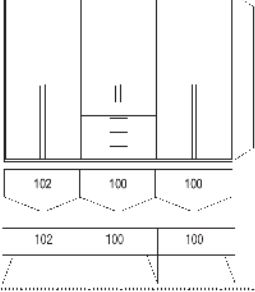
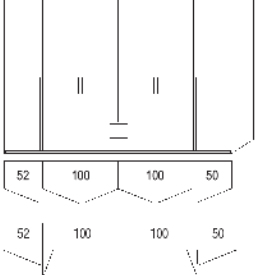
Ansicht	Warenbeschreibung	B	H	T	Bestell-Nr.	PG 1	PG 2
	Schrank 5-trg., 3x 50er Schubkästen mittig	252	264,5	59,2	6509		
	Aufpreis Schranktür in Furnier					07141	
	Aufpreis 3x Schubkastenvorderstück 40 + 50 cm breit in Furnier					07133	
	Aufpreis für Falttürenschrack 5-trg.					07625	
	Schrank 5-trg., 2 x 150er Schubkästen mittig	252	264,5	59,2	6538		
	Aufpreis Schranktür in Furnier					07141	
	Aufpreis 2x Schubkastenvorderstück 150 + 200 cm breit in Furnier					07182	
	Schrank 6-trg.	302	264,5	59,2	6602		
	Aufpreis Schranktür in Furnier					07141	
	Aufpreis für Falttürenschrack 6-trg.					07626	
	Schrank 6-trg., 2x 100er Schubkästen mittig	302	264,5	59,2	6608		
	Aufpreis Schranktür in Furnier					07141	
	Aufpreis 2x Schubkastenvorderstück 80 + 100 cm breit in Furnier					07152	
	Aufpreis für Falttürenschrack 6-trg.					07626	
	Schrank 6-trg., 3x 100er Schubkästen mittig	302	264,5	59,2	6609		
	Aufpreis Schranktür in Furnier					07141	
	Aufpreis 3x Schubkastenvorderstück 80 + 100 cm breit in Furnier					07153	
	Aufpreis für Falttürenschrack 6-trg.					07626	
	Schrank 6-trg., 2x 200er Schubkästen mittig	302	264,5	59,2	6638		
	Aufpreis Schranktür in Furnier					07141	
	Aufpreis 2x Schubkastenvorderstück 150 + 200 cm breit in Furnier					07182	
	Aufpreis für Falttürenschrack 4-trg.					07624	

Standard-Inneneinteilung: je Element
2 Einlegeböden und 1 Kleiderstange

Innentiefe 55 cm

Seitenwangen, Kranzprofile und Kranzprofilbeleuchtungen siehe Seite 16
Spiegeltüren, Fronten in Furnier + durable Rückwand siehe Seite 17
Innenausstattung und Zubehör siehe Seite 19 + 20

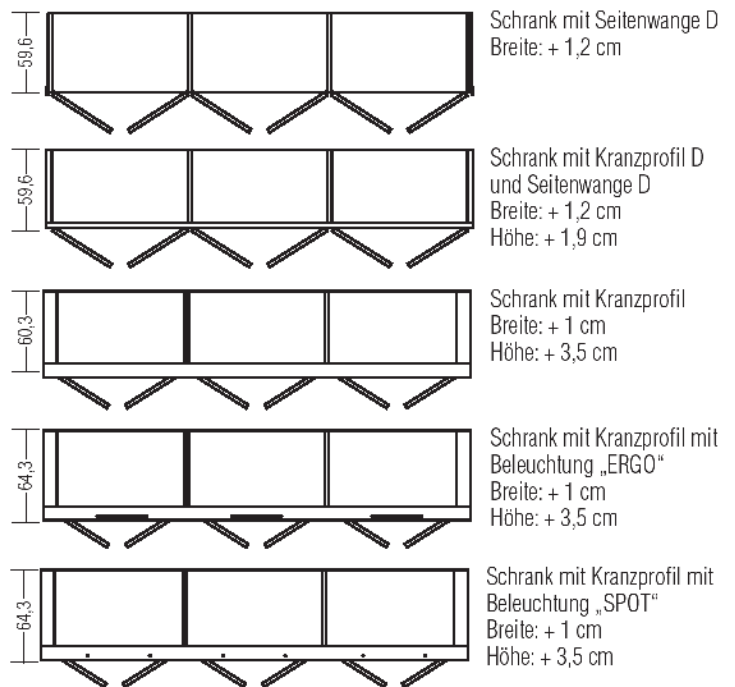
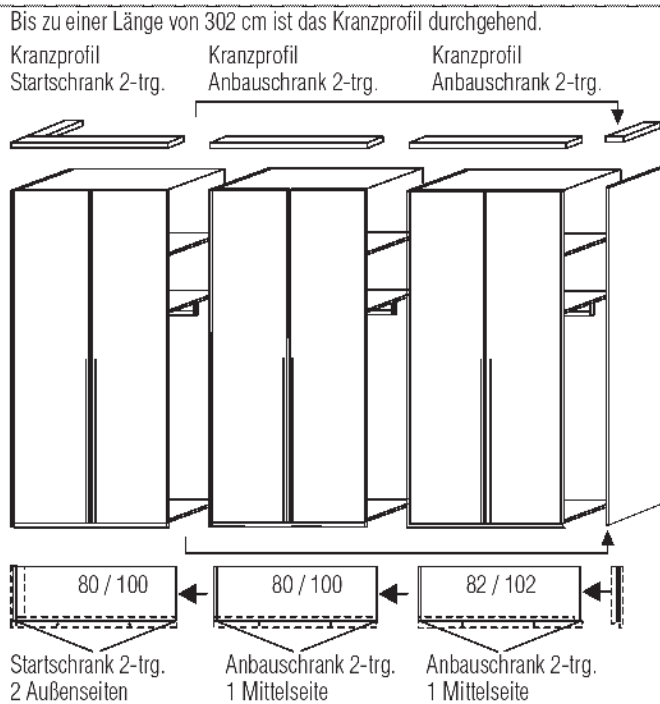

Ansicht	Warenbeschreibung	Bestell-Nr.	PG 1	PG 2	
	Startelement 1 Tür, 2 Außenseiten	links-angeschlagen (Abb.)	42	264,5 59,2	6120
			52	264,5 59,2	6121
		rechts-angeschlagen	42	264,5 59,2	6122
			52	264,5 59,2	6123

Aufpreis Schranktür in Furnier

07141

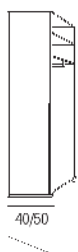

Anbauelement
1 Tür,
1 Mittelseite

links-angeschlagen (Abb.)	40	264,5 59,2	6116
	50	264,5 59,2	6117
rechts-angeschlagen	40	264,5 59,2	6118
	50	264,5 59,2	6119

Aufpreis Schranktür in Furnier

07141

Anbausystem

maXX. 100

Standard-Inneneinteilung: je Element Innentiefe 55 cm
2 Einlegeböden und 1 Kleiderstange

Seitenwangen, Kranzprofile und Kranzprofilbeleuchtungen siehe Seite 16
Spiegeltüren, Fronten in Furnier + durable Rückwand siehe Seite 17
Innenausstattung und Zubehör siehe Seite 19 + 20

Ansicht	Warenbeschreibung	B	H	T	Bestell-Nr.	PG 1	PG 2
 42/52	Startelement						
	1 Tür,	links-angeschlagen (Abb.)	42	264,5	59,2	6148	
	2 Schubkästen,		52	264,5	59,2	6158	
	2 Außenseiten	rechts-angeschlagen	42	264,5	59,2	6154	
			52	264,5	59,2	6159	
	Aufpreis Schranktür in Furnier					07141	
Aufpreis 2x Schubkastenvorderstück 40 + 50 cm breit in Furnier					07132		
<hr/>							
 40/50	Anbauelement						
	1 Tür,	links-angeschlagen (Abb.)	40	264,5	59,2	6149	
	2 Schubkästen,		50	264,5	59,2	6160	
	1 Mittelseite	rechts-angeschlagen	40	264,5	59,2	6156	
			50	264,5	59,2	6161	
	Aufpreis Schranktür in Furnier					07141	
Aufpreis 2x Schubkastenvorderstück 40 + 50 cm breit in Furnier					07132		
<hr/>							
 42/52	Startelement						
	1 Tür,	links-angeschlagen (Abb.)	42	264,5	59,2	6172	
	3 Schubkästen,		52	264,5	59,2	6183	
	2 Außenseiten	rechts-angeschlagen	42	264,5	59,2	6175	
			52	264,5	59,2	6184	
	Aufpreis Schranktür in Furnier					07141	
Aufpreis 3x Schubkastenvorderstück 40 + 50 cm breit in Furnier					07133		
<hr/>							
 40/50	Anbauelement						
	1 Tür,	links-angeschlagen (Abb.)	40	264,5	59,2	6191	
	3 Schubkästen,		50	264,5	59,2	6185	
	1 Mittelseite	rechts-angeschlagen	40	264,5	59,2	6192	
			50	264,5	59,2	6186	
	Aufpreis Schranktür in Furnier					07141	
Aufpreis 3x Schubkastenvorderstück 40 + 50 cm breit in Furnier					07133		

Anbausystem

maXX. 100

Standard-Inneneinteilung: je Element
2 Einlegeböden und 1 Kleiderstange

Innentiefe 55 cm

Seitenwangen, Kranzprofile und Kranzprofilbeleuchtungen siehe Seite 16
Spiegeltüren, Fronten in Furnier + durable Rückwand siehe Seite 17
Innenausstattung und Zubehör siehe Seite 19 + 20

Ansicht	Warenbeschreibung	B	H	T	Bestell-Nr.	PG 1	PG 2 N
	Startelement 2 Türen, 2 Außenseiten	82	264,5	59,2	6251		
		102	264,5	59,2	6252		
	Aufpreis Schranktür in Furnier					07141	
	Aufpreis 2 Falittüren links					07621	
	Aufpreis 2 Falittüren rechts					07622	
	Anbauelement 2 Türen, 1 Mittelseite	80	264,5	59,2	6279		
		100	264,5	59,2	6280		
	Aufpreis Schranktür in Furnier					07141	
	Aufpreis 2 Falittüren links					07621	
	Aufpreis 2 Falittüren rechts					07622	
	Startelement 2 Türen, 2 Schubkästen, 2 Außenseiten	82	264,5	59,2	6238		
		102	264,5	59,2	6242		
	Aufpreis Schranktür in Furnier					07141	
	Aufpreis 2x Schubkastenvorderstück 80 + 100 cm breit in Furnier					07152	
	Aufpreis 2 Falittüren links					07621	
	Aufpreis 2 Falittüren rechts					07622	
	Anbauelement 2 Türen, 2 Schubkästen, 1 Mittelseite	80	264,5	59,2	6239		
		100	264,5	59,2	6243		
	Aufpreis Schranktür in Furnier					07141	
	Aufpreis 2x Schubkastenvorderstück 80 + 100 cm breit in Furnier					07152	
	Aufpreis 2 Falittüren links					07621	
	Aufpreis 2 Falittüren rechts					07622	





Anbausystem

maXX. 100

Standard-Inneneinteilung: je Element
2 Einlegeböden und 1 Kleiderstange

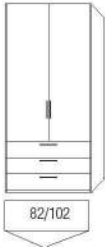
Innentiefe 55 cm

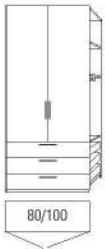
Seitenwangen, Kranzprofile und Kranzprofilbeleuchtungen siehe Seite 16
Spiegeltüren, Fronten in Furnier + durable Rückwand siehe Seite 17
Innenausstattung und Zubehör siehe Seite 19 + 20

Ansicht	Warenbeschreibung	B	H	T	Bestell-Nr.	PG 1	PG 2
	Startelement	82	264,5	59,2	6255		
	2 Türen, 3 Schubkästen, 2 Außenseiten	102	264,5	59,2	6283		
	Aufpreis Schranktür in Furnier					07141	
	Aufpreis 3x Schubkastenvorderstück 80 + 100 cm breit in Furnier					07153	
	Aufpreis 2 Falldüren links					07621	
	Aufpreis 2 Falldüren rechts					07622	
<hr/>							
	Anbauelement	80	264,5	59,2	6256		
	2 Türen, 3 Schubkästen, 1 Mittelseite	100	264,5	59,2	6286		
	Aufpreis Schranktür in Furnier					07141	
	Aufpreis 3x Schubkastenvorderstück 80 + 100 cm breit in Furnier					07153	
	Aufpreis 2 Falldüren links					07621	
	Aufpreis 2 Falldüren rechts					07622	







Anbausystem

maXX. 100

Standard-Inneneinteilung: je Element
2 Einlegeböden und 1 Kleiderstange

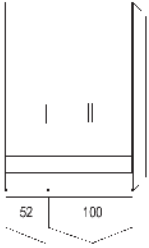
Innentiefe 55 cm

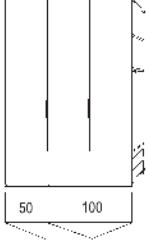
Seitenwangen, Kranzprofile und Kranzprofilbeleuchtungen siehe Seite 16
Spiegeltüren, Fronten in Furnier + durable Rückwand siehe Seite 17
Innenausstattung und Zubehör siehe Seite 19 + 20

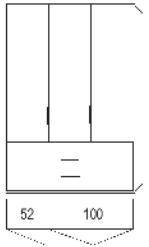
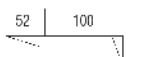
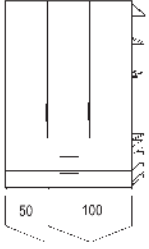
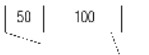
Ansicht	Warenbeschreibung	B	H	T	Bestell-Nr.	PG 1	PG 2
	Startelement 3 Türen, 2 x 150er Schubkästen, 2 Außenseiten, 1 Mittelseite	152	264,5	59,2	6342		
	Aufpreis Schranktür in Furnier					07141	
	Aufpreis 2x Schubkastenvorderstück 150 + 200 cm breit in Furnier					07182	
	Aufpreis 2 Falлтüren rechts					07622	
	Anbauelement 3 Türen, 2 x 150er Schubkästen, 2 Mittelseiten	150	264,5	59,2	6340		
	Aufpreis Schranktür in Furnier					07141	
	Aufpreis 2x Schubkastenvorderstück 150 + 200 cm breit in Furnier					07182	
	Aufpreis 2 Falлтüren rechts					07622	
	Startelement 3 Türen, 3 x 150er Schubkästen, 2 Außenseiten, 1 Mittelseite	152	264,5	59,2	6325		
	Aufpreis Schranktür in Furnier					07141	
	Aufpreis 3x Schubkastenvorderstück 150 + 200 cm breit in Furnier					07183	
	Aufpreis 2 Falлтüren rechts					07622	
	Anbauelement 3 Türen, 3 x 150er Schubkästen, 2 Mittelseiten	150	264,5	59,2	6326		
	Aufpreis Schranktür in Furnier					07141	
	Aufpreis 3x Schubkastenvorderstück 150 + 200 cm breit in Furnier					07183	
	Aufpreis 2 Falлтüren rechts					07622	

Anbausystem

maXX. 100

Standard-Inneneinteilung: je Element
2 Einlegeböden und 1 Kleiderstange

Seitenwangen, Kranzprofile und Kranzprofilbeleuchtungen siehe Seite 16
Spiegeltüren, Fronten in Furnier + durable Rückwand siehe Seite 17
Innenausstattung und Zubehör siehe Seite 19 + 20

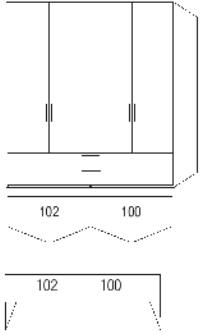
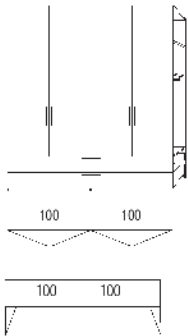
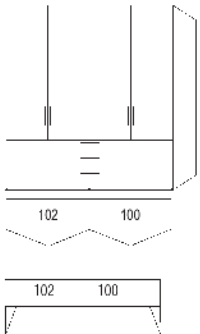
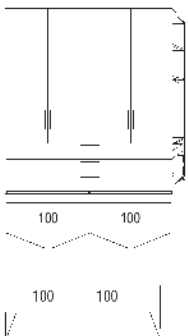
Ansicht	Warenbeschreibung	B	H	T	Bestell-Nr.	PG 1	PG 2
	<p>Startelement 4 Türen, 2 x 200er Schubkästen, 2 Außenseiten, 1 Mittelseite</p> <p>Aufpreis Schranktür in Furnier</p> <p>Aufpreis 2x Schubkastenvorderstück 150 + 200 cm breit in Furnier</p> <p>Aufpreis für Falldürenschränk 4-trg.</p>	202	264,5	59,2	6442		
						07141	
						07182	
						07624	
	<p>Anbauelement 4 Türen, 2 x 200er Schubkästen, 2 Mittelseiten</p> <p>Aufpreis Schranktür in Furnier</p> <p>Aufpreis 2x Schubkastenvorderstück 150 + 200 cm breit in Furnier</p> <p>Aufpreis für Falldürenschränk 4-trg.</p>	200	264,5	59,2	6440		
						07141	
						07182	
						07624	
	<p>Startelement 4 Türen, 3 x 200er Schubkästen, 2 Außenseiten, 1 Mittelseite</p> <p>Aufpreis Schranktür in Furnier</p> <p>Aufpreis 3x Schubkastenvorderstück 150 + 200 cm breit in Furnier</p> <p>Aufpreis für Falldürenschränk 4-trg.</p>	202	264,5	59,2	6426		
						07141	
						07183	
						07624	
	<p>Anbauelement 4 Türen, 3 x 200er Schubkästen, 2 Mittelseiten</p> <p>Aufpreis Schranktür in Furnier</p> <p>Aufpreis 3x Schubkastenvorderstück 150 + 200 cm breit in Furnier</p> <p>Aufpreis für Falldürenschränk 4-trg.</p>	200	264,5	59,2	6427		
						07141	
						07183	
						07624	



Anbausystem + Funktionselemente

maXX. 100

Standard-Inneneinteilung: je Element
2 Einlegeböden und 1 Kleiderstange

Innentiefe 55 cm

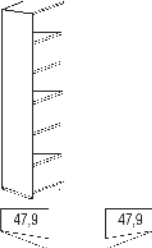
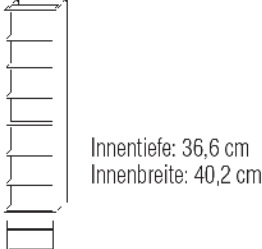
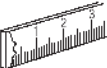
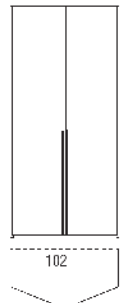
Seitenwangen, Kranzprofile und Kranzprofilbeleuchtungen siehe Seite 16
Spiegeltüren, Fronten in Furnier + durable Rückwand siehe Seite 17
Innenausstattung und Zubehör siehe Seite 19 + 20

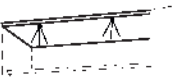
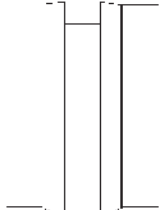



Ansicht	Warenbeschreibung	B	H	T	Bestell-Nr.	PG 1	PG 2
	Startelement 1-trg. / schräg 2 Außenseite	49,8	264,5	59,2	6025		
	links angeschlagen						
	Aufpreis Schranktür in Furnier						07141
	Anbauelement 1-trg. / schräg 1 Mittelseite	47,9	264,5	59,2	6026		
	links angeschlagen (Abb.)				6028		
	rechts angeschlagen						
	Aufpreis Schranktür in Furnier						07141
	Regal in Korpusausführung 2 x Außenseite 7 offene Fächer mit Rückwand	44,6	264,5	59,7	6040		
	Innentiefe: 36,6 cm Innenbreite: 40,2 cm						
	Aufpreis Breitenkürzung Regal (mind. 2 cm)						0883
	Aufpreis Tiefenkürzung Regal						0884
	Funktions-Startelement 2-trg. mit Weitwinkelscharnier, begehbar, 2 Böden, 1 Kleiderstange 2 Außenseiten links und rechts	102	264,5	59,2	6226		
	Für Anbau an Anstellregal links (6051, 6052), sonst bauseitige Verstärkung der Startseite erforderlich!						
	Aufpreis Schranktür in Furnier						07141
	Funktions-Anbauelement 2-trg. mit Weitwinkelscharnier, begehbar, 2 Böden, 1 Kleiderstange 1 Mittelseite	100	264,5	59,2	6247		
	Bei Abschluss, bauseitige Verstärkung der Abschlussseite erforderlich!						
	Aufpreis Schranktür in Furnier						07141
	2er Set LED Einbauspot für Oberboden 80 + 100 cm breit 3 Watt; EEK F						021502
	Begehbarer Kleiderschrank mit oberem Abschlussboden und Mittelseite als Türdurchgang Raumskizze unbedingt erforderlich	100	264,5	59,2	6295		

Standard-Inneneinteilung: je Element
2 Einlegeböden und 1 Kleiderstange

Innentiefe 55 cm

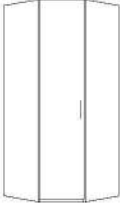
Seitenwangen, Kranzprofile und Kranzprofilbeleuchtungen
Spiegeltüren, Fronten in Furnier + durable Rückwand
Innenausstattung und Zubehör

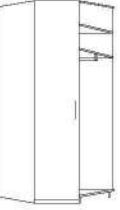
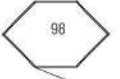
siehe Seite 16
siehe Seite 17
siehe Seite 19 + 20

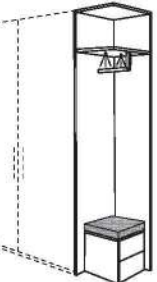
Ansicht	Warenbeschreibung	B	H	T	Bestell-Nr.	PG 1	PG 2
	Eck-Startschrank 1-trg. 2 Außenseiten	links angeschlagen (Abb.)	98	264,5	98	6076	
		rechts angeschlagen	98	264,5	98	6077	
	Aufpreis Schranktür in Furnier						07141
	Eck-Anbauschrack 1-trg. 1 Mittelseite	links-angeschlagen (Abb.)	98	264,5	96	6078	
		rechts-angeschlagen	98	264,5	96	6079	
	Aufpreis Schranktür in Furnier						07141
	Abschlussregal links in Korpusausführung , 1 Fach mit 2x Beleuchtung unter dem Boden inkl. Kleiderstange, 2 Garderobenhaken - individuell platzierbar, Hocker mit 2 Schubkästen in Frontausführung (push to open) drehbar mit Sitzkissen	51,9	264,5	57,2	6051		
	Abschlussregal rechts in Korpusausführung , 1 Fach mit 2x Beleuchtung unter dem Boden inkl. Kleiderstange, 2 Garderobenhaken - individuell platzierbar, Hocker mit 2 Schubkästen in Frontausführung (push to open) drehbar mit Sitzkissen	51,9	264,5	57,2	6052		

Stoffauswahl für Sitzkissen:



8750- Taupe
100% Polyester
Scheuertouren 55.000
Lichtechtheit: 5



8734 - Anthrazit
75% Wolle, 25% Polyamid
Scheuertouren 40.000
Lichtechtheit: 4



8730 - Anthrazit
75% Wolle, 25% Polyamid
Scheuertouren 40.000
Lichtechtheit: 4



9325 - Weiß /Kunstleder
oben: 100% Polyurethan
unten 60% Polyester / 40% Baumwolle
Scheuertouren 100.000
Lichtechtheit: 5



9287 - Taupe /Kunstleder
oben: 100% Polyurethan
unten 67% Polyester / 33% Baumwolle
Scheuertouren 100.000
Lichtechtheit: 5



9288 - Braun /Kunstleder
oben: 100% Polyurethan
unten 67% Polyester / 33% Baumwolle
Scheuertouren 100.000
Lichtechtheit: 5



9324 - Schwarz / Kunstleder
oben: 100% Polyurethan
unten 65% Polyester / 35% Baumwolle
Scheuertouren 100.000
Lichtechtheit: 5

Anbausystem - Ecklösungen

maXX. 100

Standard-Inneneinteilung: je Element
2 Einlegeböden und 1 Kleiderstange

Innentiefe 55 cm

Seitenwangen, Kranzprofile und Kranzprofilbeleuchtungen
Spiegeltüren, Fronten in Furnier + durable Rückwand
Innenausstattung und Zubehörsiehe Seite 16
siehe Seite 17
siehe Seite 19 + 20

Push to open nicht möglich!

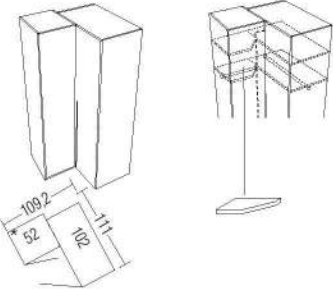
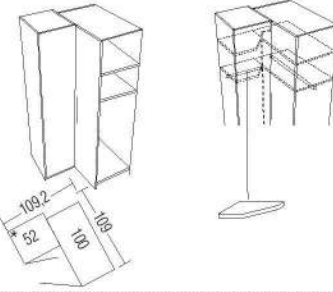
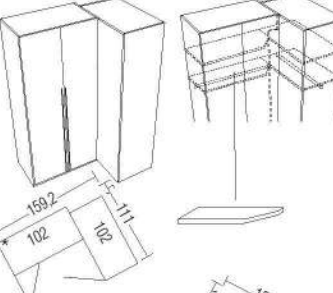
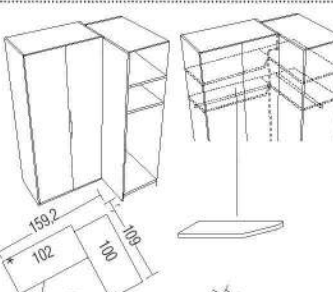
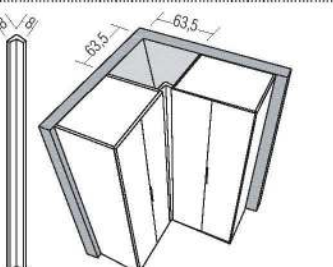
Ansicht	Warenbeschreibung	B	H	T	Bestell-Nr.	PG 1	PG 2
	Startecke 2-trg.: Startschrank 1-trg. mit Weitwinkelscharnier links-angeschlagen inkl. 2 Böden (ca 50 cm breit) abgeschrägt mit 1 Kleiderstange, 1 Schrank rechts, 1 Tür mit Weitwinkelscharnier rechts-angeschlagen, inkl. 2 Standardböden (ca. 100 cm breit) mit 1 Kleiderstange Türen in Frontausführung inkl. 1 Mittelseite, 2 Außenseiten	109,2	264,5	111	6210		
	Einlegeboden geschrägt für Start und Anbauecke	48,1	2,30	47,4	0031		
	Aufpreis Schranktür in Furnier				07141		
	Anbauecke 2-trg.: Anbauschränk 1-trg. mit Weitwinkelscharnier links-angeschlagen inkl. 2 Böden (ca 50 cm breit) abgeschrägt mit 1 Kleiderstange, 1 Schrank rechts, 1 Tür mit Weitwinkelscharnier rechts-angeschlagen, inkl. 2 Standardböden (ca. 100 cm breit) mit 1 Kleiderstange Türen in Frontausführung inkl. 2 Mittelseiten	109,2	264,5	109	6211		
	Einlegeboden geschrägt für Start und Anbauecke	48,1	2,30	47,4	0031		
	Aufpreis Schranktür in Furnier				07141		
	Startecke 3-trg.: Startschrank 2-trg. Falttüren links-angeschlagen inkl. 2 Böden (ca 100 cm breit) abgeschrägt mit 1 Kleiderstange, 1 Schrank rechts, 1 Tür mit Weitwinkelscharnier rechts-angeschlagen, inkl. 2 Standardböden (ca. 100 cm breit) mit 1 Kleiderstange Türen in Frontausführung inkl. 1 Mittelseite, 2 Außenseiten	159,2	264,5	111	6310		
	Einlegeboden geschrägt für 3-trg. Ecke Falttüren-links	98,1	2,30	47,4	0032		
	Startecke wie oben jedoch spiegelbildlich	111	264,5	159,2	6312		
	Einlegeboden geschrägt für 2-trg. Ecke 90 Falttüren-rechts	98,1	2,30	47,4	0033		
	Aufpreis Schranktür in Furnier				07141		
	Anbauecke 3-trg.: Anbauschränk 2-trg. Falttüren links-angeschlagen inkl. 2 Böden (ca 100 cm breit) abgeschrägt mit 1 Kleiderstange, 1 Schrank rechts, 1 Tür mit Weitwinkelscharnier rechts-angeschlagen, inkl. 2 Standardböden (ca. 100 cm breit) mit 1 Kleiderstange Türen in Frontausführung inkl. 2 Mittelseiten	159,2	264,5	109	6311		
	Einlegeboden geschrägt für 3-trg. Ecke Falttüren-links	98,1	2,30	47,4	0032		
	Anbauecke wie oben jedoch spiegelbildlich	111	264,5	157,2	6313		
	Einlegeboden geschrägt für 2-trg. Ecke 90 Falttüren-rechts	98,1	2,30	47,4	0033		
	Aufpreis Schranktür in Furnier				07141		
* bei diesen Schrankelementen ist keine Tiefenkürzung möglich!							
	Eckwinkleiste für Schrankzusammenstellungen ohne Eckschränk, für Umbau links und rechts verwendbar Raumbedarf bei Schranktiefe 59,5 = 63,5 cm Auch andere Maße auf Anfrage möglich, optimale Raumnutzung über Eck von Wand zu Wand. Preisgünstige Alternative auch für Kamine.	8	264,5	8	0534		

Alle Maße sind Zirkumaße in cm / Konstruktions-, Farb- und Materialänderungen im Rahmen des technischen Fortschritts sowie evtl. Druck und Preisfehler vorbehalten

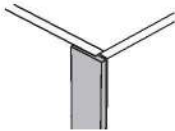
Ansicht	Warenbeschreibung	B	H	T	Bestell-Nr.	PG 1	PG 2
	1 Seitenwange mit schmalem Profil in Kranzausführung	+0,6	264,5	+0,1	07562		
	2 Seitenwangen mit schmalem Profil in Kranzausführung	+1,2	264,5	+0,1	07565		

Ansicht	Warenbeschreibung	Bestell-Nr.	PG 1	PG 2
	Kranzprofil D Höhe: 1,9 cm Höhe: + 1,9 cm Breite: +1,2 Tiefe: +0,1			
	Kranzprofil Höhe: 3,5 cm Höhe: + 3,5 cm Breite: + 1 cm Tiefe: + 0,5 cm			

Ansicht	Warenbeschreibung	Bestell-Nr.
	Kranzprofil Startelemente	
	für 1-türiges Element (Regale, Eckschrank 1-trg)	07481
	für 2-türiges Element	07482
	für 3-türiges Element	07483
	für 4-türiges Element	07484
	für 2-türigen Eckschrank	07490
	für 3-türigen Eckschrank	07492
	für Schrägschrank	07461
	Standardschränke	
	Schrank 4-türig	07484
	Schrank 5-türig	07485
	Schrank 6-türig	07486

Ansicht	Warenbeschreibung	Bestell-Nr.
	Kranzprofil Anbauelemente	
	für 1-türiges Element (Regale, Eckschrank 1-trg)	07464
	für 2-türiges Element	07468
	für 3-türiges Element	07479
	für 4-türiges Element	07480
	für 2-türigen Eckschrank	07491
	für 3-türigen Eckschrank	07493
	für Schrägschrank	07464

Ansicht	Warenbeschreibung	Bestell-Nr.
	Beleuchtung bei Kranzprofil D nicht möglich	
	LED-Linearbeleuchtung „Ergo“ für Kranzprofil	
	1er Satz 4,2 Watt; EEK F	Tiefe: +4,8 021601
	2er Satz 8,4 Watt; EEK F	+4,8 021602
	3er Satz 12,6 Watt; EEK F	+4,8 021603
	4er Satz 16,8 Watt; EEK F	+4,8 021604
	5er Satz 21 Watt; EEK F	+4,8 021605

Ansicht	Warenbeschreibung	Bestell-Nr.
	Beleuchtung bei Kranzprofil D nicht möglich	
	LED-Einbauspots für Kranzprofil je Spot 3300 Kelvin / 120 Lumen	
	1er Satz 1,5 Watt; EEK F	Tiefe: +4,8 023501
	2er Satz 3,0 Watt; EEK F	+4,8 023502
	3er Satz 4,5 Watt; EEK F	+4,8 023503
	4er Satz 6,0 Watt; EEK F	+4,8 023504
	5er Satz 7,5 Watt; EEK F	+4,8 023505
	6er Satz 9,0 Watt; EEK F	+4,8 023506
	7er Satz 10,5 Watt; EEK F	+4,8 023507
	8er Satz 12 Watt; EEK F	+4,8 023508
	9er Satz 13,5 Watt; EEK F	+4,8 023509
	10er Satz 15 Watt; EEK F	+4,8 023510

	1,5 Watt; EEK F 3 Watt; EEK F	1er Set LED Einbauspots für Oberboden 40 + 50 cm breit, mit Türöffnungs-Sensor 2er Set LED Einbauspots für Oberboden 80 + 100 cm breit mit Türöffnungs-Sensor	021501 021502
--	----------------------------------	--	--------------------------------

Ansicht	Warenbeschreibung	Bestell-Nr.
	Spiegeltür (nicht flächenbündig)	07001
Bitte Menge und Position von links nach rechts angeben!		
	Aufpreis Schranktür in Furnier	07141
Bitte Menge und Position von links nach rechts angeben!		
	Aufpreis 2x Schubkastenvorderstück 40 + 50 cm breit in Furnier	07132
	Aufpreis 3x Schubkastenvorderstück 40 + 50 cm breit in Furnier	07133
	Aufpreis 2x Schubkastenvorderstück 80 + 100 cm breit in Furnier	07152
	Aufpreis 3x Schubkastenvorderstück 80 + 100 cm breit in Furnier	07153
	Aufpreis 2x Schubkastenvorderstück 150 + 200 cm breit in Furnier	07182
	Aufpreis 3x Schubkastenvorderstück 150 + 200 cm breit in Furnier	07183
	Aufpreis für durable Rückwand 1,2 cm stark	40 - 52 1,2 07111 80 - 102 1,2 07112 150 - 152 1,2 07113 162 - 202 1,2 07114 242 - 252 1,2 07115 282 - 302 1,2 07116

Bestellbeispiel

Gewünschte Höhe angeben (264,5 - 80 cm)



Front: Lack Bianco Weiß matt
 Korpus: Balkeneiche
 Absetzung: keine Angabe
 Griff: Griff 0281 Anthrazit 108,5 cm
 Kranz: Kranz mit Linearbeleuchtung
 Kranzfarbe: Balkeneiche

6638 Schrank 6-trg., 2x 200er Schubkästen mittig
 07786 Kranzprofil Startelement 6-trg. (Standardschrank)
 in **Kranzausführung**
 021604 4er Satz LED Linearbeleuchtung für Kranzprofil
 07182 Aufpreis 2 Schubkastenvorderstücke, 150 + 200 cm, in
 Furnier Balkeneiche
 4x 07001 Schranktür 4, 5,6+7 mit Spiegel

Diverse Sonderanfertigungen auf Anfrage, gegen Aufpreis, möglich!

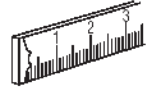

Ansicht	Warenbeschreibung	Bestell-Nr.
	Schrankbreitenkürzung je 1-türiges Element je 2-türiges Element	0809 0810
	Aufpreis für Kürzung von zusätzlichen Einlegeböden zusätzlicher Aufpreis für Spiegeltürkürzung	0838 0819
	Schubkastenschrank- Breitenkürzung je 1-türiges Element je 2-türiges Element	08421 08422
	Aufpreis für Kürzung von zusätzlichen Einlegeböden zusätzlicher Aufpreis für Spiegeltürkürzung	0838 0819
	Schranktiefenkürzung je 1-bzw. 2-türigem Element Hinweis: Bei einer Schrankinnentiefe von 47,2- bis 31 cm handelt es sich um Wäscheschränke. Wir liefern serienmäßig eine 26 cm ausziehbare Kleiderstange je Element.	0823
	Eckschränke nach Rücksprache mit dem Werk Aufpreis für Kürzung von zusätzlichen Einlegeböden	0838
	X = Schrankabschrägung hinten Raum- je 1-bzw. 2-türiges Element maße (Skizze und genaue Raummaße (X) angeben!)	0825
	Schrankabschrägung hinten inkl. Höhenkürzung für 1-türiges Element Schrankabschrägung hinten inkl. Höhenkürzung für 2-türiges Element	0894 0895
	Eckschränke nach Rücksprache mit dem Werk	
	X = Schrankabschrägung seitlich Raum- nur bei 1-trg. Schrankelement oder bei Fattüren maße (Skizze und genaue Raummaße (X) angeben!) (bei Spiegeltüren nicht möglich!) Alle geschrägte Elemente werden mit Weitwinkelscharnieren 135° ausgeliefert. Bei Schrägen unterhalb des Griffes nur nach Rücksprache mit dem Werk möglich! Lackierte Kanten immer in matt.	0824
	Eckschränke nach Rücksprache mit dem Werk	
	Weitwinkelscharniere bis 155° für Schranktüren, nicht für Eckschränke (nicht kombinierbar mit Kleiderlift) bei Weiterbau, mit Griff neben dem Weitwinkelscharnier, Öffnungswinkel nur bis 132° möglich	0835

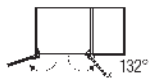











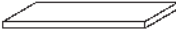
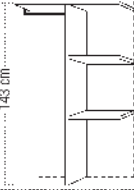
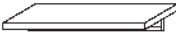
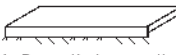
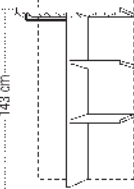

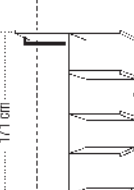
Push to open statt Griff auf Anfrage

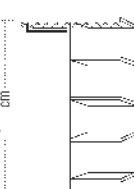
Ansicht	Warenbeschreibung	B	H	T	Bestell-Nr.	PG 1	PG 2
	Aussenseite ohne Beschläge als Blendmaterial	2	264,5	59,2	0337		

Schubkästen mit Selbsteinzug

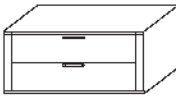
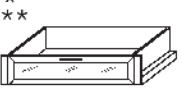
* Können aus technischen Gründen nicht in der Breite und Tiefe geändert werden!

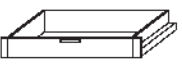
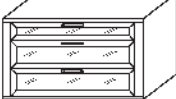
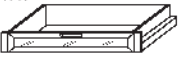





** Bei Faltdürenschränken nur nach Rücksprache mit dem Werk!

Ansicht	Warenbeschreibung	Bestell-Nr.	Ansicht	Warenbeschreibung	Bestell-Nr.
	Einlegeboden 40 cm breit 50 cm breit 80 cm breit 100 cm breit	0082 0001 0003 0002		Doppelfachunterteilung mit Mittelwand, rechts 2 Einlegeböden links 1 Kleiderstange	80 cm breit 100 cm breit 0544 0545
	Einlegeboden mit Kleiderstange 40 cm breit 50 cm breit 80 cm breit 100 cm breit	0083 0051 0053 0052		Nicht möglich über Schubkästen	
	Einlegeboden mit Beleuchtungsblende 1,1 Watt; 40 cm breit 1,4 Watt; 50 cm breit 2,4 Watt; 80 cm breit 3,0 Watt; 100 cm breit	0004 0005 0006 0007		Doppelfachunterteilung mit Mittelwand, rechts 2 Einlegeböden links 1 Kleiderstange oberer Boden mit Beleuchtungsblende	80 cm breit 100 cm breit 0569 0570
	Kleiderstange für Einlegeboden 40 cm breit 50 cm breit 80 cm breit 100 cm breit Eckschrank	0240 0241 0242 0243 0244		Nicht möglich über Schubkästen	
	Einlegeboden für Eckschrank 1-trg., 98 x 96 cm	0012		Doppelfachunterteilung mit Mittelwand, rechts 4 Einlegeböden links 1 Kleiderstange	80 cm breit 100 cm breit 0272 0275
	Einlegeboden geschrägt für Start und Anbauecke 2-trg. 50cm 3-trg.li. 100cm 3-trg.re. 100cm	0031 0032 0033		Nicht möglich über Schubkästen	
	Einlegeboden für Anbauschränk, schräg	0042		Doppelfachunterteilung mit Mittelwand, rechts 4 Einlegeböden links 1 Kleiderstange oberer Boden mit Beleuchtungsblende	80 cm breit 100 cm breit 0260 0261
	schwenkbarer Kleiderbügelhalter zur Montage unter Boden 84 mm, vernickelt	0590		Nicht möglich über Schubkästen	
	Hemdenbrücke Höhe: 12,8 cm	80 cm breit 100 cm breit 0522 0523	- Folgende Schubkästen sind stapelbar! Einlegeboden zur Abdeckung erforderlich! - Nur für den unteren Schubkasten ist eine Staubleiste für die Montage auf dem Sockelboden erforderlich!		
	Hosenauszugsboden mit Holzfront Höhe: 15,6 cm	80 cm breit 100 cm breit 0530 0531		Schubkasten inkl. Vollauszug mit Holzfront Höhe 19 cm	50 cm breit 80 cm breit 100 cm breit 0566 0567 0568
	Schubkasteneinsatz, inkl. Vollauszug, 2 Schubkästen mit Holzfront, Höhe 44,4 cm	50 cm breit 80 cm breit 100 cm breit 0517 0518 0520		Schubkasten inkl. Vollauszug mit Glaseinsatz Höhe 19 cm	50 cm breit 80 cm breit 100 cm breit 0572 0573 0574
	Schubkasteneinsatz, inkl. Vollauszug, 3 kleinen Schubkästen mit Holzfront Höhe 44,4 cm	50 cm breit 80 cm breit 100 cm breit 0513 0514 0515		Schubkasten inkl. Vollauszug mit Holzfront Höhe 13 cm	50 cm breit 80 cm breit 100 cm breit 0587 0588 0589
	Schubkasteneinsatz, inkl. Vollauszug, 1 kleinen und 2 großen Schubkästen mit Glasfront Höhe 56,1 cm	80 cm breit 100 cm breit 0557 0559		Schubkasten inkl. Vollauszug mit Glaseinsatz Höhe 13 cm	50 cm breit 80 cm breit 100 cm breit 0592 0593 0594
				Staubleiste Höhe 3 cm	50 cm breit 80 cm breit 100 cm breit 0596 0597 0598

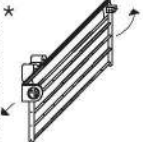
Alle Maße sind Zirkumaße in cm / Konstruktions-, Farb- und Materialänderungen im Rahmen des technischen Fortschritts sowie evtl. Druck und Preisfehler vorbehalten

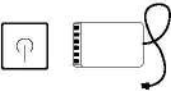
* Können aus technischen Gründen nicht in der Breite und Tiefe geändert werden!

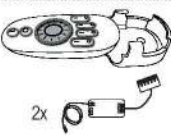
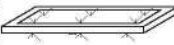
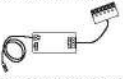
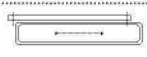
** Bei Falttürenschränken nur nach Rücksprache mit dem Werk!

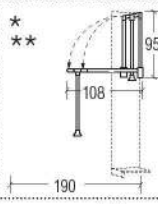
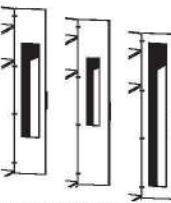
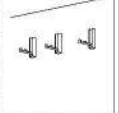
Ansicht	Warenbeschreibung	Bestell-Nr.	Ansicht	Warenbeschreibung	Bestell-Nr.
	LED-Innenbeleuchtung 6 LED neutral weiß mit Lithium Akku Ladekabel mit USB-Stecker und Mini-USB-Stecker (Batteriebetrieben)	0221		Krawattenhalter abklappbar und nach vorne ausziehbar Befestigung an der Schrankseite 50 cm lang, 20 cm hoch	0258
	USB-Netzgerät zum Laden	0220		(kann nicht an mittlere Mittelseite vom STS montiert werden)	
	Funkfernbedienung dimmbar (1 Sender, 1 Empfänger mit 6 Ausgängen für LED Stecker)	0605		Krawattenstange Breite 36 cm	0253
	4-Kanal Funkfernbedienung mit 2 Empfängern (bis zu 4 Empfänger möglich). Empfänger mit 6 Anschlüssen (bis zu 6 Beleuchtungen gleichzeitig schaltbar)	0606		Einlegeboden mit 8 Watt, 40 cm breit Glasflächenbeleuchtung und 9 Watt, 50 cm breit 12 Watt, 80 cm breit Bewegungs- 14 Watt, 100 cm breit	0074 0075 0076 0077
	Zusätzlicher Empfänger für Funkfernbedienung, mit 6 Anschlüssen	0607		Wessel: 54067_213/_212/_211/_139 979, 1094, 1440, 1670 Lumen; EEK: F; 3200 - 3500 Kelvin	
	Ausziehbare Kleiderstange 26 cm	0171		Gürtelhalter Tiefe: 52,5 cm Höhe: 8,5 cm (kann nicht an mittlere Mittelseite vom STS montiert werden)	0576
	Kleiderstange frei platzierbar	40 cm breit 0062 50 cm breit 0063 80 cm breit 0064 100 cm breit 0065		Kleiderlift für Schränke 80 cm breit 0277 100 cm breit 0274 Gebrauchstiefe 190 cm Belastbarkeit 10 kg	
	Tür-Innenspiegel Bei der Kombination: Weitwinkelscharniere und 40 cm breiten Schranktüren, nur Spiegel 0205 möglich.	33 x 125 cm 0201 22,5 x 90 cm 0205 30 x 190 cm 0207		3 Kleiderhaken, klappbar Breite: 1,8 cm Höhe: 7,1 cm Tiefe: 6,9 cm (ausgeklappt)	05463

Zubehör- Sets

für Drehtürenschränke

Schubkästen mit Selbsteinzug

Ansicht	Warenbeschreibung	Bestell-Nr.
	Zubehör - Set, bestehend aus: - Doppelfachunterteilung mit Mittelwand, rechts 2 Einlegeböden, links 1 Kleiderstange - Schubkasteneinsatz mit 1 kleinen und 2 großen Schubkästen mit Glasfront Höhe 56,1 cm - LED-Innenbeleuchtung, 6 LED neutral weiß mit Lithium Akku, Ladekabel mit USB-Stecker und Mini-USB-Stecker	100 cm breit 9012
	Zubehör - Set, bestehend aus: - Doppelfachunterteilung mit Mittelwand, rechts 2 Einlegeböden, links 1 Kleiderstange - Schubkasten, stapelbar mit Glaseinsatz, Höhe: 19,0 cm, Breit: 50 cm - Schubkasten, stapelbar mit Glaseinsatz, Höhe: 13,0 cm, Breit: 50 cm - Einlegeboden, Breit: 50 cm - Staubleiste, Breit: 50 cm	100 cm breit 9018

maXX. 200



Höhe 223 + 240 cm

Ausführungen:

Front (Türen & Schubkastenvorderstücke):

- Lack matt **PG1**
- Lack Hochglanz **PG1**
- Furnier **gegen Aufpreis**

Korpus (Schrank & Regale):

- Lack matt **PG1**
- Lack Hochglanz **PG1**
- Furnier **PG2**

Kranzfarbe (Seitenwangen & Kranzprofil):

- Lack matt **PG1**
- Lack Hochglanz **PG1**
- Furnier **PG2**

Innenausführungen: Lack Biancoweiß matt / Lack Schiefergrau matt

lackierte Fronten - Farbe: innen wie außen, innen immer Lack matt
 furnierte Fronten - innen wie außen
 Schubkasteninnenkorpus - Dekor Moon Grey



Seitenwangen, Kranzprofile + Kranzbeleuchtungen

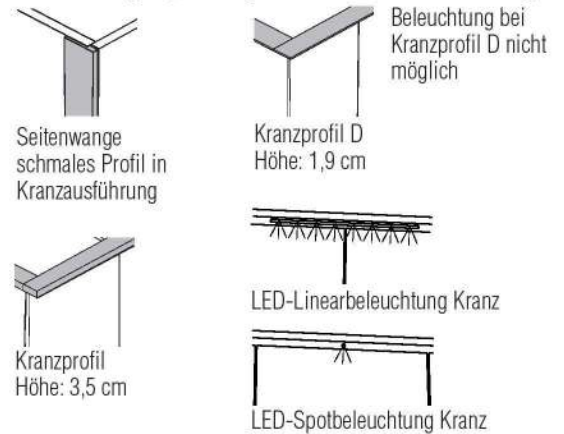

Griffe: Jede Schranktür mit Griff!
 Griffe auf Schrank Schubkästen und auf Türen über Schubkästen sind immer ca. 27,8 cm lang.

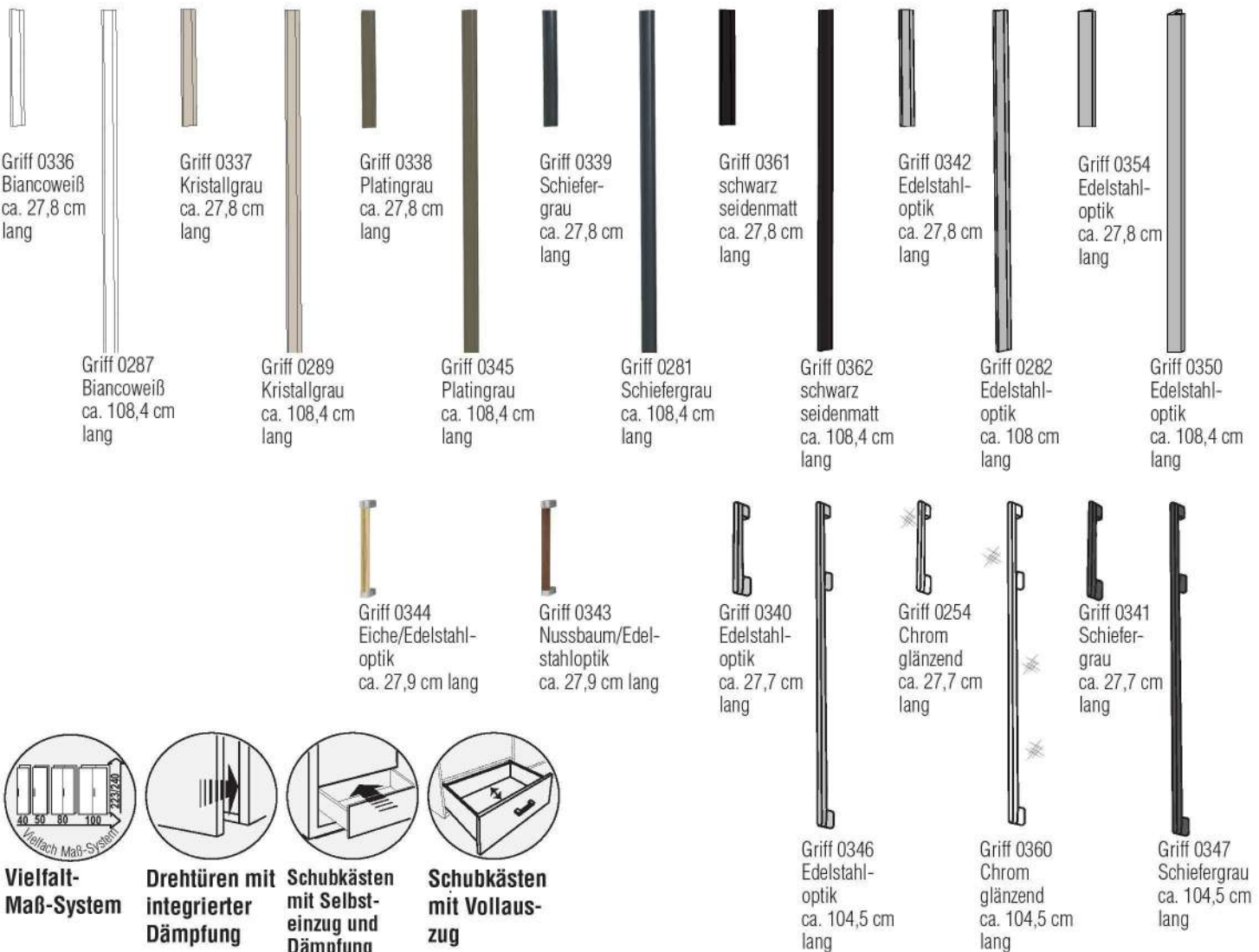

Standard-Inneneinteilung: je Element
2 Einlegeböden und 1 Kleiderstange

Innentiefe 55 cm

Seitenwangen, Kranzprofile und Kranzprofilbeleuchtungen siehe Seite 34
Spiegel- Glastüren, Fronten in Furnier+ durable Rückwand siehe Seite 35
Innenausstattung und Zubehör siehe Seite 37 + 38

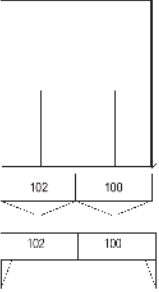
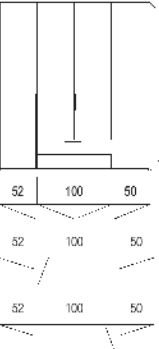
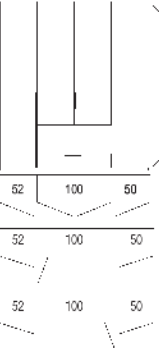
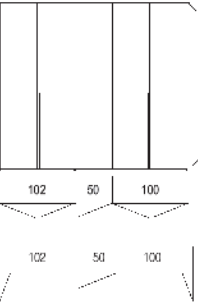
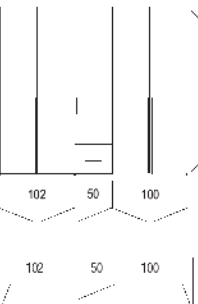
Ansicht	Warenbeschreibung	B	H	T	Bestell-Nr.	PG 1	PG 2
	Schrank 4-trg.	202	222,9	59,2	1402		
		202	238,9	59,2	2402		
	Aufpreis Schranktür in Furnier						07141
	Aufpreis für Falлтürenschrank 4-trg.						07624
	Schrank 4-trg., 2x 100er Schubkästen mittig	202	222,9	59,2	1408		
		202	238,9	59,2	2408		
	Aufpreis Schranktür in Furnier						07141
	Aufpreis 2x Schubkastenvorderstück 80 + 100 cm breit in Furnier						07152
	Aufpreis 2 Falлтüren links						07621
	Aufpreis 2 Falлтüren rechts						07622
	Schrank 4-trg., 3x 100er Schubkästen mittig	202	222,9	59,2	1409		
		202	238,9	59,2	2409		
	Aufpreis Schranktür in Furnier						07141
	Aufpreis 3x Schubkastenvorderstück 80 + 100 cm breit in Furnier						07153
	Aufpreis 2 Falлтüren links						07621
	Aufpreis 2 Falлтüren rechts						07622
	Schrank 5-trg.	252	222,9	59,2	1502		
		252	238,9	59,2	2502		
	Aufpreis Schranktür in Furnier						07141
	Aufpreis für Falлтürenschrank 5-trg.						07625
	Schrank 5-trg., 2x 50er Schubkästen mittig	252	222,9	59,2	1508		
		252	238,9	59,2	2508		
	Aufpreis Schranktür in Furnier						07141
	Aufpreis 2x Schubkastenvorderstück 40 + 50 cm breit in Furnier						07132
	Aufpreis für Falлтürenschrank 5-trg.						07625

Standard-Inneneinteilung: je Element
2 Einlegeböden und 1 Kleiderstange

Innentiefe 55 cm

Seitenwangen, Kranzprofile und Kranzprofilbeleuchtungen siehe Seite 34
Spiegel- Glastüren, Fronten in Furnier+ durable Rückwand siehe Seite 35
Innenausstattung und Zubehör siehe Seite 37 + 38

34

35

37 + 38

Ansicht	Warenbeschreibung	B	H	T	Bestell-Nr.	PG 1	PG 2
	Schrank 5-trg., 3x 50er Schubkästen mittig	252	222,9	59,2	1509		
		252	238,9	59,2	2509		
	Aufpreis Schranktür in Furnier						07141
	Aufpreis 3x Schubkastenvorderstück 40 + 50 cm breit in Furnier						07133
	Aufpreis für Falttürenschränk 5-trg.						07625
	Schrank 5-trg., 2 x 150er Schubkästen mittig	252	222,9	59,2	1538		
		252	238,9	59,2	2538		
	Aufpreis Schranktür in Furnier						07141
	Aufpreis 2x Schubkastenvorderstück 150 + 200 cm breit in Furnier						07182
	Schrank 6-trg.	302	222,9	59,2	1602		
		302	238,9	59,2	2602		
	Aufpreis Schranktür in Furnier						07141
	Aufpreis für Falttürenschränk 6-trg.						07626
	Schrank 6-trg., 2x 100er Schubkästen mittig	302	222,9	59,2	1608		
		302	238,9	59,2	2608		
	Aufpreis Schranktür in Furnier						07141
	Aufpreis 2x Schubkastenvorderstück 80 + 100 cm breit in Furnier						07152
	Aufpreis für Falttürenschränk 6-trg.						07626
	Schrank 6-trg., 3x 100er Schubkästen mittig	302	222,9	59,2	1609		
		302	238,9	59,2	2609		
	Aufpreis Schranktür in Furnier						07141
	Aufpreis 3x Schubkastenvorderstück 80 + 100 cm breit in Furnier						07153
	Aufpreis für Falttürenschränk 6-trg.						07626
	Schrank 6-trg., 2x 200er Schubkästen mittig	302	222,9	59,2	1638		
		302	238,9	59,2	2638		
	Aufpreis Schranktür in Furnier						07141
	Aufpreis 2x Schubkastenvorderstück 150 + 200 cm breit in Furnier						07182
	Aufpreis für Falttürenschränk 4-trg.						07624

Standard-Inneneinteilung: je Element
2 Einlegeböden und 1 Kleiderstange
Innentiefe 55 cm

Seitenwangen, Kranzprofile und Kranzprofilbeleuchtungen siehe Seite 34
Spiegel- Glastüren, Fronten in Furnier+ durable Rückwand siehe Seite 35
Innenausstattung und Zubehör siehe Seite 37 + 38

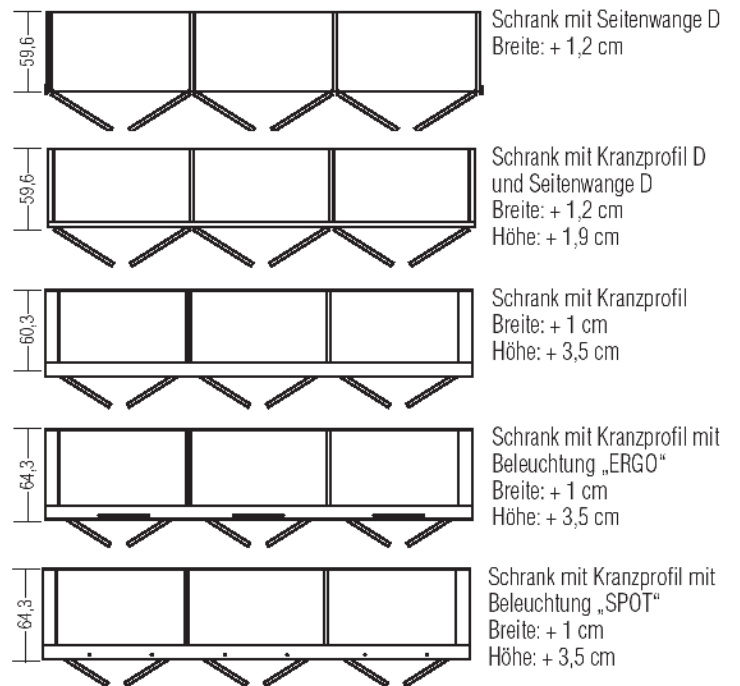
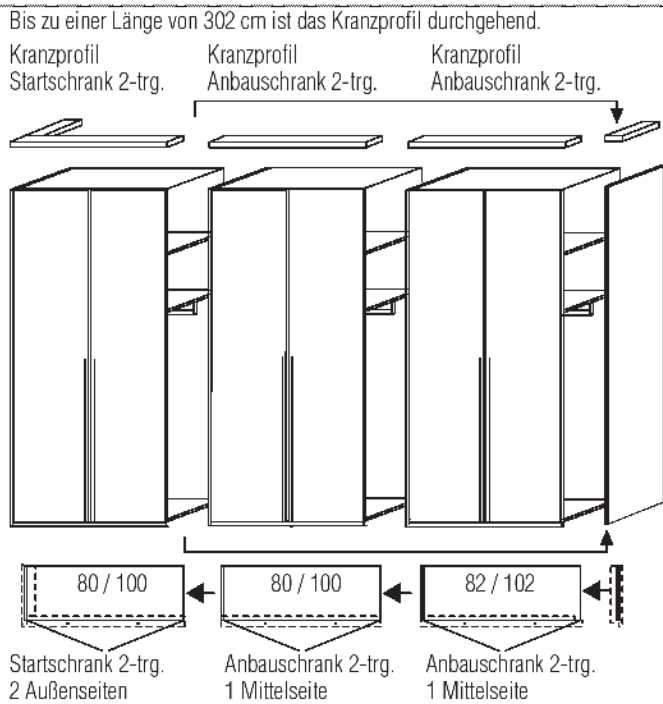



Ansicht	Warenbeschreibung	Bestell-Nr.	PG 1	PG 2		
	Startelement 1 Tür, 2 Außenseiten	links-angeschlagen (Abb.)	42 222,9 59,2	1120		
		52 222,9 59,2	1121			
		42 238,9 59,2	2120			
		52 238,9 59,2	2121			
		rechts-angeschlagen	42 222,9 59,2	1122		
		52 222,9 59,2	1123			
	Aufpreis Schranktür in Furnier				07141	
			Anbauelement 1 Tür, 1 Mittelseite	links-angeschlagen (Abb.)	40 222,9 59,2	1116
				50 222,9 59,2	1117	
				40 238,9 59,2	2116	
				50 238,9 59,2	2117	
				rechts-angeschlagen	40 222,9 59,2	1118
50 222,9 59,2	1119					
Aufpreis Schranktür in Furnier					07141	
			40 238,9 59,2	2118		
			50 238,9 59,2	2119		

Standard-Inneneinteilung: je Element
2 Einlegeböden und 1 Kleiderstange

Innentiefe 55 cm

Seitenwangen, Kranzprofile und Kranzprofilbeleuchtungen siehe Seite
Spiegel- Glastüren, Fronten in Furnier+ durable Rückwand siehe Seite
Innenausstattung und Zubehör siehe Seite

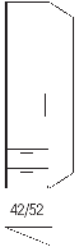
34
35
37 + 38

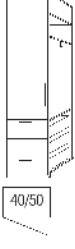
Ansicht	Warenbeschreibung	B	H	T	Bestell-Nr.	PG 1	PG 2	
	Startelement 1 Tür, 2 Schubkästen, 2 Außenseiten	links-angeschlagen (Abb.)	42	222,9	59,2	1148		
			52	222,9	59,2	1158		
				42	238,9	59,2	2148	
				52	238,9	59,2	2158	
			rechts-angeschlagen	42	222,9	59,2	1154	
				52	222,9	59,2	1159	
				42	238,9	59,2	2154	
				52	238,9	59,2	2159	
		Aufpreis Schranktür in Furnier				07141		
		Aufpreis 2x Schubkastenvorderstück 40 + 50 cm breit in Furnier				07132		
		Anbauelement 1 Tür, 2 Schubkästen, 1 Mittelseite	links-angeschlagen (Abb.)	40	222,9	59,2	1149	
				50	222,9	59,2	1160	
				40	238,9	59,2	2149	
				50	238,9	59,2	2160	
			rechts-angeschlagen	40	222,9	59,2	1156	
				50	222,9	59,2	1161	
				40	238,9	59,2	2156	
				50	238,9	59,2	2161	
		Aufpreis Schranktür in Furnier				07141		
		Aufpreis 2x Schubkastenvorderstück 40 + 50 cm breit in Furnier				07132		
		Startelement 1 Tür, 3 Schubkästen, 2 Außenseiten	links-angeschlagen (Abb.)	42	222,9	59,2	1172	
				52	222,9	59,2	1183	
				42	238,9	59,2	2172	
				52	238,9	59,2	2183	
			rechts-angeschlagen	42	222,9	59,2	1175	
				52	222,9	59,2	1184	
				42	238,9	59,2	2175	
				52	238,9	59,2	2184	
		Aufpreis Schranktür in Furnier				07141		
		Aufpreis 3x Schubkastenvorderstück 40 + 50 cm breit in Furnier				07133		
		Anbauelement 1 Tür, 3 Schubkästen, 1 Mittelseite	links-angeschlagen (Abb.)	40	222,9	59,2	1191	
				50	222,9	59,2	1185	
				40	238,9	59,2	2191	
				50	238,9	59,2	2185	
			rechts-angeschlagen	40	222,9	59,2	1192	
				50	222,9	59,2	1186	
				40	238,9	59,2	2192	
				50	238,9	59,2	2186	
		Aufpreis Schranktür in Furnier				07141		
		Aufpreis 3x Schubkastenvorderstück 40 + 50 cm breit in Furnier				07133		

Anbausystem

maXX. 200

Standard-Inneneinteilung: je Element
2 Einlegeböden und 1 Kleiderstange

Innentiefe 55 cm

Seitenwangen, Kranzprofile und Kranzprofilbeleuchtungen siehe Seite
Spiegel- Glastüren, Fronten in Furnier+ durable Rückwand siehe Seite
Innenausstattung und Zubehör siehe Seite

34

35

37 + 38

Ansicht	Warenbeschreibung	B	H	T	Bestell-Nr.	PG 1	PG 2
	Startelement	82	222,9	59,2	1251		
	2 Türen,	102	222,9	59,2	1252		
	2 Außenseiten	82	238,9	59,2	2251		
		102	238,9	59,2	2252		
	Aufpreis Schranktür in Furnier						07141
	Aufpreis 2 Falttören links						07621
	Aufpreis 2 Falttören rechts					07622	
<hr/>							
	Anbauelement	80	222,9	59,2	1279		
	2 Türen,	100	222,9	59,2	1280		
	1 Mittelseite	80	238,9	59,2	2279		
		100	238,9	59,2	2280		
	Aufpreis Schranktür in Furnier						07141
	Aufpreis 2 Falttören links						07621
	Aufpreis 2 Falttören rechts					07622	
<hr/>							
	Startelement	82	222,9	59,2	1238		
	2 Türen,	102	222,9	59,2	1242		
	2 Schubkästen	82	238,9	59,2	2238		
	2 Außenseiten	102	238,9	59,2	2242		
	Aufpreis Schranktür in Furnier						07141
	Aufpreis 2x Schubkastenvorderstück 80 + 100 cm breit in Furnier						07152
	Aufpreis 2 Falttören links					07621	
	Aufpreis 2 Falttören rechts					07622	
<hr/>							
	Anbauelement	80	222,9	59,2	1239		
	2 Türen,	100	222,9	59,2	1243		
	2 Schubkästen	80	238,9	59,2	2239		
	1 Mittelseite	100	238,9	59,2	2243		
	Aufpreis Schranktür in Furnier						07141
	Aufpreis 2x Schubkastenvorderstück 80 + 100 cm breit in Furnier						07152
	Aufpreis 2 Falttören links					07621	
	Aufpreis 2 Falttören rechts					07622	

Standard-Inneneinteilung: je Element
2 Einlegeböden und 1 Kleiderstange







Innentiefe 55 cm

Seitenwangen, Kranzprofile und Kranzprofilbeleuchtungen siehe Seite
Spiegel- Glastüren, Fronten in Furnier+ durable Rückwand siehe Seite
Innenausstattung und Zubehör siehe Seite

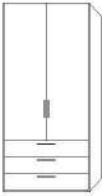
34

35

37 + 38

Ansicht	Warenbeschreibung	B	H	T	Bestell-Nr.	PG 1	PG 2
 82/102  	Startelement	82	222,9	59,2	1255		
	2 Türen,	102	222,9	59,2	1283		
	3 Schubkästen,						
	2 Außenseiten	82	238,9	59,2	2255		
		102	238,9	59,2	2283		
	Aufpreis Schranktür in Furnier					07141	
	Aufpreis 3x Schubkastenvorderstück 80 + 100 cm breit in Furnier					07153	
	Aufpreis 2 Falldüren links					07621	
	Aufpreis 2 Falldüren rechts					07622	
	 80/100  	Anbauelement	80	222,9	59,2	1256	
2 Türen,		100	222,9	59,2	1286		
3 Schubkästen,							
1 Mittelseite		80	238,9	59,2	2256		
		100	238,9	59,2	2286		
Aufpreis Schranktür in Furnier						07141	
Aufpreis 3x Schubkastenvorderstück 80 + 100 cm breit in Furnier						07153	
Aufpreis 2 Falldüren links						07621	
Aufpreis 2 Falldüren rechts						07622	



Anbausystem

maXX. 200

Standard-Inneneinteilung: je Element
2 Einlegeböden und 1 Kleiderstange

Innentiefe 55 cm

Seitenwangen, Kranzprofile und Kranzprofilbeleuchtungen siehe Seite
Spiegel- Glastüren, Fronten in Furnier+ durable Rückwand siehe Seite
Innenausstattung und Zubehör siehe Seite

34

35

37 + 38

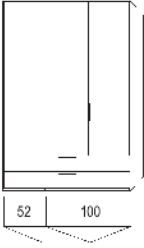
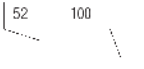
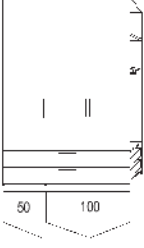
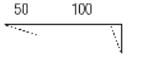
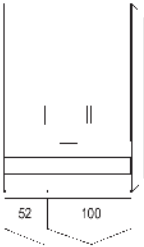
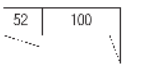
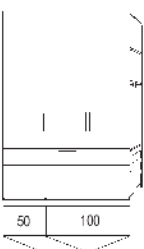
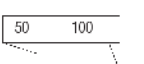
Ansicht	Warenbeschreibung	B	H	T	Bestell-Nr.	PG 1	PG 2
	Startelement	152	222,9	59,2	1342		
	3 Türen, 2 x 150er Schubkästen, 2 Außenseiten, 1 Mittelseite	152	238,9	59,2	2342		
	Aufpreis Schranktür in Furnier					07141	
	Aufpreis 2x Schubkastenvorderstück 150 + 200 cm breit in Furnier					07182	
	Aufpreis 2 Falлтüren rechts					07622	
	Anbauelement	150	222,9	59,2	1340		
	3 Türen, 2 x 150er Schubkästen, 2 Mittelseiten	150	238,9	59,2	2340		
	Aufpreis Schranktür in Furnier					07141	
	Aufpreis 2x Schubkastenvorderstück 150 + 200 cm breit in Furnier					07182	
	Aufpreis 2 Falлтüren rechts					07622	
	Startelement	152	222,9	59,2	1325		
	3 Türen, 3 x 150er Schubkästen, 2 Außenseiten, 1 Mittelseite	152	238,9	59,2	2325		
	Aufpreis Schranktür in Furnier					07141	
	Aufpreis 3x Schubkastenvorderstück 150 + 200 cm breit in Furnier					07183	
	Aufpreis 2 Falлтüren rechts					07622	
	Anbauelement	150	222,9	59,2	1326		
	3 Türen, 3 x 150er Schubkästen, 2 Mittelseiten	150	238,9	59,2	2326		
	Aufpreis Schranktür in Furnier					07141	
	Aufpreis 3x Schubkastenvorderstück 150 + 200 cm breit in Furnier					07183	
	Aufpreis 2 Falлтüren rechts					07622	

Standard-Inneneinteilung: je Element
2 Einlegeböden und 1 Kleiderstange

Innentiefe 55 cm

Seitenwangen, Kranzprofile und Kranzprofilbeleuchtungen siehe Seite
Spiegel- Glastüren, Fronten in Furnier+ durable Rückwand siehe Seite
Innenausstattung und Zubehör siehe Seite

34
35
37 + 38

Ansicht	Warenbeschreibung	B	H	T	Bestell-Nr.	PG 1	PG 2
	Startelement	202	222,9	59,2	1442		
	4 Türen, 2 x 200er Schubkästen, 2 Außenseiten, 1 Mittelseite	202	238,9	59,2	2442		
	Aufpreis Schranktür in Furnier						07141
	Aufpreis 2x Schubkastenvorderstück 150 + 200 cm breit in Furnier						07182
	Aufpreis für Falttürenschränk 4-trg.						07624
	Anbauelement	200	222,9	59,2	1440		
	4 Türen, 2 x 200er Schubkästen, 2 Mittelseiten	200	238,9	59,2	2440		
	Aufpreis Schranktür in Furnier						07141
	Aufpreis 2x Schubkastenvorderstück 150 + 200 cm breit in Furnier						07182
	Aufpreis für Falttürenschränk 4-trg.						07624
	Startelement	202	222,9	59,2	1426		
	4 Türen, 3 x 200er Schubkästen, 2 Außenseiten, 1 Mittelseite	202	238,9	59,2	2426		
	Aufpreis Schranktür in Furnier						07141
	Aufpreis 3x Schubkastenvorderstück 150 + 200 cm breit in Furnier						07183
	Aufpreis für Falttürenschränk 4-trg.						07624
	Anbauelement	200	222,9	59,2	1427		
	4 Türen, 3 x 200er Schubkästen, 2 Mittelseiten	200	238,9	59,2	2427		
	Aufpreis Schranktür in Furnier						07141
	Aufpreis 3x Schubkastenvorderstück 150 + 200 cm breit in Furnier						07183
	Aufpreis für Falttürenschränk 4-trg.						07624

Anbausystem + Funktionselemente

maXX. 200

Standard-Inneneinteilung: je Element
2 Einlegeböden und 1 Kleiderstange



Innentiefe 55 cm

Seitenwangen, Kranzprofile und Kranzprofilbeleuchtungen siehe Seite
Spiegel- Glastüren, Fronten in Furnier+ durable Rückwand siehe Seite
Innenausstattung und Zubehör siehe Seite

34

35

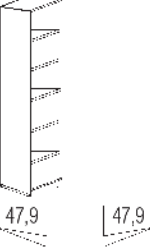
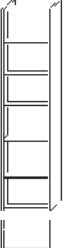
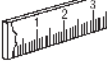
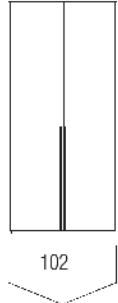
37 + 38

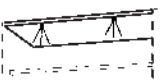
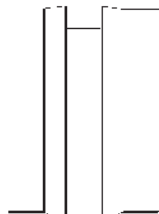
Ansicht	Warenbeschreibung	B	H	T	Bestell-Nr.	PG 1	PG 2
	Startelement 1-trg. / schräg 2 Außenseite	links angeschlagen	49,8	222,9	59,2	1025	
			49,8	238,9	59,2	2025	
	Aufpreis Schranktür in Furnier					07141	
	Anbauelement 1-trg. / schräg 1 Mittelseite	links angeschlagen (Abb.)	47,9	222,9	59,2	1026	
			47,9	238,9	59,2	2026	
	rechts angeschlagen	47,9	222,9	59,2	1028		
		47,9	238,9	59,2	2028		
Aufpreis Schranktür in Furnier					07141		
	Regal in Korpusausführung 2 x Außenseite 6 offene Fächer mit Rückwand		44,6	222,9	59,7	1040	
			44,6	238,9	59,7	2040	
	Innentiefe: 36,6 cm Innenbreite: 40,2 cm						
	Aufpreis Breitenkürzung Regal (mind. 2 cm)				0883		
	Aufpreis Tiefenkürzung Regal				0884		
	Aufpreis Höhenkürzung Regal				0882		
	Funktions-Startelement 2-trg. mit Weitwinkelscharnier, begehbar, 2 Böden, 1 Kleiderstange 2 Außenseiten links und rechts		102	222,9	59,2	1226	
			102	238,9	59,2	2226	
	Für Anbau an Abschlussregal links (1051, 2051, 1052, 2052), sonst bauseitige Verstärkung der Startseite erforderlich!						
Aufpreis Schranktür in Furnier					07141		
	Funktions-Anbauelement 2-trg. mit Weitwinkelscharnier, begehbar, 2 Böden, 1 Kleiderstange 1 Mittelseite		100	222,9	59,2	1247	
			100	238,9	59,2	2247	
	Bei Abschluss, bauseitige Verstärkung der Abschlussseite erforderlich!						
Aufpreis Schranktür in Furnier					07141		
	2er Set LED Einbauspot für Oberboden 80 + 100 cm breit 3 Watt; EEK F				021502		
	Begehbarer Kleiderschrank mit oberem Abschlussboden und Mittelseite als Türdurchgang Raumskizze unbedingt erforderlich		100	222,9	59,2	1295	
			100	238,9	59,2	2295	

Standard-Inneneinteilung: je Element
2 Einlegeböden und 1 Kleiderstange

Innentiefe 55 cm

Seitenwangen, Kranzprofile und Kranzprofilbeleuchtungen siehe Seite 34
Spiegel- Glastüren, Fronten in Furnier+ durable Rückwand siehe Seite 35
Innenausstattung und Zubehör siehe Seite 37 + 38

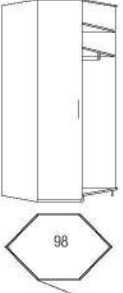
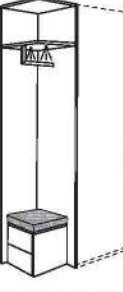
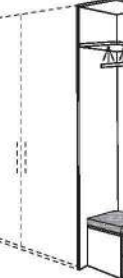
Ansicht	Warenbeschreibung	B	H	T	Bestell-Nr.	PG 1	PG 2
	Eck-Startelement 1-trg. 2 Außenseiten	links-angeschlagen (Abb.)	98	222,9	98	1076	
			98	238,9	98	2076	
		rechts-angeschlagen	98	222,9	98	1077	
			98	238,9	98	2077	
	Aufpreis Schranktür in Furnier				07141		
	Eck-Anbauelement 1-trg. 1 Mittelseite	links-angeschlagen (Abb.)	98	222,9	96	1078	
			98	238,9	96	2078	
		rechts-angeschlagen	98	222,9	96	1079	
			98	238,9	96	2079	
	Aufpreis Schranktür in Furnier				07141		
	Abschlussregal links in KorpUSAusführung , 1 Fach mit 2x Beleuchtung unter dem Boden inkl. Kleiderstange, 2 Garderobenhaken - individuell platzierbar, Hocker mit 2 Schubkästen in Frontausführung (push to open) drehbar mit Sitzkissen	51,9	222,9	57,2	1051		
		51,9	238,9	57,2	2051		
	Abschlussregal rechts in KorpUSAusführung , 1 Fach mit 2x Beleuchtung unter dem Boden inkl. Kleiderstange, 2 Garderobenhaken - individuell platzierbar, Hocker mit 2 Schubkästen in Frontausführung (push to open) drehbar mit Sitzkissen	51,9	222,9	57,2	1052		
		51,9	238,9	57,2	2052		

Stoffauswahl für Sitzkissen:



8750- Taupe
100% Polyester
Scheuertouren 55.000
Lichtechtheit: 5



8734 - Anthrazit
75% Wolle, 25% Polyamid
Scheuertouren 40.000
Lichtechtheit: 4



8730 - Anthrazit
75% Wolle, 25% Polyamid
Scheuertouren 40.000
Lichtechtheit: 4



9325 - Weiß /Kunstleder
oben: 100% Polyurethan
unten 60% Polyester / 40% Baumwolle
Scheuertouren 100.000
Lichtechtheit: 5



9287 - Taupe /Kunstleder
oben: 100% Polyurethan
unten 67% Polyester / 33% Baumwolle
Scheuertouren 100.000
Lichtechtheit: 5



9288 - Braun /Kunstleder
oben: 100% Polyurethan
unten 67% Polyester / 33% Baumwolle
Scheuertouren 100.000
Lichtechtheit: 5



9324 - Schwarz / Kunstleder
oben: 100% Polyurethan
unten 65% Polyester / 35% Baumwolle
Scheuertouren 100.000
Lichtechtheit: 5

Anbausystem - Ecklösungen

maXX. 200

Standard-Inneneinteilung: je Element
2 Einlegeböden und 1 Kleiderstange

Innentiefe 55 cm

Seitenwangen, Kranzprofile und Kranzprofilbeleuchtungen siehe Seite 34
Spiegel- Glastüren, Fronten in Furnier+ durable Rückwand siehe Seite 35
Innenausstattung und Zubehör siehe Seite 37 + 38

Push to open nicht möglich!

Ansicht	Warenbeschreibung	B	H	T	Bestell-Nr.	PG 1	PG 2
	Startecke 2-trg.: Startschrank 1-trg. mit Weitwinkelscharnier links-angeschlagen inkl. 2 Böden (ca 50 cm breit) abgeschrägt mit 1 Kleiderstange,	109,2	222,9	111	1210		
	1 Schrank rechts, 1 Tür mit Weitwinkelscharnier rechts-angeschlagen, inkl. 2 Standardböden (ca. 100 cm breit) mit 1 Kleiderstange Türen in Frontausführung inkl. 1 Mittelseite, 2 Außenseiten	109,2	238,9	111	2210		
	Einlegeboden geschrägt für Start und Anbauecke	48,1			0031		
	Aufpreis Schranktür in Furnier				07141		
	Anbauecke 2-trg.: Anbauschränk 1-trg. mit Weitwinkelscharnier links-angeschlagen inkl. 2 Böden (ca 50 cm breit) abgeschrägt mit 1 Kleiderstange, 1	109,2	222,9	109	1211		
	Schränk rechts, 1 Tür mit Weitwinkelscharnier rechts-angeschlagen, inkl. 2 Standardböden (ca. 100 cm breit) mit 1 Kleiderstange Türen in Frontausführung inkl. 2 Mittelseiten	109,2	238,9	109	2211		
	Einlegeboden geschrägt für Start und Anbauecke	48,1			0031		
	Aufpreis Schranktür in Furnier				07141		
	Startecke 3-trg.: Startschrank 2-trg. Falttüren links-angeschlagen inkl. 2 Böden (ca 100 cm breit) abgeschrägt mit 1 Kleiderstange, 1 Schrank	159,2	222,9	111	1310		
	rechts, 1 Tür mit Weitwinkelscharnier rechts-angeschlagen, inkl. 2 Standardböden (ca. 100 cm breit) mit 1 Kleiderstange Türen in Frontausführung inkl. 1 Mittelseite, 2 Außenseiten	159,2	238,9	111	2310		
	Einlegeboden geschrägt für 3-trg. Ecke Falttüren-links	98,1			0032		
	Startecke wie oben jedoch spiegelbildlich	111	222,9	159,2	1312		
		111	238,9	159,2	2312		
	Einlegeboden geschrägt für 2-trg. Ecke 90 Falttüren-rechts	98,1			0033		
	Aufpreis Schranktür in Furnier				07141		
	Anbauecke 3-trg.: Anbauschränk 2-trg. Falttüren links-angeschlagen inkl. 2 Böden (ca 100 cm breit) abgeschrägt mit 1 Kleiderstange, 1 Schrank	159,2	222,9	109	1311		
	rechts, 1 Tür mit Weitwinkelscharnier rechts-angeschlagen, inkl. 2 Standardböden (ca. 100 cm breit) mit 1 Kleiderstange Türen in Frontausführung inkl. 2 Mittelseiten	159,2	238,9	109	2311		
	Einlegeboden geschrägt für 3-trg. Ecke Falttüren-links	98,1			0032		
	Anbauecke wie oben jedoch spiegelbildlich	111	222,9	157,2	1313		
		111	238,9	157,2	2313		
	Einlegeboden geschrägt für 2-trg. Ecke 90 Falttüren-rechts	98,1			0033		
	Aufpreis Schranktür in Furnier				07141		
* bei diesen Schrankelementen ist keine Tiefenkürzung möglich!							
	Eckwinkelleiste	8	222,9	8	0532		
	für Schrankzusammenstellungen ohne Eckschränk, für Umbau links und rechts verwendbar Raumbedarf bei Schranktiefe 59,5 = 63,5 cm Auch andere Maße auf Anfrage möglich, optimale Raumnutzung über Eck von Wand zu Wand. Preisgünstige Alternative auch für Kamine.	8	238,9	8	0533		

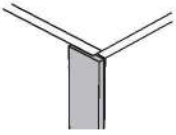
Ansicht	Warenbeschreibung	B	H	T	Bestell-Nr.	PG 1	PG 2
	1 Seitenwange mit schmalem Profil in Kranzausführung	+0,6	222,9	+0,1	07560		
		+0,6	238,9	+0,1	07561		
	2 Seitenwangen mit schmalem Profil in Kranzausführung	+1,2	222,9	+0,1	07563		
		+1,2	238,9	+0,1	07564		

Ansicht	Warenbeschreibung	Bestell-Nr.	PG 1	PG 2
	Kranzprofil D Höhe: 1,9 cm Höhe: + 1,9 cm Breite: +1,2 Tiefe: +0,1			
	Kranzprofil Höhe: 3,5 cm Höhe: + 3,5 cm Breite: + 1 cm Tiefe: + 0,5 cm			









Ansicht	Warenbeschreibung	Bestell-Nr.	
	Kranzprofil Startelemente	für 1-türiges Element (Regale, Eckschrank 1-trg)	07481
		für 2-türiges Element	07482
		für 3-türiges Element	07483
		für 4-türiges Element	07484
		für 2-türigen Eckschrank	07490
		für 3-türigen Eckschrank	07492
	für Schrägschrank	07461	
	Standardschränke	Schrank 4-türig	07484
		Schrank 5-türig	07485
		Schrank 6-türig	07486

Ansicht	Warenbeschreibung	Bestell-Nr.	
	Kranzprofil Anbauelemente	für 1-türiges Element (Regale, Eckschrank 1-trg)	07464
		für 2-türiges Element	07468
		für 3-türiges Element	07479
		für 4-türiges Element	07480
		für 2-türigen Eckschrank	07491
		für 3-türigen Eckschrank	07493
		für Schrägschrank	07464

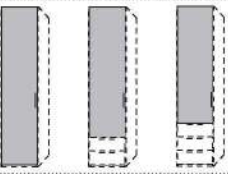
Ansicht	Warenbeschreibung	Bestell-Nr.	
	LED-Linearbeleuchtung „Ergo“ für Kranzprofil je Beleuchtung 3200 - 3500 Kelvin / 96 Lumen	1er Satz 4,2 Watt; EEK F	Tiefe: +4,8 021601
		2er Satz 8,4 Watt; EEK F	+4,8 021602
		3er Satz 12,6 Watt; EEK F	+4,8 021603
		4er Satz 16,8 Watt; EEK F	+4,8 021604
		5er Satz 21 Watt; EEK F	+4,8 021605

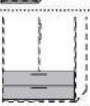
Ansicht	Warenbeschreibung	Bestell-Nr.	
	LED-Einbauspots für Kranzprofil je Spot 3300 Kelvin / 120 Lumen	1er Satz 1,5 Watt; EEK F	Tiefe: +4,8 023501
		2er Satz 3,0 Watt; EEK F	+4,8 023502
		3er Satz 4,5 Watt; EEK F	+4,8 023503
		4er Satz 6,0 Watt; EEK F	+4,8 023504
		5er Satz 7,5 Watt; EEK F	+4,8 023505
		6er Satz 9,0 Watt; EEK F	+4,8 023506
		7er Satz 10,5 Watt; EEK F	+4,8 023507
		8er Satz 12 Watt; EEK F	+4,8 023508
		9er Satz 13,5 Watt; EEK F	+4,8 023509
		10er Satz 15 Watt; EEK F	+4,8 023510

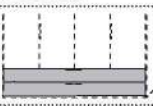
	1,5 Watt; EEK F	1er Set LED Einbauspots für Oberboden 40 + 50 cm breit, mit Türöffnungs-Sensor	021501
	3 Watt; EEK F	2er Set LED Einbauspots für Oberboden 80 + 100 cm breit mit Türöffnungs-Sensor	021502

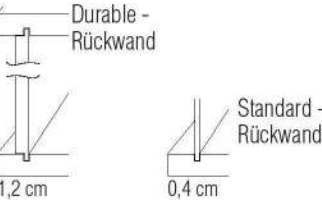
Ansicht	Warenbeschreibung	Bestell-Nr.
	Spiegeltür (nicht flächenbündig)	07001
	Bitte Menge und Position von links nach rechts angeben!	
	Parsolglastür mit Alurahmen, schwarz seidenmatt Nur bei Drehtüren und nicht über Schubkästen oder bei Eckschränken. Jede Tür mit Griff, schwarz seidenmatt (108,5cm) Keine Verwendung von Weitwinkelscharnieren möglich!	222,9 07006 238,9 07007
	Bitte Menge und Position von links nach rechts angeben!	
	Aufpreis Schranktür in Furnier	07141
	Bitte Menge und Position von links nach rechts angeben!	
	Aufpreis 2x Schubkastenvorderstück 40 + 50 cm breit in Furnier	07132
	Aufpreis 3x Schubkastenvorderstück 40 + 50 cm breit in Furnier	07133
	Aufpreis 2x Schubkastenvorderstück 80 + 100 cm breit in Furnier	07152
	Aufpreis 3x Schubkastenvorderstück 80 + 100 cm breit in Furnier	07153
	Aufpreis 2x Schubkastenvorderstück 150 + 200 cm breit in Furnier	07182
	Aufpreis 3x Schubkastenvorderstück 150 + 200 cm breit in Furnier	07183
	Aufpreis für durable Rückwand 1,2 cm stark	40 - 52 1,2 07111 80 - 102 1,2 07112 150 - 152 1,2 07113 162 - 202 1,2 07114 242 - 252 1,2 07115 282 - 302 1,2 07116

Bestellbeispiel



Front: Lack Bianco Weiß matt
 Korpus: Lack Bianco Weiß matt
 Absetzung: keine Angabe
 Griff: Griff 0281 Anthrazit 108,5 cm
 Kranz: Seitenwange
 Kranzfarbe: Kernnussbaum
 1538 Schrank 5-trg., 2x 150er Schubkästen mittig
 07563 2er Set Seitenwangen
 in **Kranzausführung**
 07182 Aufpreis 2 Schubkastenvorderstücke, 150 + 200 cm,
 in Furnier Kernnussbaum
 3x 07141 Schranktür 4, 5,+6 in Furnier Kernnussbaum

Diverse Sonderanfertigungen auf Anfrage, gegen Aufpreis, möglich!

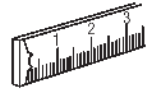











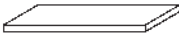
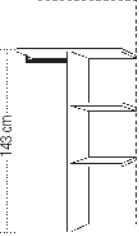
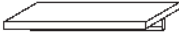
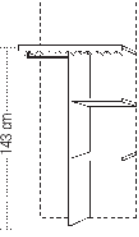
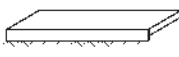
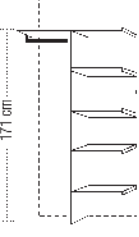

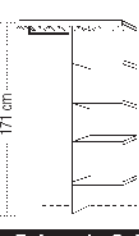
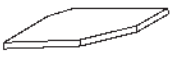
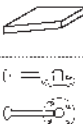
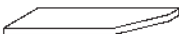
Ansicht	Warenbeschreibung	Bestell-Nr.
	Schrankbreitenkürzung je 1-türiges Element je 2-türiges Element	0809 0810
	Aufpreis für Kürzung von zusätzlichen Einlegeböden	0838
	zusätzlicher Aufpreis für Spiegeltürkürzung	0819
	Schubkastenschrank- Breitenkürzung je 1-türiges Element je 2-türiges Element	08421 08422
	Aufpreis für Kürzung von zusätzlichen Einlegeböden	0838
	zusätzlicher Aufpreis für Spiegeltürkürzung	0819
	Schranktiefenkürzung je 1-bzw. 2-türigem Element Hinweis: Bei einer Schrankinnentiefe von 47,2- bis 31 cm handelt es sich um Wäscheschränke. Wir liefern serienmäßig eine 26 cm ausziehbare Kleiderstange je Element. Eckschränke nach Rücksprache mit dem Werk	0823
	Aufpreis für Kürzung von zusätzlichen Einlegeböden	0838
	Schrankhöhenkürzung je 1-türiges Element je 2-türiges Element	0811 0812
	zusätzlicher Aufpreis für Spiegeltürkürzung	0819
	2 + 3-trg. Eckschränke nach Rücksprache mit dem Werk	
	X = Schrankabschrägung hinten je 1-bzw. 2-türiges Element (Skizze und genaue Raummaße (X) angeben!)	0825
	Schrankabschrägung hinten inkl. Höhenkürzung für 1-türiges Element	0894
	Schrankabschrägung hinten inkl. Höhenkürzung für 2-türiges Element	0895
	Eckschränke nach Rücksprache mit dem Werk	
	X = Schrankabschrägung seitlich nur bei 1-trg. Schrankelement oder bei Fattüren (Skizze und genaue Raummaße (X) angeben!) (bei Spiegeltüren nicht möglich!) Alle geschrägte Elemente werden mit Weitwinkelscharnieren 135° ausgeliefert. Bei Schrägen unterhalb des Griffes nur nach Rücksprache mit dem Werk möglich! Lackierte Kanten immer in matt.	0824
	Eckschränke nach Rücksprache mit dem Werk	
	Weitwinkelscharniere bis 155° für Schranktüren, nicht für Eckschränke	0835
	(nicht kombinierbar mit Kleiderlift)	
	bei Weiterbau, mit Griff neben dem Weitwinkelscharnier, Öffnungswinkel nur bis 132° möglich	

Ansicht	Warenbeschreibung	B	H	T	Bestell-Nr.	PG 1	PG 2
	Aussenseite ohne Beschläge als Blendmaterial	2	222,9	59,2	0335		
		2	238,9	59,2	0336		



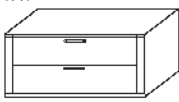

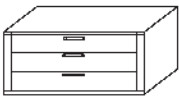
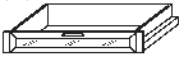
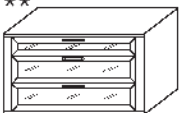



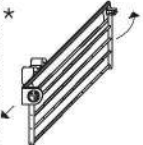

Schubkästen mit Selbsteinzug

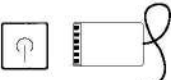
* Können aus technischen Gründen nicht in der Breite und Tiefe geändert werden!

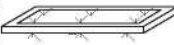
** Bei Falttürenchränken nur nach Rücksprache mit dem Werk!

Ansicht	Warenbeschreibung	Bestell-Nr.	Ansicht	Warenbeschreibung	Bestell-Nr.
	Einlegeboden 40 cm breit 50 cm breit 80 cm breit 100 cm breit	0082 0001 0003 0002		Doppelfachunterteilung mit Mittelwand, rechts 2 Einlegeböden links 1 Kleiderstange 80 cm breit 100 cm breit	0544 0545
	Einlegeboden mit Kleiderstange 40 cm breit 50 cm breit 80 cm breit 100 cm breit	0083 0051 0053 0052		Doppelfachunterteilung mit Mittelwand, rechts 2 Einlegeböden links 1 Kleiderstange oberer Boden mit Beleuchtungsblende 80 cm breit 100 cm breit	0569 0570
	Einlegeboden mit Beleuchtungsblende 1,1 Watt; 40 cm breit 1,4 Watt; 50 cm breit 2,4 Watt; 80 cm breit 3,0 Watt; 100 cm breit	0004 0005 0006 0007		Doppelfachunterteilung mit Mittelwand, rechts 4 Einlegeböden links 1 Kleiderstange 80 cm breit 100 cm breit	0272 0275
	Kleiderstange für Einlegeboden 40 cm breit 50 cm breit 80 cm breit 100 cm breit Eckschrank	0240 0241 0242 0243 0244		Doppelfachunterteilung mit Mittelwand, rechts 4 Einlegeböden links 1 Kleiderstange oberer Boden mit Beleuchtungsblende 80 cm breit 100 cm breit	0260 0261
	Einlegeboden für Eckschrank 1-trg., 98 x 96 cm	0012		schwenkbarer Kleiderbügelhalter zur Montage unter Boden 84 mm, vernickelt	0590
	Einlegeboden geschrägt für Start und Anbauecke 2-trg. 50cm 3-trg.li.100cm 3-trg.re.100cm	0031 0032 0033	- Folgende Schubkästen sind stapelbar! Einlegeboden zur Abdeckung erforderlich! - Nur für den unteren Schubkasten ist eine Staubleiste für die Montage auf dem Sockelboden erforderlich!		
	Einlegeboden für Anbauschränk, schräg	0042			
	Hemdenbrücke Höhe: 12,8 cm 80 cm breit 100 cm breit	0522 0523		Schubkasten inkl. Vollauszug mit Holzfront Höhe 19 cm 50 cm breit 80 cm breit 100 cm breit	0566 0567 0568
	Hosenauszugsboden mit Holzfront Höhe: 15,6 cm 80 cm breit 100 cm breit	0530 0531		Schubkasten inkl. Vollauszug mit Glaseinsatz Höhe 19 cm 50 cm breit 80 cm breit 100 cm breit	0572 0573 0574
	Schubkasteneinsatz, inkl. Vollauszug, 2 Schubkästen mit Holzfront, Höhe 44,4 cm 50 cm breit 80 cm breit 100 cm breit	0517 0518 0520		Schubkasten inkl. Vollauszug mit Holzfront Höhe 13 cm 50 cm breit 80 cm breit 100 cm breit	0587 0588 0589
	Schubkasteneinsatz, inkl. Vollauszug, 3 kleinen Schubkästen mit Holzfront Höhe 44,4 cm 50 cm breit 80 cm breit 100 cm breit	0513 0514 0515		Schubkasten inkl. Vollauszug mit Glaseinsatz Höhe 13 cm 50 cm breit 80 cm breit 100 cm breit	0592 0593 0594
	Schubkasteneinsatz, inkl. Vollauszug, 1 kleinen und 2 großen Schubkästen mit Glasfront Höhe 56,1 cm 80 cm breit 100 cm breit	0557 0559		Staubleiste Höhe 3 cm 50 cm breit 80 cm breit 100 cm breit	0596 0597 0598

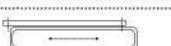
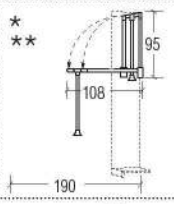
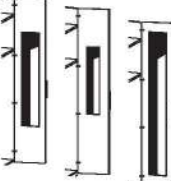
Alle Maße sind Zirkumaße in cm / Konstruktions-, Farb- und Materialänderungen im Rahmen des technischen Fortschritts sowie evtl. Druck und Preisfehler vorbehalten

Ansicht	Warenbeschreibung	Bestell-Nr.	Ansicht	Warenbeschreibung	Bestell-Nr.
	LED-Innenbeleuchtung 6 LED neutral weiß mit Lithium Akku Ladekabel mit USB-Stecker und Mini-USB-Stecker (Batteriebetrieben)	0221		Krawattenhalter abklappbar und nach vorne ausziehbar Befestigung an der Schrankseite 50 cm lang, 20 cm hoch	0258
	USB-Netzgerät zum Laden	0220		(kann nicht an mittlere Mittelseite vom STS montiert werden)	
	Funkfernbedienung dimmbar (1 Sender, 1 Empfänger mit 6 Ausgängen für LED Stecker)	0605		Krawattenstange Breite 36 cm	0253
	4-Kanal Funkfernbedienung mit 2 Empfängern (bis zu 4 Empfänger möglich). Empfänger mit 6 Anschlüssen (bis zu 6 Beleuchtungen gleichzeitig schaltbar)	0606		Einlegeboden mit 8 Watt, 40 cm breit Glasflächenbeleuchtung und 9 Watt, 50 cm breit 12 Watt, 80 cm breit Bewegungs- 14 Watt, 100 cm breit	0074 0075 0076 0077
	Zusätzlicher Empfänger für Funkfernbedienung, mit 6 Anschlüssen	0607		Wessel: 54067_213/_212/_211/_139 979, 1094, 1440, 1670 Lumen; EEK: F; 3200 - 3500 Kelvin	
	Ausziehbare Kleiderstange 26 cm	0171		Gürtelhalter Tiefe: 52,5 cm Höhe: 8,5 cm (kann nicht an mittlere Mittelseite vom STS montiert werden)	0576
	Kleiderstange frei platzierbar	40 cm breit 0062 50 cm breit 0063 80 cm breit 0064 100 cm breit 0065		Kleiderlift für Schränke 80 cm breit 100 cm breit Gebrauchstiefe 190 cm Belastbarkeit 10 kg	0277 0274
	Tür-Innenspiegel Bei der Kombination: Weitwinkelscharniere und 40 cm breiten Schranktüren, nur Spiegel 0205 möglich.	33 x 125 cm 0201 22,5 x 90 cm 0205 30 x 190 cm 0207		3 Kleiderhaken, klappbar Breite: 1,8 cm Höhe: 7,1 cm Tiefe: 6,9 cm (ausgeklappt)	05463

Zubehör - Sets

für Drehtürenschränke

Schubkästen mit Selbststeinzug

Ansicht	Warenbeschreibung	Bestell-Nr.
	Zubehör - Set, bestehend aus: - Doppelfachunterteilung mit Mittelwand, rechts 2 Einlegeböden, links 1 Kleiderstange - Schubkasteneinsatz mit 1 kleinen und 2 großen Schubkästen mit Glasfront Höhe 56,1 cm - LED-Innenbeleuchtung, 6 LED neutral weiß mit Lithium Akku, Ladekabel mit USB-Stecker und Mini-USB-Stecker	100 cm breit 9012
	Zubehör - Set, bestehend aus: - Doppelfachunterteilung mit Mittelwand, rechts 2 Einlegeböden, links 1 Kleiderstange - Schubkasten, stapelbar mit Glaseinsatz, Höhe: 19,0 cm, Breit: 50 cm - Schubkasten, stapelbar mit Glaseinsatz, Höhe: 13,0 cm, Breit: 50 cm - Einlegeboden, Breit: 50 cm - Staubleiste, Breit: 50 cm	100 cm breit 9018

maXX. 300



Schwebetürenschränke



Die Leichtigkeit
des Schrank-
Seins: mit
eleganten
Schwebetüren

Ausführungen:

Front:

Lack matt PG1
Lack Hochglanz PG1

Korpus:

Lack matt PG1
Lack Hochglanz PG1
Furnier PG2

Absetzung:

Lack matt
Lack Hochglanz
Furnier

Innenausführungen: Lack Biancoweiß matt /
Lack Schiefergrau matt



Griffe:

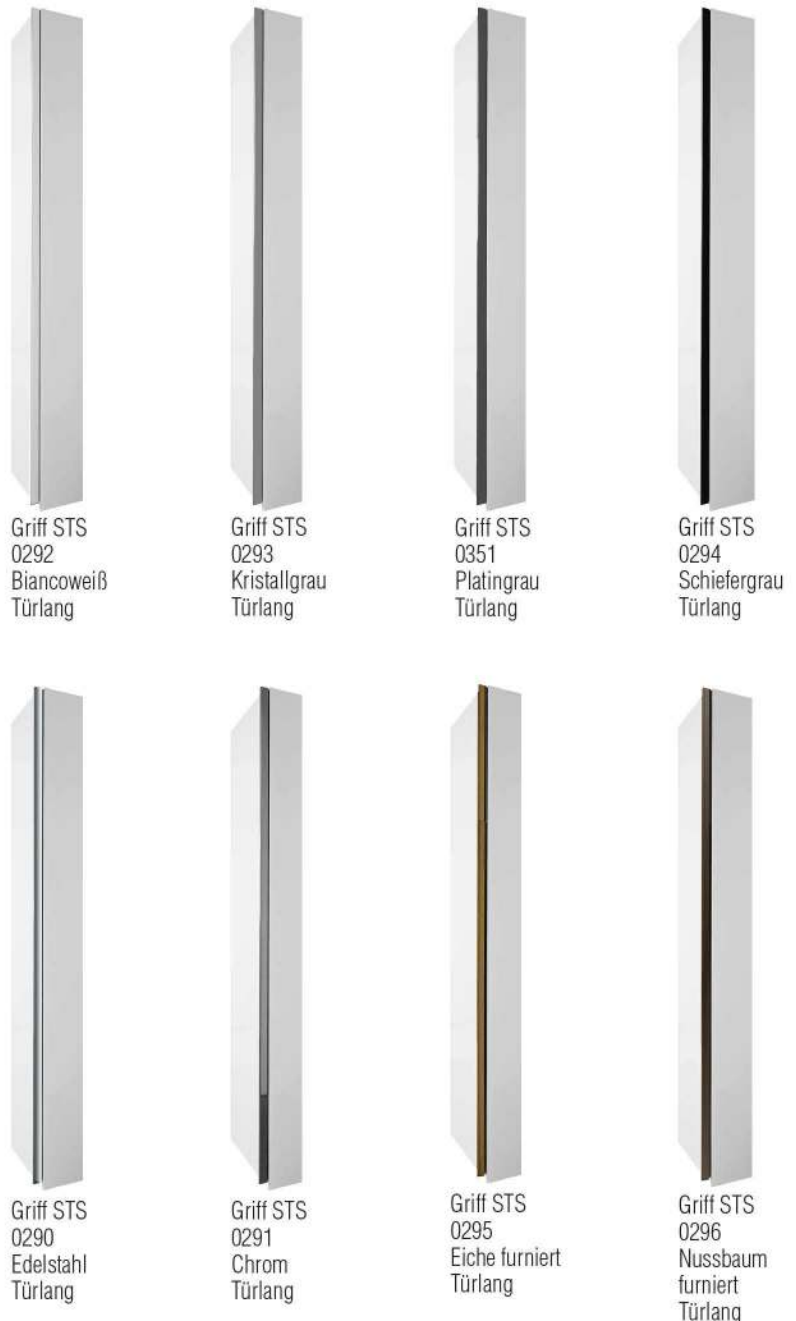

Kranzprofile und Beleuchtungen

Kranzprofil für Schwebetürenschränke



Kranzprofil STS 2-trg.
mit Kranzbeleuchtung „DUO“



Kranzprofil STS 3-trg.
mit Kranzbeleuchtung „ERGO“

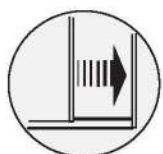

**Schwebetürenschränk inkl.-
Türdämpfung**

Standard-Inneneinteilung: je Element
2 Einlegeböden und 1 Kleiderstange

□ = Front - Korpusausführung
■ = Absetzung

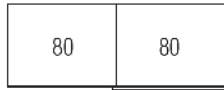

Schwebetürenschränk ohne Kranz







Schwebetürenschränk mit Kranz



Schwebetürenschränk mit Kranz und Beleuchtung

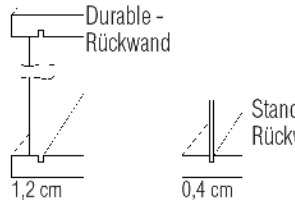
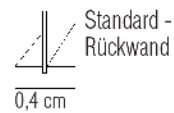
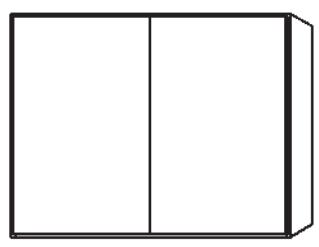

Ansicht	Warenbeschreibung	B	H	T	Bestell-Nr.	PG 1	PG 2
	Kranzprofil für Schwebetürenschränk	Breite: 161,9 cm	+1	+5,6	+3,5	07348	
		Breite: 201,9 cm	+1	+5,6	+3,5	07349	
	LED- Einbauleuchte „Duo“ 2er Set, 7,2 Watt je Leuchte; EEK F für Schwebetürenschränke mit Kranz				022402		
	Aufpreis für durable Rückwand 1,2 cm stark Schwebetürenschränk 2-trg.	162 - 202		1,2	07114		
							
	Schwebetürenschränk 2-trg. inkl. Dämpfung beim Öffnen und Schließen	161,9	224	62,00	134500		
		161,9	240	62,00	234500		
		201,9	224	62,00	137400		
		201,9	240	62,00	237400		
	Schwebetürenschränk 2-trg. Türen in Absetzung inkl. Dämpfung beim Öffnen und Schließen	161,9	224	62,00	134582		
		161,9	240	62,00	234582		
		201,9	224	62,00	137482		
		201,9	240	62,00	237482		

Standard-Inneneinteilung: je Element Innentiefe 55 cm
2 Einlegeböden und 1 Kleiderstange

 = Front - Korpusausführung
 = Absetzung

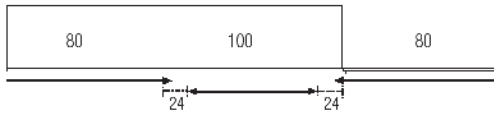
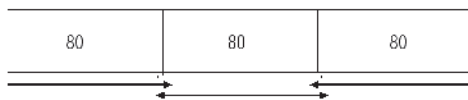

Das mittlere 100er Element ist nicht vollständig zu öffnen, weil die äußeren Elemente nur 80 cm breit sind.

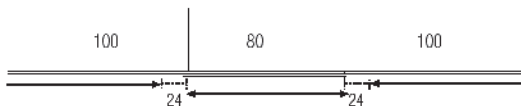

Die seitlichen 100er Elemente sind nicht vollständig zu öffnen, weil das mittlere Element nur 80 cm breit ist.

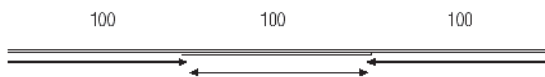

Schwebetürenschränk ohne Kranz



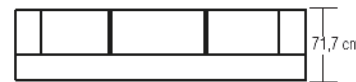

Schwebetürenschränk mit Kranz

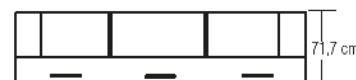

Schwebetürenschränk mit Kranz und Beleuchtung

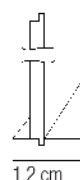
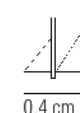
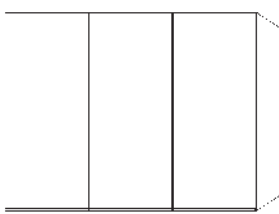

Ansicht	Warenbeschreibung	B	H	T	Bestell-Nr.	PG 1	PG 2
	Kranzprofil Schwebetürenschränk	Breite: 242,1 cm	+1	+4,6	+5	07450	
		Breite: 262,1 cm	+1	+4,6	+5	07451	
		Breite: 282,1 cm	+1	+4,6	+5	07452	
		Breite: 302,1 cm	+1	+4,6	+5	07453	
	3er Set LED-Linearbeleuchtung „Ergo“ für Kranzprofil				021603		
 Durable - Rückwand  Standard - Rückwand	Aufpreis für durable Rückwand 1,2 cm stark für 3-trg. Schwebetürenschränk	282 - 302		1,2	07116		
	Schwebetürenschränk 3-trg. inkl. Dämpfung beim Öffnen und Schließen	241,9	224,8	66,7	134600		
		241,9	240,8	66,7	234600		
		261,9	224,8	66,7	135300		
		261,9	240,8	66,7	235300		
		281,9	224,8	66,7	135400		
		281,9	240,8	66,7	235400		
		301,9	224,8	66,7	135500		
		301,9	240,8	66,7	235500		



VZ VZ

Schwebetürenschränke

maXX. 300

Standard-Inneneinteilung: je Element
2 Einlegeböden und 1 Kleiderstange

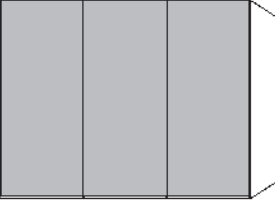
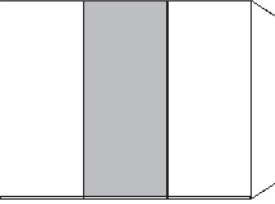
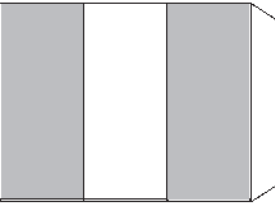

□ = Front - Korpusausführung
■ = Absetzung

Ansicht	Warenbeschreibung	B	H	T	Bestell-Nr.	PG 1	PG 2
	Schwebetürenschränk 3-trg. Türen in Absetzung inkl. Dämpfung beim Öffnen und Schließen	241,9	224,8	66,7	134683		
		241,9	240,8	66,7	234683		
		261,9	224,8	66,7	135383		
		261,9	240,8	66,7	235383		
		281,9	224,8	66,7	135483		
		281,9	240,8	66,7	235483		
		301,9	224,8	66,7	135583		
		301,9	240,8	66,7	235583		
	Schwebetürenschränk 3-trg. 2. Tür in Absetzung inkl. Dämpfung beim Öffnen und Schließen	241,9	224,8	66,7	134681		
		241,9	240,8	66,7	234681		
		261,9	224,8	66,7	135381		
		261,9	240,8	66,7	235381		
		281,9	224,8	66,7	135481		
		281,9	240,8	66,7	235481		
		301,9	224,8	66,7	135581		
		301,9	240,8	66,7	235581		
	Schwebetürenschränk 3-trg. 1. + 3. Tür in Absetzung inkl. Dämpfung beim Öffnen und Schließen	241,9	224,8	66,7	134682		
		241,9	240,8	66,7	234682		
		261,9	224,8	66,7	135382		
		261,9	240,8	66,7	235382		
		281,9	224,8	66,7	135482		
		281,9	240,8	66,7	235482		
		301,9	224,8	66,7	135582		
		301,9	240,8	66,7	235582		
	Schwebetürenschränk 3-trg. 2. Tür mit Spiegel inkl. Dämpfung beim Öffnen und Schließen	241,9	224,8	66,7	134603		
		241,9	240,8	66,7	234603		
		261,9	224,8	66,7	135303		
		261,9	240,8	66,7	235303		
		281,9	224,8	66,7	135403		
		281,9	240,8	66,7	235403		
		301,9	224,8	66,7	135503		
		301,9	240,8	66,7	235503		

Sonderanfertigungen

maXX. 300

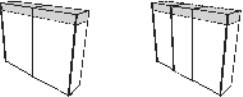







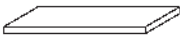
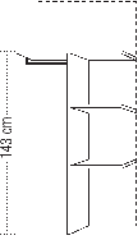
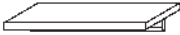
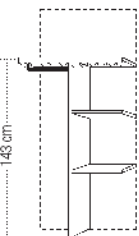
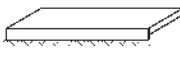
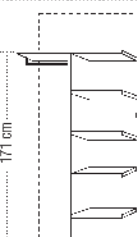

Diverse Sonderanfertigungen auf Anfragen, gegen Aufpreis, möglich!

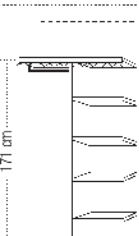
Ansicht	Warenbeschreibung	Bestell-Nr.
	Schränkhöhenkürzung für den gesamten Schwebetürenschränk	0815
	zusätzlicher Aufpreis für Spiegeltürkürzung	0819
	Tiefenkürzung Schwebetürenschränk je Element	0823
	Aufpreis für Kürzung von zusätzlichen Einlegeböden	0838

Ausführung: Lack Biancoweiß matt / Lack Schiefergrau matt

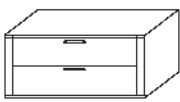
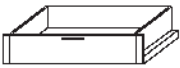
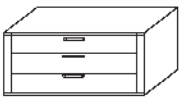
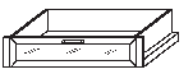
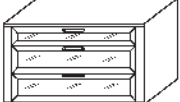
Vorderstücke innen wie außen
Schubkasteninnenkorpus - Dekor Moon Grey* Können aus technischen
Gründen nicht in der Breite
und Tiefe geändert werden!

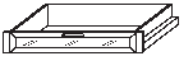





Schubkästen mit Selbsteinzug

Ansicht	Warenbeschreibung	Bestell-Nr.	Ansicht	Warenbeschreibung	Bestell-Nr.
	Einlegeboden 40 cm breit 50 cm breit 80 cm breit 100 cm breit	0082 0001 0003 0002		Doppelfachunterteilung mit Mittelwand, rechts 2 Einlegeböden links 1 Kleiderstange 80 cm breit 100 cm breit	0544 0545
	Einlegeboden mit Kleiderstange 40 cm breit 50 cm breit 80 cm breit 100 cm breit	0083 0051 0053 0052		Doppelfachunterteilung mit Mittelwand, rechts 2 Einlegeböden links 1 Kleiderstange oberer Boden mit Beleuchtungsblende 80 cm breit 100 cm breit	0569 0570
 in Doppelfachunterteilung nicht einsetzbar	Einlegeboden mit Beleuchtungsblende 1,4 Watt; 50 cm breit 2,4 Watt; 80 cm breit 3,0 Watt; 100 cm breit	0005 0006 0007		Doppelfachunterteilung mit Mittelwand, rechts 4 Einlegeböden links 1 Kleiderstange 80 cm breit 100 cm breit	0272 0275
	Kleiderstange für Einlegeboden 50 cm breit 80 cm breit 100 cm breit	0241 0242 0243		Doppelfachunterteilung mit Mittelwand, rechts 4 Einlegeböden links 1 Kleiderstange oberer Boden mit Beleuchtungsblende 80 cm breit 100 cm breit	0260 0261
	schwenkbarer Kleiderbügelhalter zur Montage unter Boden 84 mm, vernickelt	0590		Hemdenbrücke Höhe: 12,8 cm 80 cm breit 100 cm breit	0522 0523
	Hosenauszugsboden mit Holzfront Höhe: 15,6 cm 80 cm breit 100 cm breit	0530 0531	- Folgende Schubkästen sind stapelbar! Einlegeboden zur Abdeckung erforderlich! - Nur für den unteren Schubkasten ist eine Staubleiste für die Montage auf dem Sockelboden erforderlich!		
	Schubkasteneinsatz, inkl. Vollauszug, 2 Schubkästen mit Holzfront, Höhe 44,4 cm 50 cm breit 80 cm breit 100 cm breit	0517 0518 0520		Schubkasten inkl. Vollauszug mit Holzfront Höhe 19 cm 50 cm breit 80 cm breit 100 cm breit	0566 0567 0568
	Schubkasteneinsatz, inkl. Vollauszug, 3 kleinen Schubkästen mit Holzfront Höhe 44,4 cm 50 cm breit 80 cm breit 100 cm breit	0513 0514 0515		Schubkasten inkl. Vollauszug mit Glaseinsatz Höhe 19 cm 50 cm breit 80 cm breit 100 cm breit	0572 0573 0574
	Schubkasteneinsatz, inkl. Vollauszug, 1 kleinen und 2 großen Schubkästen mit Glasfront Höhe 56,1 cm 80 cm breit 100 cm breit	0557 0559		Schubkasten inkl. Vollauszug mit Holzfront Höhe 13 cm 50 cm breit 80 cm breit 100 cm breit	0587 0588 0589
				Schubkasten inkl. Vollauszug mit Glaseinsatz Höhe 13 cm 50 cm breit 80 cm breit 100 cm breit	0592 0593 0594
				Staubleiste Höhe 3 cm 50 cm breit 80 cm breit 100 cm breit	0596 0597 0598

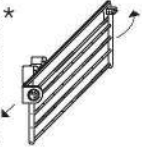
Ausführung: Lack Biancoweiß matt / Lack Schiefergrau matt

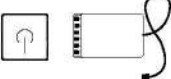
Vorderstücke innen wie außen
Schubkasteninnenkorpus - Dekor Moon Grey* Können aus technischen
Gründen nicht in der Breite
und Tiefe geändert werden!

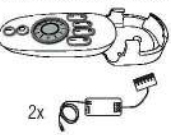
Schubkästen mit Selbsteinzug

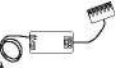
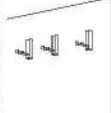
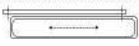
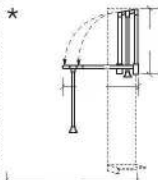
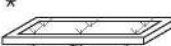
Ansicht	Warenbeschreibung	Bestell-Nr.	Ansicht	Warenbeschreibung	Bestell-Nr.
	LED-Innenbeleuchtung 6 LED neutral weiß mit Lithium Akku Ladekabel mit USB-Stecker und Mini-USB-Stecker (Batteriebetrieben)	0221		Krawattenhalter abklappbar und nach vorne ausziehbar Befestigung an der Schrankseite 50 cm lang, 20 cm hoch (kann nicht an mittlere Mittelseite montiert werden)	0258
	USB-Netzgerät zum Laden	0220		Krawattenstange Breite 36 cm	0253
	Funkfernbedienung dimmbar (1 Sender, 1 Empfänger mit 6 Ausgängen für LED Stecker)	0605		Kleiderstange frei platzierbar	40 cm breit 0062 50 cm breit 0063 80 cm breit 0064 100 cm breit 0065
	4-Kanal Funkfernbedienung mit 2 Empfängern (bis zu 4 Empfänger möglich). Empfänger mit 6 Anschlüssen (bis zu 6 Beleuchtungen gleichzeitig schaltbar)	0606		Gürtelhalter Tiefe: 52,5 cm Höhe: 8,5 cm (kann nicht an mittlere Mittelseite montiert werden)	0576
	Zusätzlicher Empfänger für Funkfernbedienung, mit 6 Anschlüssen	0607		3 Kleiderhaken, klappbar Breite: 1,8 cm Höhe: 7,1 cm Tiefe: 6,9 cm (ausgeklappt)	05463
	Ausziehbare Kleiderstange 26 cm	0171		Kleiderlift für Schränke Gebrauchstiefe 190 cm Belastbarkeit 10 kg	80 cm breit 0277 100 cm breit 0274
	Einlegeboden mit 8 Watt, 40 cm breit Glasflächenbe- 9 Watt, 50 cm breit leuchtung und 12 Watt, 80 cm breit Bewegungs- 14 Watt, 100 cm breit melder: Wessel: 54067_213/ _212/ _211/ _139 979, 1094, 1440, 1670 Lumen; EEK: F; 3200 - 3500 Kelvin	0074 0075 0076 0077			

Zubehör- Sets

Schubkästen mit Selbsteinzug

Ansicht	Warenbeschreibung	Bestell-Nr.
	Zubehör - Set, bestehend aus: - Doppelfachunterteilung mit Mittelwand, rechts 2 Einlegeböden, links 1 Kleiderstange - Schubkasteneinsatz mit 1 kleinen und 2 großen Schubkästen mit Glasfront Höhe 56,1 cm - LED-Innenbeleuchtung, 6 LED neutral weiß mit Lithium Akku, Ladekabel mit USB-Stecker und Mini-USB-Stecker	100 cm breit 9012
	Zubehör - Set, bestehend aus: - Doppelfachunterteilung mit Mittelwand, rechts 2 Einlegeböden, links 1 Kleiderstange - Schubkasten, stapelbar mit Glaseinsatz, Höhe: 19,0 cm, Breit: 50 cm - Schubkasten, stapelbar mit Glaseinsatz, Höhe: 13,0 cm, Breit: 50 cm - Einlegeboden, Breit: 50 cm - Staubleiste, Breit: 50 cm	100 cm breit 9018

maXX. 400



Kombinationsschränke

Ausführungen:

Front:

Lack matt PG1
Lack Hochglanz PG1

Furnier gegen Aufpreis

Korpus:

Lack matt PG1
Lack Hochglanz PG1

Furnier PG2

Kranzfarbe:

Lack matt PG1
Lack Hochglanz PG1

Furnier PG2

Innenausführungen: Lack Biancoweiß matt / Lack Schiefergrau matt

lackierte Fronten - Farbe: innen wie außen, innen immer Lack matt
furnierte Fronten - innen wie außen
Schubkasteninnenkorpus - Dekor Moon Grey

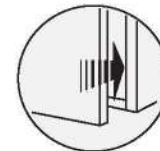

Drehtüren mit integrierter Dämpfung

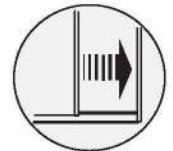

Schwebetürenschrank inkl. - Türdämpfung

Griffe: Schwebetürenschränk

Griffe: Drehtürenschränk

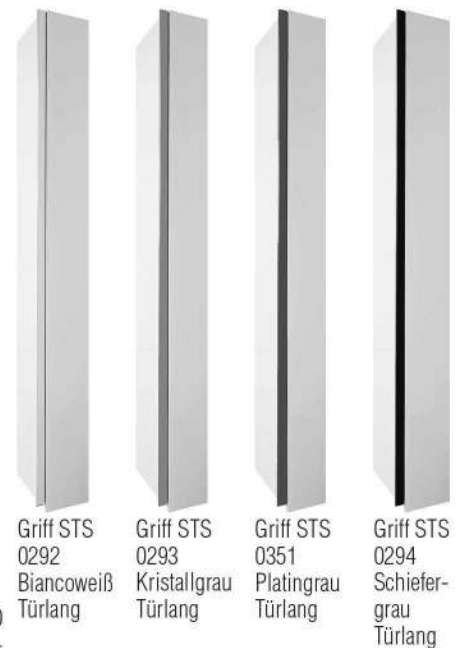

Kombinationsschränke (Dreh- und Schwebetüren)

maXX. 400

Standard-Inneneinteilung: je Element Innentiefe 55 cm
2 Einlegeböden und 1 Kleiderstange

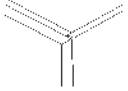
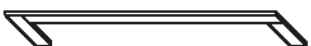
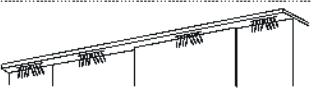
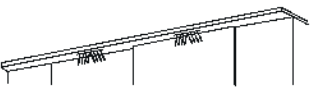
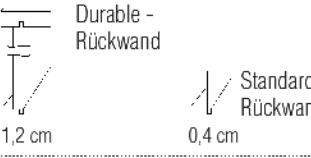
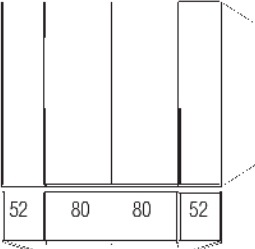
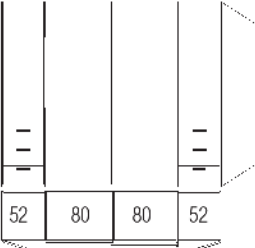
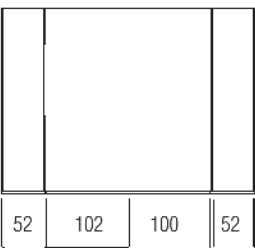
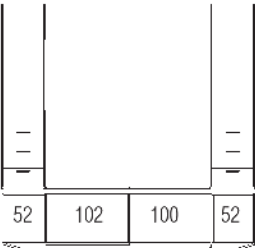
Ansicht	Warenbeschreibung	B	H	T	Bestell-Nr.	PG 1	PG 2
	2er Set Seitenwangen in Kranzausführung	+4,6	222,9	+0,2	07516		
		+4,6	238,9	+0,2	07526		
	Kranzprofil für Kombinationsschrank Breite: 265,7 cm Breite: 305,7 cm	+1	+2,8	+3,3	07409		
		+1	+2,8	+3,3	07410		
	4er Set LED-Linearbeleuchtung „Ergo“ für Kranzprofil je Beleuchtung 3200 - 3500 Kelvin / 96 Lumen				021604		
	2er Set LED-Linearbeleuchtung „Ergo“ für Kranzprofil je Beleuchtung 3200 - 3500 Kelvin / 96 Lumen				021602		
	Aufpreis für durable Rückwand 1,2 cm stark für Kombinationsschrank mit 2-trg. Schwebetürenschränk	282 - 302	1,2		07116		
	Kombinationsschrank (Dreh- und Schwebetüren) 2 Drehtüren außen inkl. Dämpfung Schwebetürenschränk 2-trg. inkl. Dämpfung beim Öffnen und Schließen	265,7	224	66,7	191000		
	Aufpreis 2x Schwebetürfront in Furnier				07172		
	Aufpreis 2x Kombinationsschränktür in Furnier				07142		
	Kombinationsschrank (Dreh- und Schwebetüren) 2 Drehtüren inkl. Dämpfung + je 3 Schubkästen außen, Schwebetürenschränk 2-trg. inkl. Dämpfung beim Öffnen und Schließen	265,7	224	66,7	191100		
	Aufpreis 2x Schwebetürfront in Furnier				07172		
	Aufpreis 2x Kombinationsschränktür in Furnier				07142		
	Aufpreis 2 x 3 Schubkastenvorderstück 40 + 50 cm breit in Furnier				07136		
	Kombinationsschrank (Dreh- und Schwebetüren) 2 Drehtüren außen inkl. Dämpfung Schwebetürenschränk 2-trg. inkl. Dämpfung beim Öffnen und Schließen	305,7	224	66,7	192000		
	Aufpreis 2x Schwebetürfront in Furnier				07172		
	Aufpreis 2x Kombinationsschränktür in Furnier				07142		
	Kombinationsschrank (Dreh- und Schwebetüren) 2 Drehtüren inkl. Dämpfung + je 3 Schubkästen außen, Schwebetürenschränk 2-trg. inkl. Dämpfung beim Öffnen und Schließen	305,7	224	66,7	193000		
	Aufpreis 2x Schwebetürfront in Furnier				07172		
	Aufpreis 2x Kombinationsschränktür in Furnier				07142		
	Aufpreis 2 x 3 Schubkastenvorderstück 40 + 50 cm breit in Furnier				07136		

Kombinationsschränke (Dreh- und Schwebetüren)





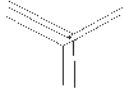
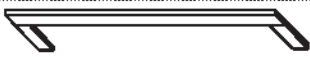
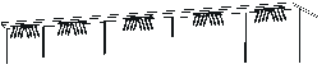
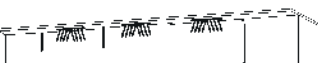
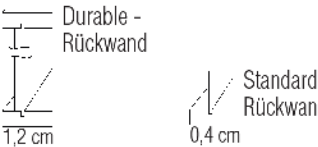
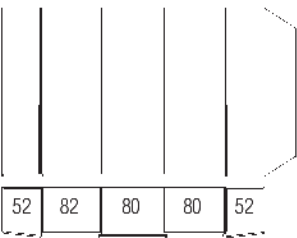
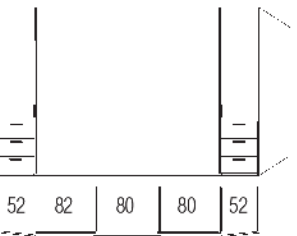
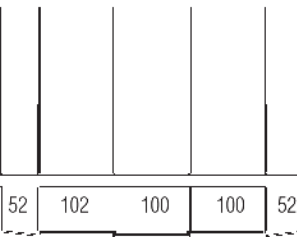
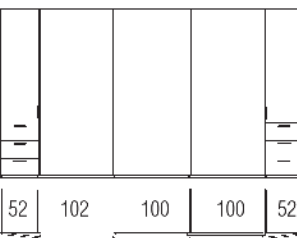





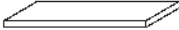

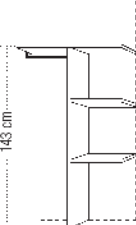

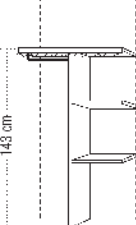
maXX. 400

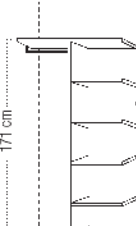
Standard-Inneneinteilung: je Element
2 Einlegeböden und 1 Kleiderstange

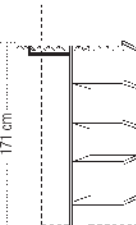
Ansicht	Warenbeschreibung	B	H	T	Bestell-Nr.	PG 1	PG 2
	2er Set Seitenwangen in Kranzausführung	+4,6	222,9	+0,2	07516		
		+4,6	238,9	+0,2	07526		
	Kranzprofil für Kombinationsschrank Breite: 345,9 cm	+1	+4,6	+5	07400		
			+1	+2,8	+5	07403	
	5er Set LED-Linearbeleuchtung „Ergo“ für Kranzprofil je Beleuchtung 3200 - 3500 Kelvin / 96 Lumen				021605		
	3er Set LED-Linearbeleuchtung „Ergo“ für Kranzprofil je Beleuchtung 3200 - 3500 Kelvin / 96 Lumen				021603		
	Aufpreis für durable Rückwand 1,2 cm stark für Kombinationsschrank mit 3-trg. Schwebetürenschränk	345 - 406		1,2	07118		
	Kombinationsschrank (Dreh- und Schwebetüren) 2 Drehtüren außen inkl. Dämpfung Schwebetürenschränk 3-trg. inkl. Dämpfung beim Öffnen und Schließen	345,9	224,8	66,7	192300		
		345,9	240,8	66,7	292300		
	Aufpreis 3x Schwebetürfront in Furnier				07173		
	Aufpreis 2x Kombinationsschränktür in Furnier				07142		
	Kombinationsschrank (Dreh- und Schwebetüren) 2 Drehtüren inkl. Dämpfung + je 3 Schubkästen außen, Schwebetürenschränk 3-trg. inkl. Dämpfung beim Öffnen und Schließen	345,9	224,8	66,7	193300		
		345,9	240,8	66,7	293300		
	Aufpreis 3x Schwebetürfront in Furnier				07173		
	Aufpreis 2x Kombinationsschränktür in Furnier				07142		
	Aufpreis 2 x 3 Schubkastenvorderstück 40 + 50 cm breit in Furnier				07136		
	Kombinationsschrank (Dreh- und Schwebetüren) 2 Drehtüren außen inkl. Dämpfung Schwebetürenschränk 3-trg. inkl. Dämpfung beim Öffnen und Schließen	405,9	224,8	66,7	192500		
		405,9	240,8	66,7	292500		
	Aufpreis 3x Schwebetürfront in Furnier				07173		
	Aufpreis 2x Kombinationsschränktür in Furnier				07142		
	Kombinationsschrank (Dreh- und Schwebetüren) 2 Drehtüren inkl. Dämpfung + je 3 Schubkästen außen, Schwebetürenschränk 3-trg. inkl. Dämpfung beim Öffnen und Schließen	405,9	224,8	66,7	193500		
		405,9	240,8	66,7	293500		
	Aufpreis 3x Schwebetürfront in Furnier				07173		
	Aufpreis 2x Kombinationsschränktür in Furnier				07142		
	Aufpreis 2 x 3 Schubkastenvorderstück 40 + 50 cm breit in Furnier				07136		

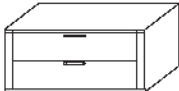

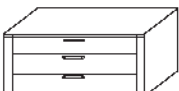
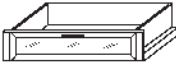
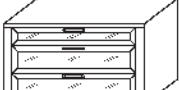
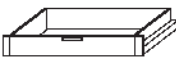

Schubkästen mit Selbsteinzug

* Können aus technischen Gründen nicht in der Breite und Tiefe geändert werden!

Ansicht	Warenbeschreibung	Bestell-Nr.	Ansicht	Warenbeschreibung	Bestell-Nr.
	Einlegeboden 40 cm breit 50 cm breit 80 cm breit 100 cm breit	0082 0001 0003 0002			
	Einlegeboden mit Kleiderstange 40 cm breit 50 cm breit 80 cm breit 100 cm breit	0083 0051 0053 0052		Doppelfachunterteilung mit Mittelwand, rechts 2 Einlegeböden links 1 Kleiderstange 80 cm breit 100 cm breit	0544 0545
 in Doppelfachunterteilung nicht einsetzbar	Einlegeboden mit Beleuchtungsblende 1,4 Watt; 50 cm breit 2,4 Watt; 80 cm breit 3,0 Watt; 100 cm breit	0005 0006 0007		Doppelfachunterteilung mit Mittelwand, rechts 2 Einlegeböden links 1 Kleiderstange oberer Boden mit Beleuchtungsblende 80 cm breit 100 cm breit	0569 0570
	Kleiderstange für Einlegeboden 50 cm breit 80 cm breit 100 cm breit	0241 0242 0243		Doppelfachunterteilung mit Mittelwand, rechts 4 Einlegeböden links 1 Kleiderstange 80 cm breit 100 cm breit	0272 0275
	schwenkbarer Kleiderbügelhalter zur Montage unter Boden 84 mm, vernickelt	0590			
	Hemdenbrücke Höhe: 12,8 cm 80 cm breit 100 cm breit	0522 0523		Doppelfachunterteilung mit Mittelwand, rechts 4 Einlegeböden links 1 Kleiderstange oberer Boden mit Beleuchtungsblende 80 cm breit 100 cm breit	0260 0261
	Hosenauszugsboden mit Holzfront Höhe: 15,6 cm 80 cm breit 100 cm breit	0530 0531	- Folgende Schubkästen sind stapelbar! Einlegeboden zur Abdeckung erforderlich! - Nur für den unteren Schubkasten ist eine Staubleiste für die Montage auf dem Sockelboden erforderlich!		
	Schubkasteneinsatz, inkl. Vollauszug, 2 Schubkästen mit Holzfront, Höhe 44,4 cm 50 cm breit 80 cm breit 100 cm breit	0517 0518 0520		Schubkasten inkl. Vollauszug mit Holzfront Höhe 19 cm 50 cm breit 80 cm breit 100 cm breit	0566 0567 0568
	Schubkasteneinsatz, inkl. Vollauszug, 3 kleinen Schubkästen mit Holzfront, Höhe 44,4 cm 50 cm breit 80 cm breit 100 cm breit	0513 0514 0515		Schubkasten inkl. Vollauszug mit Glaseinsatz Höhe 19 cm 50 cm breit 80 cm breit 100 cm breit	0572 0573 0574
	Schubkasteneinsatz, inkl. Vollauszug, 1 kleinen und 2 großen Schubkästen mit Glasfront, Höhe 56,1 cm 50 cm breit 80 cm breit 100 cm breit	0557 0559		Schubkasten inkl. Vollauszug mit Holzfront Höhe 13 cm 50 cm breit 80 cm breit 100 cm breit	0587 0588 0589
				Schubkasten inkl. Vollauszug mit Glaseinsatz Höhe 13 cm 50 cm breit 80 cm breit 100 cm breit	0592 0593 0594
				Staubleiste Höhe 3 cm 50 cm breit 80 cm breit 100 cm breit	0596 0597 0598

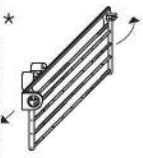
Alle Maße sind Zirkumaße in cm / Konstruktions-, Farb- und Materialänderungen im Rahmen des technischen Fortschritts sowie evtl. Druck und Preisfehler vorbehalten

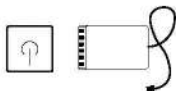
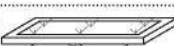
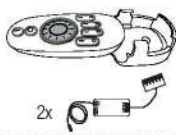
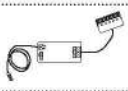
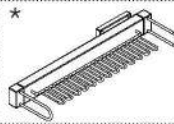
* Können aus technischen Gründen nicht in der Breite und Tiefe geändert werden!

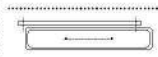
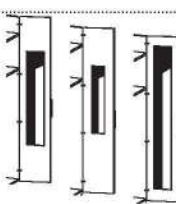
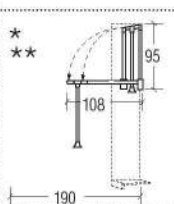
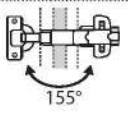
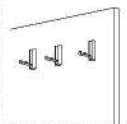
Ansicht	Warenbeschreibung	Bestell-Nr.	Ansicht	Warenbeschreibung	Bestell-Nr.
	LED-Innenbeleuchtung 6 LED neutral weiß mit Lithium Akku Ladekabel mit USB-Stecker und Mini-USB-Stecker (Batteriebetrieben)	0221		Krawattenhalter abklappbar und nach vorne ausziehbar Befestigung an der Schrankseite 50 cm lang, 20 cm hoch	0258
	USB-Netzgerät zum Laden	0220		(kann nicht an mittlere Mittelseite vom STS montiert werden)	0253
	Funkfernbedienung dimmbar (1 Sender, 1 Empfänger mit 6 Ausgängen für LED Stecker)	0605		Krawattenstange Breite 36 cm	0074
	4-Kanal Funkfernbedienung mit 2 Empfängern (bis zu 4 Empfänger möglich). Empfänger mit 6 Anschlüssen (bis zu 6 Beleuchtungen gleichzeitig schaltbar)	0606		Einlegeboden mit 8 Watt, 40 cm breit Glasflächenbeleuchtung und 9 Watt, 50 cm breit Bewegungs- 12 Watt, 80 cm breit melder 14 Watt, 100 cm breit Wessel: 54067_213/_212/_211/_139 979, 1094, 1440, 1670 Lumen; EEK: E: 3200 - 3500 Kelvin	0075 0076 0077
	Zusätzlicher Empfänger für Funkfernbedienung, mit 6 Anschlüssen	0607		Gürtelhalter (kann nicht an mittlere Mittelseite vom STS montiert werden)	0576
	Kleiderstange frei platzierbar	40 cm breit 0062 50 cm breit 0063 80 cm breit 0064 100 cm breit 0065		Ausziehbare Kleiderstange 26 cm	0171
	Tür-Innenspiegel Bei der Kombination: Weitwinkelscharniere und 40 cm breiten Schranktüren, nur Spiegel 0205 möglich.	33 x 125 cm 0201 22,5 x 90 cm 0205 30 x 190 cm 0207		Kleiderlift für Schränke Gebrauchstiefe 190 cm Belastbarkeit 10 kg	80 cm breit 0277 100 cm breit 0274
	Weitwinkelscharniere bis 155° für Drehtüren vom Kombinationsschrank	0835		3 Kleiderhaken, klappbar Breite: 1,8 cm Höhe: 7,1 cm Tiefe: 6,9 cm (ausgeklappt)	05463

Zubehör- Sets

Schubkästen mit Selbsteinzug

Ansicht	Warenbeschreibung	Bestell-Nr.
	Zubehör - Set, bestehend aus: - Doppelfachunterteilung mit Mittelwand, rechts 2 Einlegeböden, links 1 Kleiderstange - Schubkasteneinsatz mit 1 kleinen und 2 großen Schubkästen mit Glasfront Höhe 56,1 cm - LED-Innenbeleuchtung, 6 LED neutral weiß mit Lithium Akku, Ladekabel mit USB-Stecker und Mini-USB-Stecker	100 cm breit 9012
	Zubehör - Set, bestehend aus: - Doppelfachunterteilung mit Mittelwand, rechts 2 Einlegeböden, links 1 Kleiderstange - Schubkasten, stapelbar mit Glaseinsatz, Höhe: 19,0 cm, Breit: 50 cm - Schubkasten, stapelbar mit Glaseinsatz, Höhe: 13,0 cm, Breit: 50 cm - Einlegeboden, Breit: 50 cm - Staubleiste, Breit: 50 cm	100 cm breit 9018

maXX. 500



begehbarer Schrankraum

Kostenlose Höhenkürzungen in 2 cm Schritten bei Schrankhöhe 264,5 cm

In der Höhe und in der Breite müssen bei der Nischenplanung je 2 cm Luft in der Höhe wie in der Breite berücksichtigt werden.

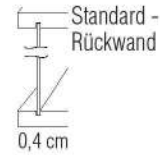
Lack Biancoweiß
mattLack Schiefergrau
matt**Innenausführungen:** Lack Biancoweiß matt /
Lack Schiefergrau mattVorderstücke innen wie außen
Schubkasteninnenkorpus - Dekor Moon GreyStandard -
Rückwand

0,4 cm

Gegen Aufpreis:

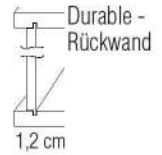
Durable -
Rückwand

1,2 cm

Standard-Inneneinteilung: je Element 2 Einlegeböden und 1 Kleiderstange

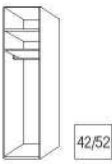
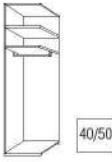
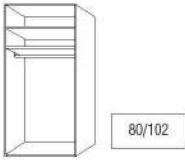
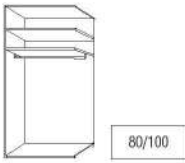
Ansicht	Warenbeschreibung	B	H	T	Bestell-Nr.	
	Startelement 2 Außenseiten	42	222,9	57,5	0921	
		52	222,9	57,5	0925	
		42	238,9	57,5	0931	
		52	238,9	57,5	0935	
		42	264,5	57,5	0911	
		52	264,5	57,5	0912	
		Aufpreis für durable Rückwand 1,2 cm stark	40 - 52		1,2	07111
		Anbauelement 1 Mittelseite	40	222,9	57,5	0946
			50	222,9	57,5	0945
			40	238,9	57,5	0956
			50	238,9	57,5	0955
			40	264,5	57,5	0913
50			264,5	57,5	0914	
		Aufpreis für durable Rückwand 1,2 cm stark	40 - 52		1,2	07111
		Startelement 2 Außenseiten	82	222,9	57,5	0966
			102	222,9	57,5	0965
			82	238,9	57,5	0976
			102	238,9	57,5	0975
			82	264,5	57,5	0926
	102		264,5	57,5	0927	
		Aufpreis für durable Rückwand 1,2 cm stark	80 - 102		1,2	07112
		Anbauelement 1 Mittelseite	80	222,9	57,5	0986
			100	222,9	57,5	0985
			80	238,9	57,5	0996
			100	238,9	57,5	0995
			80	264,5	57,5	0928
100			264,5	57,5	0929	
		Aufpreis für durable Rückwand 1,2 cm stark	80 - 102		1,2	07112

Standard-Inneneinteilung: je Element 2 Einlegeböden und 1 Kleiderstange

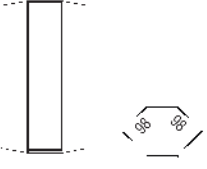
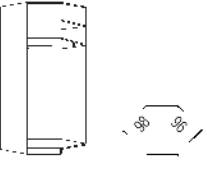
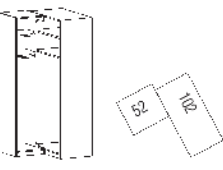
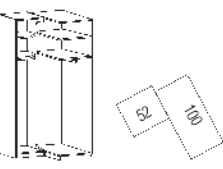
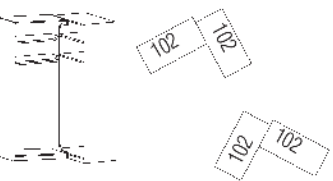
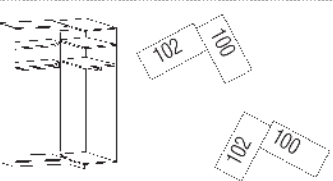
Ansicht	Warenbeschreibung	B	H	T	Bestell-Nr.	----
	Eck-Startelement 2 Außenseiten	98	222,9	96	0967	
		98	238,9	96	0977	
		98	264,5	98	0901	
	Aufpreis für durable Rückwand 1,2 cm stark	80 - 102		1,2	07112	
	Eck-Anbauelement 1 Mittelseite	98	222,9	96	0987	
		98	238,9	96	0997	
		98	264,5	96	0902	
	Aufpreis für durable Rückwand 1,2 cm stark	80 - 102		1,2	07112	
	Startecke 2-trg. 1 Schrank links, inkl. 2 Böden (ca 50 cm breit) abgeschrägt mit 1 Kleiderstange, 1 Schrank rechts, inkl. 2 Standardböden (ca. 100 cm breit) mit 1 Kleiderstange inkl. 1 Mittelseite, 2 Außenseiten	109,2	222,9	111	0904	
		109,2	238,9	111	0917	
		109,2	264,5	111	0979	
	Aufpreis für durable Rückwand 1,2 cm stark	150 - 152		1,2	07113	
	Anbauecke 2-trg. 1 Schrank links, inkl. 2 Böden (ca 50 cm breit) abgeschrägt mit 1 Kleiderstange, 1 Schrank rechts, inkl. 2 Standardböden (ca. 100 cm breit) mit 1 Kleiderstange inkl. 2 Mittelseiten	109,2	222,9	109	0905	
		109,2	238,9	109	0918	
		109,2	264,5	109	0980	
	Aufpreis für durable Rückwand 1,2 cm stark	150 - 152		1,2	07113	
	Startecke 3-trg., 1 Schrank links, inkl. 2 Böden (ca 100 cm breit) abgeschrägt +1 Kleiderstange, 1 Schrank rechts, inkl. 2 Standardböden (ca. 100 cm breit) +1 Kleiderstange inkl. 1 Mittelseite, 2 Außenseiten	159,2	222,9	111	0906	
		159,2	238,9	111	0919	
		159,2	264,5	111	0981	
	Startecke wie oben jedoch spiegelbildlich	111	222,9	159,2	0915	
		111	238,9	159,2	0916	
		111	264,5	159,2	0983	
	Aufpreis für durable Rückwand 1,2 cm stark	162 - 202		1,2	07114	
	Anbauecke 3-trg., 1 Schrank links, inkl. 2 Böden (ca 100 cm breit) abgeschrägt +1 Kleiderstange, 1 Schrank rechts, inkl. 2 Standardböden (ca. 100 cm breit) +1 Kleiderstange inkl. 2 Mittelseiten	159,2	222,9	109	0907	
		159,2	238,9	109	0920	
		159,2	264,5	109	0982	
	Anbauecke wie oben jedoch spiegelbildlich	109	222,9	159,2	0922	
		109	238,9	159,2	0923	
		109	264,5	159,2	0984	
	Aufpreis für durable Rückwand 1,2 cm stark	162 - 202		1,2	07114	

Standard-Inneneinteilung: je Element 2 Einlegeböden und 1 Kleiderstange

Ansicht	Warenbeschreibung	B	H	T	Bestell-Nr.	PG_1	
	Wandpaneel zur Verblendung der Schrankrückseiten ohne Nut und Feder	65	222,9	1,5	5617		
		86	222,9	1,5	5618		
		109	222,9	1,5	5616		
			65	238,9	1,5	5967	
			86	238,9	1,5	5968	
			109	238,9	1,5	5966	
		65	264,5	1,5	5970		
		86	264,5	1,5	5971		
		109	264,5	1,5	5972		



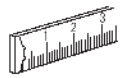

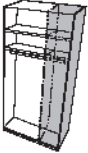
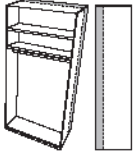
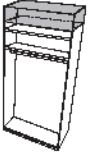
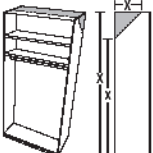
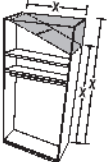
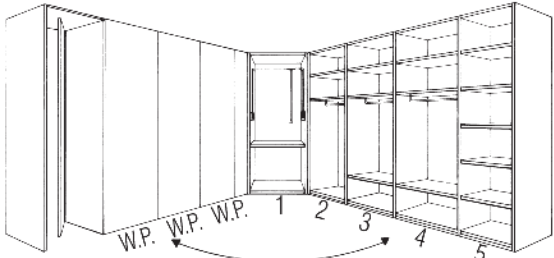





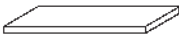
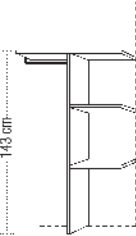
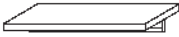
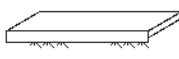
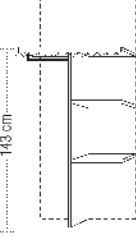

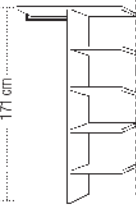
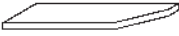

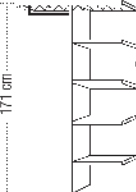
Diverse Sonderanfertigungen auf Anfrage, gegen Aufpreis, möglich!



Ansicht	Warenbeschreibung	Bestell-Nr.
	Schränkbreitenkürzung pro Element	0886
	Schränktiefenkürzung pro Element	0823
	Schränkhöhenkürzung pro Element Höhe: 222,9 + 238,9 cm	0889
	Schränkabschrägung hinten pro Element Skizze mit genauen Raummaßen (x) erforderlich.	0888
	Schränkabschrägung seitlich pro Element Skizze mit genauen Raummaßen (x) erforderlich.	0887
	<p>W.P. = Wandpaneel</p> <p>1 = Startelement</p> <p>2 = Startelement</p> <p>3 = Anbauelement</p> <p>4 = Anbauelement</p> <p>5 = Anbauelement mit Breitenkürzung</p>	

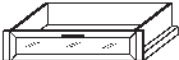

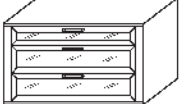



Schubkästen mit Selbsteinzug

* Können aus technischen Gründen nicht in der Breite und Tiefe geändert werden!

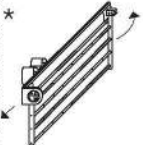
Ansicht	Warenbeschreibung	Bestell-Nr.	Ansicht	Warenbeschreibung	Bestell-Nr.
	Einlegeboden 40 cm breit 50 cm breit 80 cm breit 100 cm breit	0082 0001 0003 0002		Doppelfachunterteilung mit Mittelwand, rechts 2 Einlegeböden links 1 Kleiderstange	80 cm breit 100 cm breit 0544 0545
	Einlegeboden mit Kleiderstange 40 cm breit 50 cm breit 80 cm breit 100 cm breit	0083 0051 0053 0052		Nicht möglich über Schubkästen	
	Einlegeboden mit Beleuchtungsblende 1,1 Watt; 40 cm breit 1,4 Watt; 50 cm breit 2,4 Watt; 80 cm breit 3,0 Watt; 100 cm breit	0004 0005 0006 0007		Doppelfachunterteilung mit Mittelwand, rechts 2 Einlegeböden links 1 Kleiderstange oberer Boden mit Beleuchtungsblende	80 cm breit 100 cm breit 0569 0570
	Kleiderstange für Einlegeboden 40 cm breit 50 cm breit 80 cm breit 100 cm breit	0240 0241 0242 0243		Nicht möglich über Schubkästen	
	Einlegeboden für Eckschrank 1-trg., 98 x 96 cm	0012		Doppelfachunterteilung mit Mittelwand, rechts 4 Einlegeböden links 1 Kleiderstange	80 cm breit 100 cm breit 0272 0275
	Einlegeboden geschrägt für Start und Anbauecke 2-trg. 50cm 3-trg.li.100cm 3-trg.re.100cm	0031 0032 0033		Nicht möglich über Schubkästen	
	Einlegeboden für Anbauschränk, schräg	0042		Doppelfachunterteilung mit Mittelwand, rechts 4 Einlegeböden links 1 Kleiderstange oberer Boden mit Beleuchtungsblende	80 cm breit 100 cm breit 0260 0261
	schwenkbarer Kleiderbügelhalter zur Montage unter Boden 84 mm, vernickelt	0590		Nicht möglich über Schubkästen	
	Hemdenbrücke Höhe: 12,8 cm	80 cm breit 100 cm breit 0522 0523	-Folgende Schubkästen sind stapelbar! Einlegeboden zur Abdeckung erforderlich! -Nur für den unteren Schubkasten ist eine Staubleiste für die Montage auf dem Sockelboden erforderlich!		
	Hosenauszugsboden mit Holzfront Höhe: 15,6 cm	80 cm breit 100 cm breit 0530 0531		Schubkasten inkl. Vollauszug mit Holzfront Höhe 19 cm	50 cm breit 80 cm breit 100 cm breit 0566 0567 0568
	Schubkasteneinsatz, inkl. Vollauszug, 2 Schubkästen mit Holzfront, Höhe 44,4 cm	50 cm breit 80 cm breit 100 cm breit 0517 0518 0520		Schubkasten inkl. Vollauszug mit Glaseinsatz Höhe 19 cm	50 cm breit 80 cm breit 100 cm breit 0572 0573 0574
	Schubkasteneinsatz, inkl. Vollauszug, 3 kleinen Schubkästen mit Holzfront Höhe 44,4 cm	50 cm breit 80 cm breit 100 cm breit 0513 0514 0515		Schubkasten inkl. Vollauszug mit Holzfront Höhe 13 cm	50 cm breit 80 cm breit 100 cm breit 0587 0588 0589
	Schubkasteneinsatz, inkl. Vollauszug, 1 kleinen und 2 großen Schubkästen mit Glasfront Höhe 56,1 cm	80 cm breit 100 cm breit 0557 0559		Schubkasten inkl. Vollauszug mit Glaseinsatz Höhe 13 cm	50 cm breit 80 cm breit 100 cm breit 0592 0593 0594
				Staubleiste Höhe 3 cm	50 cm breit 80 cm breit 100 cm breit 0596 0597 0598

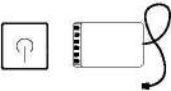
Alle Maße sind Zirkumaße in cm / Konstruktions-, Farb- und Materialänderungen im Rahmen des technischen Fortschritts sowie evtl. Druck und Preisfehler vorbehalten

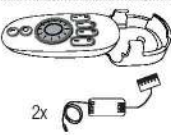
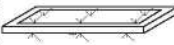
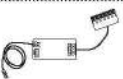
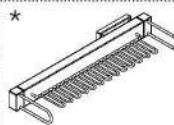
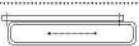
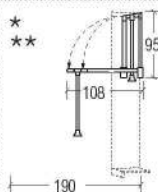
* Können aus technischen Gründen nicht in der Breite und Tiefe geändert werden!

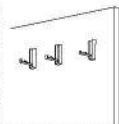
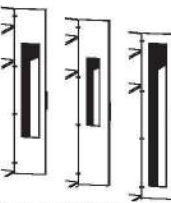
Ansicht	Warenbeschreibung	Bestell-Nr.	Ansicht	Warenbeschreibung	Bestell-Nr.
	LED-Innenbeleuchtung 6 LED neutral weiß mit Lithium Akku Ladekabel mit USB-Stecker und Mini-USB-Stecker (Batteriebetrieben)	0221		Krawattenhalter abklappbar und nach vorne ausziehbar Befestigung an der Schrankseite 50 cm lang, 20 cm hoch	0258
	USB-Netzgerät zum Laden	0220		(kann nicht an mittlere Mittelseite vom STS montiert werden)	
	Funkfernbedienung dimmbar (1 Sender, 1 Empfänger mit 6 Ausgängen für LED Stecker)	0605		Krawattenstange Breite 36 cm	0253
	4-Kanal Funkfernbedienung mit 2 Empfängern (bis zu 4 Empfänger möglich). Empfänger mit 6 Anschlüssen (bis zu 6 Beleuchtungen gleichzeitig schaltbar)	0606		Einlegeboden mit 8 Watt, 40 cm breit Glasflächenbe- 9 Watt, 50 cm breit leuchtung und 12 Watt, 80 cm breit Bewegungs- 14 Watt, 100 cm breit melder. Wessel: 54067_213/_212/_211/_139 979, 1094, 1440, 1670 Lumen; EEK: F; 3200 - 3500 Kelvin	0074 0075 0076 0077
	Zusätzlicher Empfänger für Funkfernbedienung, mit 6 Anschlüssen	0607		Gürtelhalter Tiefe: 52,5 cm Höhe: 8,5 cm (kann nicht an mittlere Mittelseite vom STS montiert werden)	0576
	Ausziehbare Kleiderstange 26 cm	0171		Kleiderlift für Schränke 80 cm breit 100 cm breit Gebrauchstiefe 190 cm Belastbarkeit 10 kg	0277 0274
	Kleiderstange frei platzierbar	40 cm breit 0062 50 cm breit 0063 80 cm breit 0064 100 cm breit 0065		3 Kleiderhaken, klappbar Breite: 1,8 cm Höhe: 7,1 cm Tiefe: 6,9 cm (ausgeklappt)	05463
	Tür-Innenspiegel Bei der Kombination: Weitwinkelscharniere und 40 cm breiten Schranktüren, nur Spiegel 0205 möglich.	33 x 125 cm 0201 22,5 x 90 cm 0205 30 x 190 cm 0207			

Zubehör- Sets

für Drehtürenschränke

Schubkästen mit Selbststeinzug

Ansicht	Warenbeschreibung	Bestell-Nr.
	Zubehör - Set, bestehend aus: - Doppelfachunterteilung mit Mittelwand, rechts 2 Einlegeböden, links 1 Kleiderstange - Schubkasteneinsatz mit 1 kleinen und 2 großen Schubkästen mit Glasfront Höhe 56,1 cm - LED-Innenbeleuchtung, 6 LED neutral weiß mit Lithium Akku, Ladekabel mit USB-Stecker und Mini-USB-Stecker	100 cm breit 9012
	Zubehör - Set, bestehend aus: - Doppelfachunterteilung mit Mittelwand, rechts 2 Einlegeböden, links 1 Kleiderstange - Schubkasten, stapelbar mit Glaseinsatz, Höhe: 19,0 cm, Breit: 50 cm - Schubkasten, stapelbar mit Glaseinsatz, Höhe: 13,0 cm, Breit: 50 cm - Einlegeboden, Breit: 50 cm - Staubleiste, Breit: 50 cm	100 cm breit 9018

maXX. 600



Kommoden



**Konfigurieren Sie
Ihr persönliches
Raumsystem:
Kommoden, Betten
und Accessoires.**







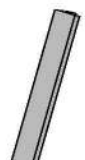
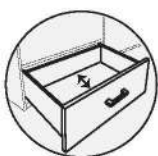





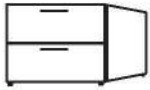

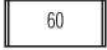
Ausführungen:**Front (Türen & Schubkastenvorderstücke):**Lack matt
Lack Hochglanz**PG1**
PG1**Korpus:**Lack matt
Lack Hochglanz**PG1**
PG1

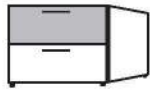
Furnier

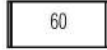
PG2**Absetzung:**Lack matt
Lack Hochglanz
Furnier**Innenausführungen:**Lack Biancoweiß matt /
Lack Schiefergrau mattlackierte Fronten - Farbe: innen wie außen, innen immer Lack matt
furnierte Fronten - innen wie außen
Schubkasteninnenkorpus - Dekor Moon Grey**Griffe:**Griff 0344
Eiche/Edelstahl optik
ca. 27,9 cm langGriff 0343
Nussbaum/Edelstahl optik
ca. 27,9 cm langGriff 0254
Chrom glänzend
ca. 27,7 cm langGriff 0340
Edelstahl optik
ca. 27,7 cm langGriff 0341
Schiefergrau
ca. 27,7 cm langGriff 0354
Edelstahl optik
ca. 27,8 cm langGriff 0336
Biancoweiß
ca. 27,8 cm langGriff 0337
Kristallgrau
ca. 27,8 cm langGriff 0338
Platingrau
ca. 27,8 cm langGriff 0339
Schiefergrau
ca. 27,8 cm langGriff 0342
Edelstahl optik
ca. 27,8 cm langGriff 0361
schwarz seid-
matt
ca. 27,8 cm lang**Drehtüren mit
integrierter
Dämpfung****Schubkästen mit
Selbsteinzug und
Dämpfung****Schubkästen mit
Vollauszug**Push to open
(grifflos)
0258

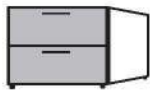
Schubkästen
inkl. VollauszugAuch
Push to open
möglich











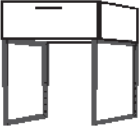

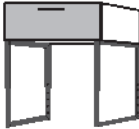
 = Front - Korpusausführung
 = Absetzung

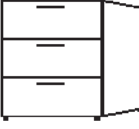
Ansicht	Warenbeschreibung	B	H	T	Bestell-Nr.	PG 1	PG 2
   	Konsole, 2 Schubkästen Fronten in Lack, matt oder Hochglanz	45 60	46,3 46,3	42,4 42,4	4052 4062		
	Abdeckblatt für Kommode siehe Seite 78						
	2er Set Gestell		19,7		78152		
   	Konsole, 2 Schubkästen oberer Schubkasten in Absetzung	45 60	46,3 46,3	42,4 42,4	4055 4065		
	Abdeckblatt für Kommode siehe Seite 78						
	2er Set Gestell		19,7		78152		
   	Konsole, 2 Schubkästen Schubkästen in Absetzung	45 60	46,3 46,3	42,4 42,4	4058 4068		
	Abdeckblatt für Kommode siehe Seite 78						
	2er Set Gestell		19,7		78152		

Konsolen







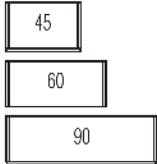

maXX. 600

Schubkästen
inkl. VollauszugAuch
Push to open
möglich
 = Front - Korpusausführung
 = Absetzung

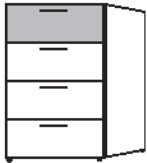
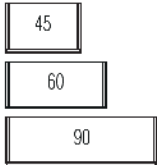
Ansicht	Warenbeschreibung	B	H	T	Bestell-Nr.	PG 1	PG 2
	Konsole, 1 Schubkasten Metallkufen in Anthrazit Fronten in Lack, matt oder Hochglanz	45	60,3	42,4	4030		
		60	60,3	42,4	4040		
	Höhe verstellbar von 47,5 cm bis zu 63,5 cm, in 3,2 cm Schritten Abdeckblatt für Kommode siehe Seite 78						
	Konsole, 1 Schubkasten Schubkasten in Absetzung Metallkufen in Anthrazit	45	60,3	42,4	4031		
		60	60,3	42,4	4041		
	Höhe verstellbar von 47,5 cm bis zu 63,5 cm, in 3,2 cm Schritten Abdeckblatt für Kommode siehe Seite 78						
	Konsole, 3 Schubkästen Fronten in Lack, matt oder Hochglanz	45	59,7	42,4	4053		
		60	59,7	42,4	4063		
	Abdeckblatt für Kommode siehe Seite 78						
	2er Set Gestell		19,7		78152		
	Konsole, 3 Schubkästen oberer Schubkasten in Absetzung	45	59,7	42,4	4056		
		60	59,7	42,4	4066		
	Abdeckblatt für Kommode siehe Seite 78						
	2er Set Gestell		19,7		78152		
	Konsole, 3 Schubkästen Schubkästen in Absetzung	45	59,7	42,4	4050		
		60	59,7	42,4	4060		
	Abdeckblatt für Kommode siehe Seite 78						
	2er Set Gestell		19,7		78152		

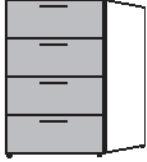
Schubkästen
inkl. VollauszugAuch
Push to open
möglich

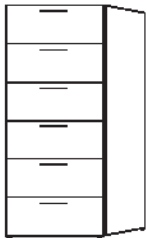
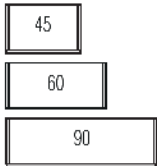
 = Front - Korpusausführung
 = Absetzung

Ansicht	Warenbeschreibung	B	H	T	Bestell-Nr.	PG 1	PG 2
	Kommode, 4 Schubkästen Fronten in Lack, matt oder Hochglanz	45	78,9	42,4	4234		
		60	78,9	42,4	4244		
		90	78,9	42,4	4249		
		Abdeckblatt für Kommode siehe Seite 78					
	2er Set Gestell		19,7		78152		
	Kommode, 4 Schubkästen oberer Schubkasten in Absetzung	45	78,9	42,4	4232		
		60	78,9	42,4	4242		
		90	78,9	42,4	4277		
		Abdeckblatt für Kommode siehe Seite 78					
	2er Set Gestell		19,7		78152		
	Kommode, 4 Schubkästen Schubkästen in Absetzung	45	78,9	42,4	4233		
		60	78,9	42,4	4243		
		90	78,9	42,4	4278		
		Abdeckblatt für Kommode siehe Seite 78					
	2er Set Gestell		19,7		78152		
	Kommode, 6 Schubkästen Fronten in Lack, matt oder Hochglanz	45	117,3	42,4	4247		
		60	117,3	42,4	4248		
		90	117,3	42,4	4276		
		Abdeckblatt für Kommode siehe Seite 78					
	2er Set Gestell		19,7		78152		











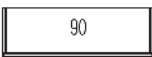

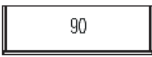
Schubkästen
inkl. VollauszugStandard- Inneneinteilung:
2 Einlegeböden hinter jeder TürAuch
Push to open
möglich□ = Front - Korpusausführung
■ = Absetzung

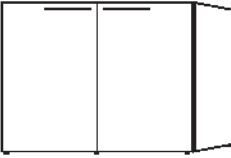
Ansicht	Warenbeschreibung	B	H	T	Bestell- Nr.	PG 1	PG 2
	Kommode, 6 Schubkästen oberer Schubkasten in Absetzung	45	117,3	42,4	4245		
		60	117,3	42,4	4246		
		90	117,3	42,4	4254		
		Abdeckblatt für Kommode siehe Seite 78					
	2er Set Gestell		19,7		78152		
	Kommode, 6 Schubkästen Schubkästen in Absetzung	45	117,3	42,4	4255		
		60	117,3	42,4	4256		
		90	117,3	42,4	4257		
		Abdeckblatt für Kommode siehe Seite 78					
	2er Set Gestell		19,7		78152		
	Kommode, 2 Schubkästen, 2 Türen Fronten in Lack, matt oder Hochglanz	90	117,3	42,4	4634		
		Abdeckblatt für Kommode siehe Seite 78					
	2er Set Gestell		19,7		78152		
	Kommode, 2 Schubkästen, 2 Türen Schubkästen in Absetzung	90	117,3	42,4	4635		
		Abdeckblatt für Kommode siehe Seite 78					
	2er Set Gestell		19,7		78152		

Kommoden

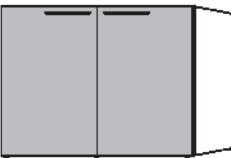
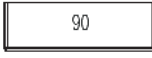
maXX. 600

Schubkästen
inkl. VollauszugStandard- Inneneinteilung:
2 Einlegeböden hinter jeder TürAuch
Push to open
möglich
 = Front - Korpusausführung
 = Absetzung







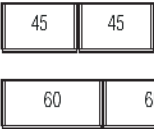

Ansicht	Warenbeschreibung	B	H	T	Bestell-Nr.	PG 1	PG 2
  	Kommode, 2 Schubkästen, 2 Türen Türen in Absetzung	90	117,3	42,4	4636		
	Abdeckblatt für Kommode siehe Seite 78						
	2er Set Gestell		19,7		78152		
  	Kommode, 2 Schubkästen, 2 Türen Schubkästen und Türen in Absetzung	90	117,3	42,4	4637		
	Abdeckblatt für Kommode siehe Seite 78						
	2er Set Gestell		19,7		78152		
    	Kommode, 2 Türen Fronten in Lack, matt oder Hochglanz	90 120	78,9 78,9	42,4 42,4	4645 4648		
	Abdeckblatt für Kommode siehe Seite 78						
	2er Set Gestell		19,7		78152		
	3er Set Gestell		19,7		78153		
    	Kommode, 2 Türen Türen in Absetzung	90 120	78,9 78,9	42,4 42,4	4646 4647		
	Abdeckblatt für Kommode siehe Seite 78						
	2er Set Gestell		19,7		78152		
	3er Set Gestell		19,7		78153		

Kommoden

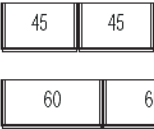
maXX. 600

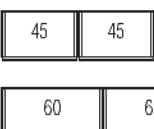
Schubkästen
inkl. VollauszugStandard- Inneneinteilung:
2 Einlegeböden hinter jeder TürAuch
Push to open
möglich

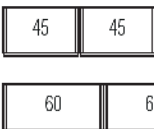
 = Front - Korpusausführung
 = Absetzung











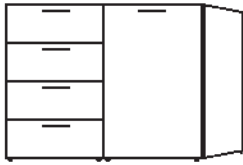
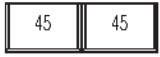



Ansicht	Warenbeschreibung	B	H	T	Bestell- Nr.	PG 1	PG 2
	Kommode, 1 Tür, 4 Schubkästen Fronten in Lack, matt oder Hochglanz	90	78,9	42,4	4324		
		120	78,9	42,4	4355		
	Abdeckblatt für Kommode siehe Seite 78						
	3er Set Gestell		19,7		78153		
<hr/>							
	Kommode, 1 Tür, 4 Schubkästen Schubkästen in Absetzung	90	78,9	42,4	4325		
		120	78,9	42,4	4357		
	Abdeckblatt für Kommode siehe Seite 78						
	3er Set Gestell		19,7		78153		
<hr/>							
	Kommode, 1 Tür, 4 Schubkästen Tür in Absetzung	90	78,9	42,4	4326		
		120	78,9	42,4	4351		
	Abdeckblatt für Kommode siehe Seite 78						
	3er Set Gestell		19,7		78153		
<hr/>							
	Kommode, 1 Tür, 4 Schubkästen Tür und Schubkästen in Absetzung	90	78,9	42,4	4331		
		120	78,9	42,4	4353		
	Abdeckblatt für Kommode siehe Seite 78						
	3er Set Gestell		19,7		78153		

Kommoden











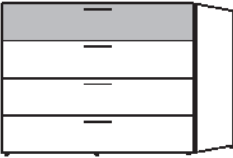
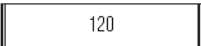

maXX. 600

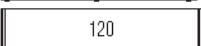
Schubkästen
inkl. VollauszugStandard- Inneneinteilung:
2 Einlegeböden hinter jeder TürAuch
Push to open
möglich

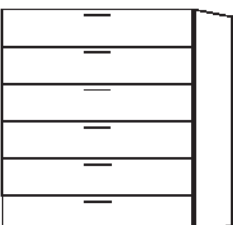
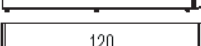
 = Front - Korpusausführung
 = Absetzung

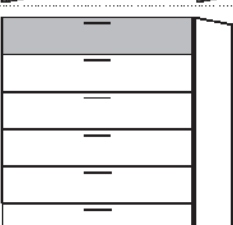
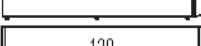
Ansicht	Warenbeschreibung	B	H	T	Bestell-Nr.	PG 1	PG 2
	Kommode, 4 Schubkästen, 1 Tür Fronten in Lack, matt oder Hochglanz	90 120	78,9 78,9	42,4 42,4	4327 4356		
	Abdeckblatt für Kommode siehe Seite 78						
							
	3er Set Gestell		19,7		78153		
	Kommode, 4 Schubkästen, 1 Tür Schubkästen in Absetzung	90 120	78,9 78,9	42,4 42,4	4328 4358		
	Abdeckblatt für Kommode siehe Seite 78						
							
	3er Set Gestell		19,7		78153		
	Kommode, 4 Schubkästen, 1 Tür Tür in Absetzung	90 120	78,9 78,9	42,4 42,4	4329 4352		
	Abdeckblatt für Kommode siehe Seite 78						
							
	3er Set Gestell		19,7		78153		
	Kommode, 4 Schubkästen, 1 Tür Schubkästen und Tür in Absetzung	90 120	78,9 78,9	42,4 42,4	4330 4354		
	Abdeckblatt für Kommode siehe Seite 78						
							
	3er Set Gestell		19,7		78153		

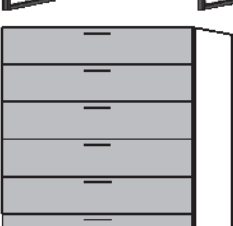
Schubkästen
inkl. VollauszugAuch
Push to open
möglich
 = Front - Korpusausführung
 = Absetzung

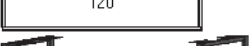







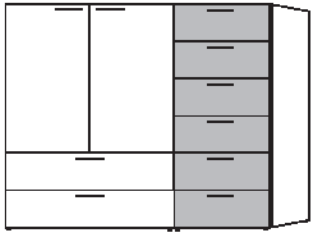

Ansicht	Warenbeschreibung	B	H	T	Bestell-Nr.	PG 1	PG 2
	Kommode, 4 Schubkästen Fronten in Lack, matt oder Hochglanz	120	78,9	42,4	4285		
	Abdeckblatt für Kommode siehe Seite 78						
	2er Set Gestell		19,7		78152		
	Kommode, 4 Schubkästen oberer Schubkasten in Absetzung	120	78,9	42,4	4286		
	Abdeckblatt für Kommode siehe Seite 78						
	2er Set Gestell		19,7		78152		
	Kommode, 4 Schubkästen Schubkästen in Absetzung	120	78,9	42,4	4284		
	Abdeckblatt für Kommode siehe Seite 78						
	2er Set Gestell		19,7		78152		
	Kommode, 6 Schubkästen Fronten in Lack, matt oder Hochglanz	120	117,3	42,4	4287		
	Abdeckblatt für Kommode siehe Seite 78						
	2er Set Gestell		19,7		78152		
	Kommode, 6 Schubkästen oberer Schubkasten in Absetzung	120	117,3	42,4	4288		
	Abdeckblatt für Kommode siehe Seite 78						
	2er Set Gestell		19,7		78152		
	Kommode, 6 Schubkästen Schubkästen in Absetzung	120	117,3	42,4	4289		
	Abdeckblatt für Kommode siehe Seite 78						
	2er Set Gestell		19,7		78152		

Kommoden

maXX. 600

Schubkästen
inkl. VollauszugStandard- Inneneinteilung:
2 Einlegeböden hinter jeder TürAuch
Push to open
möglich













 = Front - Korpusausführung
 = Absetzung

Ansicht	Warenbeschreibung	B	H	T	Bestell-Nr.	PG 1	PG 2
  	Kommode, 2 Schubkästen, 2 Türen - links 6 Schubkästen - rechts Fronten in Lack, matt oder Hochglanz	135	117,3	42,4	4362		
	Abdeckblatt für Kommode siehe Seite 78						
	3er Set Gestell		19,7		78153		
  	Kommode, 2 Schubkästen, 2 Türen - links 6 Schubkästen - rechts Schubkästen - rechts in Absetzung	135	117,3	42,4	4363		
	Abdeckblatt für Kommode siehe Seite 78						
	3er Set Gestell		19,7		78153		
  	Kommode, 2 Schubkästen, 2 Türen - links 6 Schubkästen - rechts Schubkästen und Türen - links in Absetzung	135	117,3	42,4	4364		
	Abdeckblatt für Kommode siehe Seite 78						
	3er Set Gestell		19,7		78153		
  	Kommode, 2 Schubkästen, 2 Türen - links 6 Schubkästen - rechts Schubkästen und Türen in Absetzung	135	117,3	42,4	4365		
	Abdeckblatt für Kommode siehe Seite 78						
	3er Set Gestell		19,7		78153		

Kommoden

maXX. 600

Schubkästen
inkl. VollauszugStandard- Inneneinteilung:
2 Einlegeböden hinter jeder TürAuch
Push to open
möglich□ = Front - Korpusausführung
■ = Absetzung







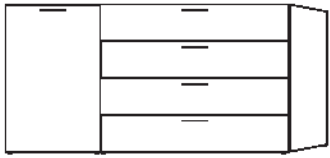
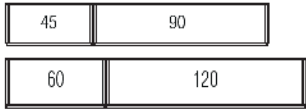

Ansicht	Warenbeschreibung	B	H	T	Bestell- Nr.	PG 1	PG 2
  	Kommode, 6 Schubkästen - links 2 Schubkästen, 2 Türen - rechts Fronten in Lack, matt oder Hochglanz	135	117,3	42,4	4366		
	Abdeckblatt für Kommode siehe Seite 78						
	3er Set Gestell		19,7		78153		
  	Kommode, 6 Schubkästen - links 2 Schubkästen, 2 Türen - rechts Schubkästen - links in Absetzung	135	117,3	42,4	4368		
	Abdeckblatt für Kommode siehe Seite 78						
	3er Set Gestell		19,7		78153		
  	Kommode, 6 Schubkästen - links 2 Schubkästen, 2 Türen - rechts Schubkästen und Türen - rechts in Absetzung	135	117,3	42,4	4367		
	Abdeckblatt für Kommode siehe Seite 78						
	3er Set Gestell		19,7		78153		
  	Kommode, 6 Schubkästen - links 2 Schubkästen, 2 Türen - rechts Schubkästen und Türen in Absetzung	135	117,3	42,4	4369		
	Abdeckblatt für Kommode siehe Seite 78						
	3er Set Gestell		19,7		78153		

Kommoden

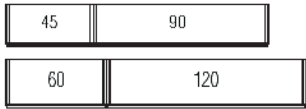
maXX. 600

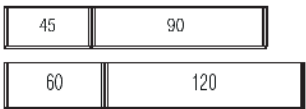
Schubkästen
inkl. VollauszugStandard- Inneneinteilung:
2 Einlegeböden hinter jeder TürAuch
Push to open
möglich

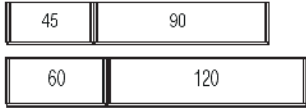









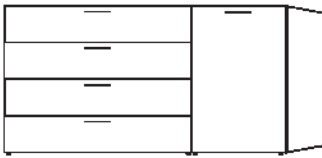

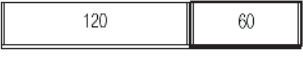



 = Front - Korpusausführung
 = Absetzung

Ansicht	Warenbeschreibung	B	H	T	Bestell-Nr.	PG 1	PG 2
	Kommode, 1 Tür, 4 Schubkästen Fronten in Lack, matt oder Hochglanz	135	78,9	42,4	4374		
		180	78,9	42,4	4385		
	Abdeckblatt für Kommode siehe Seite 78						
	3er Set Gestell		19,7		78153		
	Kommode, 1 Tür, 4 Schubkästen Schubkästen in Absetzung	135	78,9	42,4	4375		
		180	78,9	42,4	4387		
	Abdeckblatt für Kommode siehe Seite 78						
	3er Set Gestell		19,7		78153		
	Kommode, 1 Tür, 4 Schubkästen Türen in Absetzung	135	78,9	42,4	4397		
		180	78,9	42,4	4381		
	Abdeckblatt für Kommode siehe Seite 78						
	3er Set Gestell		19,7		78153		
	Kommode, 1 Tür, 4 Schubkästen Tür und Schubkästen in Absetzung	135	78,9	42,4	4393		
		180	78,9	42,4	4383		
	Abdeckblatt für Kommode siehe Seite 78						
	3er Set Gestell		19,7		78153		

Kommoden

maXX. 600

Schubkästen
inkl. VollauszugStandard- Inneneinteilung:
2 Einlegeböden hinter jeder TürAuch
Push to open
möglich□ = Front - Korpusausführung
■ = Absetzung











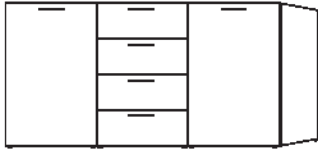
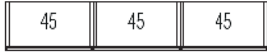

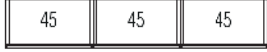
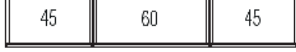

Ansicht	Warenbeschreibung	B	H	T	Bestell- Nr.	PG 1	PG 2
	Kommode, 4 Schubkästen, 1 Tür Fronten in Lack, matt oder Hochglanz	135	78,9	42,4	4377		
		180	78,9	42,4	4386		
	Abdeckblatt für Kommode siehe Seite 78						
							
	3er Set Gestell		19,7		78153		
<hr/>							
	Kommode, 4 Schubkästen, 1 Tür Schubkästen in Absetzung	135	78,9	42,4	4378		
		180	78,9	42,4	4388		
	Abdeckblatt für Kommode siehe Seite 78						
							
	3er Set Gestell		19,7		78153		
<hr/>							
	Kommode, 4 Schubkästen, 1 Tür Tür in Absetzung	135	78,9	42,4	4398		
		180	78,9	42,4	4382		
	Abdeckblatt für Kommode siehe Seite 78						
							
	3er Set Gestell		19,7		78153		
<hr/>							
	Kommode, 4 Schubkästen, 1 Tür Schubkästen und Tür in Absetzung	135	78,9	42,4	4394		
		180	78,9	42,4	4384		
	Abdeckblatt für Kommode siehe Seite 78						
							
	3er Set Gestell		19,7		78153		

Kommoden

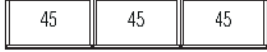
maXX. 600

Schubkästen
inkl. VollauszugStandard- Inneneinteilung:
2 Einlegeböden hinter jeder TürAuch
Push to open
möglich

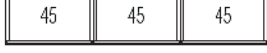
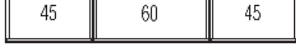
 = Front - Korpusausführung
 = Absetzung







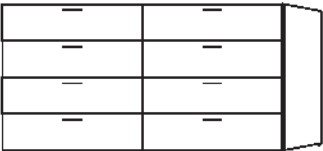

Ansicht	Warenbeschreibung	B	H	T	Bestell-Nr.	PG 1	PG 2
	Kommode, 2 Türen, 4 Schubkästen Fronten in Lack, matt oder Hochglanz	135	78,9	42,4	4450		
		150	78,9	42,4	4446		
		180	78,9	42,4	4461		
	Abdeckblatt für Kommode siehe Seite 78	45	45	45			
		45	60	45			
		60	60	60			
	4er Set Gestell		19,7		78154		
	Kommode, 2 Türen, 4 Schubkästen Schubkästen in Absetzung	135	78,9	42,4	4449		
		150	78,9	42,4	4447		
		180	78,9	42,4	4456		
	Abdeckblatt für Kommode siehe Seite 78	45	45	45			
		45	60	45			
		60	60	60			
	4er Set Gestell		19,7		78154		
	Kommode, 2 Türen, 4 Schubkästen Türen in Absetzung	135	78,9	42,4	4451		
		150	78,9	42,4	4452		
		180	78,9	42,4	4460		
	Abdeckblatt für Kommode siehe Seite 78	45	45	45			
		45	60	45			
		60	60	60			
	4er Set Gestell		19,7		78154		
	Kommode, 2 Türen, 4 Schubkästen Türen und Schubkästen in Absetzung	135	78,9	42,4	4453		
		150	78,9	42,4	4454		
		180	78,9	42,4	4455		
	Abdeckblatt für Kommode siehe Seite 78	45	45	45			
		45	60	45			
		60	60	60			
	4er Set Gestell		19,7		78154		

Kommoden

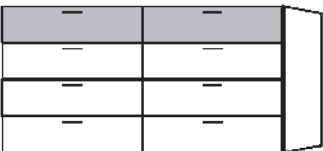
maXX. 600

Schubkästen
inkl. VollauszugAuch
Push to open
möglich

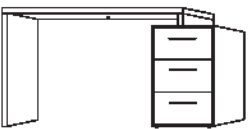
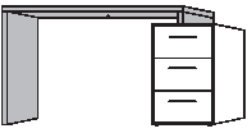
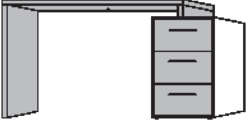

 = Front - Korpusausführung
 = Absetzung

Ansicht	Warenbeschreibung	B	H	T	Bestell-Nr.	PG 1	PG 2
	Kommode, 8 Schubkästen Fronten in Lack, matt oder Hochglanz	180	78,9	42,4	4490		
	Abdeckblatt für Kommode siehe Seite 78						
	3er Set Gestell		19,7		78153		
	Kommode, 8 Schubkästen obere Schubkästen in Absetzung	180	78,9	42,4	4491		
	Abdeckblatt für Kommode siehe Seite 78						
	3er Set Gestell		19,7		78153		
	Kommode, 8 Schubkästen Schubkästen in Absetzung	180	78,9	42,4	4492		
	Abdeckblatt für Kommode siehe Seite 78						
	3er Set Gestell		19,7		78153		
	Aufsatzschreibtisch, B: 120 cm, in Korpusausführung inkl. Kabeldurchlass (hinten mittig) Konsole, B 45 cm, inkl. 3 Schubkästen Fronten in Lack, matt oder Hochglanz	120,8 -	76	51,8	5095		
	Wie 5095 jedoch spiegelbildlich	120,8 -	76	51,8	5096		
	Abdeckblatt für Kommode siehe Seite 78	163,8					
	Aufsatzschreibtisch, B: 120 cm, in Absetzung inkl. Kabeldurchlass (hinten mittig) Konsole, B 45 cm, inkl. 3 Schubkästen	120,8 -	76	51,8	5063		
	Wie 5063 jedoch spiegelbildlich	120,8 -	76	51,8	5064		
	Abdeckblatt für Kommode siehe Seite 78	163,8					
	Aufsatzschreibtisch, B: 120 cm, in Absetzung inkl. Kabeldurchlass (hinten mittig) Konsole, B 45 cm, inkl. 3 Schubkästen in Absetzung	120,8 -	76	51,8	5093		
	Wie 5093 jedoch spiegelbildlich	120,8 -	76	51,8	5094		
	Abdeckblatt für Kommode siehe Seite 78	163,8					

Komfortkommoden in Schranktiefe

maXX. 600

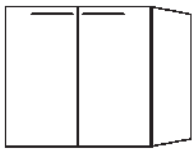
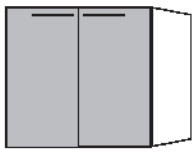
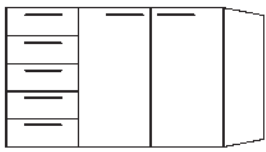
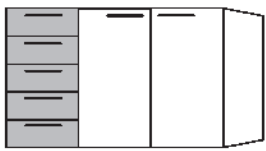
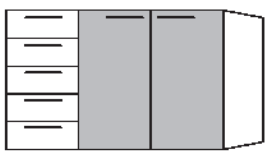
Schubkästen
inkl. VollauszugStandard-Inneneinteilung: je Türelement
2 Einlegeböden und 1 Kleiderstange
Innentiefe 55 cmWeitere Innenausstattung
siehe maXX. 900Auch
Push to open
möglich□ = Front - Korpusausführung
■ = Absetzung

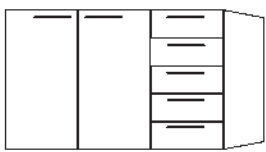
Ansicht	Warenbeschreibung	B	H	T	Bestell-Nr.	PG 1	PG 2
 102	Komfortkommode 2 Türen Fronten in Lack, matt oder Hochglanz	102,1	114,5	60	4920		
	Abdeckblatt für Kommode siehe Seite 78						
 102	Komfortkommode, 2 Türen Türen in Absetzung	102,1	114,5	60	4921		
	Abdeckblatt für Kommode siehe Seite 78						
 52 100	Komfortkommode 5 Schubkästen, 2 Türen Fronten in Lack, matt oder Hochglanz	152,1	114,5	60	4935		
	Abdeckblatt für Kommode siehe Seite 78						
 52 100	Komfortkommode 5 Schubkästen, 2 Türen, Schubkästen in Absetzung	152,1	114,5	60	4939		
	Abdeckblatt für Kommode siehe Seite 78						
 52 100	Komfortkommode 5 Schubkästen, 2 Türen, Türen in Absetzung	152,1	114,5	60	4937		
	Abdeckblatt für Kommode siehe Seite 78						
 52 100	Komfortkommode 5 Schubkästen, 2 Türen, Türen und Schubkästen in Absetzung	152,1	114,5	60	4933		
	Abdeckblatt für Kommode siehe Seite 78						
 102 50	Komfortkommode 2 Türen, 5 Schubkästen Fronten in Lack, matt oder Hochglanz	152,1	114,5	60	4936		
	Abdeckblatt für Kommode siehe Seite 78						

Komfortkommoden in Schranktiefe

maXX. 600













Schubkästen
inkl. Vollauszug
Innentiefe 55 cm

Standard-Inneneinteilung: je Türelement
2 Einlegeböden und 1 Kleiderstange

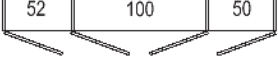
Weitere Innenausstattung
siehe maXX. 900

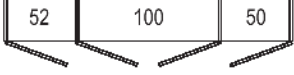
Auch
Push to open
möglich

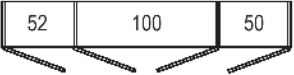
□ = Front - Korpusausführung
■ = Absetzung

Ansicht	Warenbeschreibung	B	H	T	Bestell-Nr.	PG 1	PG 2
 	Komfortkommode 2 Türen, 5 Schubkästen, Schubkästen in Absetzung	152,1	114,5	60	4940		
	Abdeckblatt für Kommode siehe Seite 78						
 	Komfortkommode 2 Türen, 5 Schubkästen, Türen in Absetzung	152,1	114,5	60	4938		
	Abdeckblatt für Kommode siehe Seite 78						
 	Komfortkommode 2 Türen, 5 Schubkästen, Türen und Schubkästen in Absetzung	152,1	114,5	60	4934		
	Abdeckblatt für Kommode siehe Seite 78						
 	Komfortkommode 4 Türen, je 2 Schubkästen unter 1. + 4. Tür Fronten in Lack, matt oder Hochglanz	202,1	114,5	60	4942		
	Abdeckblatt für Kommode siehe Seite 78						
 	Komfortkommode 2 Türen außen, je 2 Schubkästen unter 1. + 4. Tür 2 Türen mittig, Türen mittig in Absetzung	202,1	114,5	60	4944		
	Abdeckblatt für Kommode siehe Seite 78						
 	Komfortkommode 2 Türen außen, je 2 Schubkästen unter 1. + 4. Tür 2 Türen mittig, Türen außen und Schubkästen in Absetzung	202,1	114,5	60	4945		
	Abdeckblatt für Kommode siehe Seite 78						
 	Komfortkommode 4 Türen, je 2 Schubkästen unter 1. + 4. Tür Türen und Schubkästen in Absetzung	202,1	114,5	60	4946		
	Abdeckblatt für Kommode siehe Seite 78						

Abdeckblätter

maXX. 600



Ansicht	Warenbeschreibung	Bestell-Nr.	PG 1	PG 2
	Abdeckblatt für Kommode	45,3 1,2 42,4	400601	
	60,3 1,2 42,4	400602		
	90,3 1,2 42,4	400603		
	120,3 1,2 42,4	400605		
	135,3 1,2 42,4	400606		
	150,3 1,2 42,4	400607		
180,3 1,2 42,4	400609			
	Abdeckblatt für Komfortkommode (60 cm tief)	102,3 1,2 60	400703	
	152,3 1,2 60	400707		
	202,3 1,2 60	400709		

Kommoden

maXX. 600

Sonderanfertigungen für Konsolen + Kommoden

Diverse Sonderanfertigungen auf Anfrage, gegen Aufpreis, möglich!

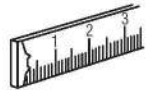

Ansicht	Warenbeschreibung	Bestell-Nr.
	Breitenkürzung 2 Beimöbelschubkästen	087502
	Breitenkürzung 3 Kommodenschubkästen	087503
	Breitenkürzung 4 Kommodenschubkästen	087504
	Breitenkürzung 5 Kommodenschubkästen	087505
	Breitenkürzung 6 Kommodenschubkästen	087506
	Breitenkürzung 1 Kommodentür	0874

gültig ab 20.12.2023

maXX. 700



Betten



Mit maXX. geht
maximale Freiheit
über die Bettkante
hinaus.

Ausführungen:

Front (Schubkastenvorderstück):

Lack matt **PG1**
Lack Hochglanz **PG1**

Korpus:

Lack matt **PG1**
Lack Hochglanz **PG1**

Furnier **PG2**

Absetzung:

Lack matt
Lack Hochglanz
Furnier

Innenausführungen:

Lack Biancoweiß matt /
Lack Schiefergrau matt

lackierte Fronten - Farbe: innen wie außen, innen immer Lack matt
furnierte Fronten - innen wie außen
Schubkasteninnenkorpus - Dekor Moon Grey



Lack Biancoweiß matt



Lack Kristallgrau matt



Lack Platingrau matt



Lack Schiefergrau matt



Balkeneiche
Furnier



Lack Biancoweiß Hochglanz



Lack Kristallgrau Hochglanz



Lack Platingrau Hochglanz

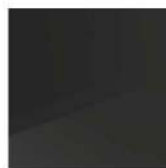

Lack Schiefergrau Hochglanz



Kernussbaum
Furnier

Bezug:



8750- Taupe
100% Polyester
Scheuertouren 55.000
Lichtechtheit: 5



8734 - Anthrazit
75% Wolle, 25% Polyamid
Scheuertouren 40.000
Lichtechtheit: 4



8730 - Anthrazit
75% Wolle, 25% Polyamid
Scheuertouren 40.000
Lichtechtheit: 4



9325 - Weiß /Kunstleder
oben: 100% Polyurethan
unten 60% Polyester / 40% Baumwolle
Scheuertouren 100.000
Lichtechtheit: 5



9287 - Taupe /Kunstleder
oben: 100% Polyurethan
unten 67% Polyester / 33% Baumwolle
Scheuertouren 100.000
Lichtechtheit: 5



9288 - Braun /Kunstleder
oben: 100% Polyurethan
unten 67% Polyester / 33% Baumwolle
Scheuertouren 100.000
Lichtechtheit: 5



9324 - Schwarz / Kunstleder
oben: 100% Polyurethan
unten 65% Polyester / 35% Baumwolle
Scheuertouren 100.000
Lichtechtheit: 5

Griffe:



Griff 0344
Eiche/Edelstahloptik
ca. 27,9 cm lang



Griff 0343
Nussbaum/Edelstahloptik
ca. 27,9 cm lang



Griff 0336
Biancoweiß
ca. 27,8 cm lang



Griff 0337
Kristallgrau
ca. 27,8 cm lang



Griff 0338
Platingrau
ca. 27,8 cm lang



Griff 0339
Schiefergrau
ca. 27,8 cm lang



Griff 0342
Edelstahloptik
ca. 27,8 cm lang



Schubkästen mit Selbstzug und Dämpfung

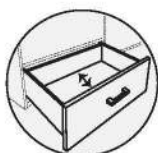

Schubkästen mit Vollauszug

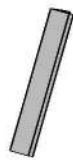

Griff 0354
Edelstahloptik
ca. 27,8 cm lang



Griff 0254
Chrom glänzend
ca. 27,7 cm lang



Griff 0340
Edelstahloptik
ca. 27,7 cm lang



Griff 0341
Schiefergrau
ca. 27,7 cm lang



Griff 0361
schwarz seidenmatt
ca. 27,8 cm lang



0258
Push to open
(grifflos)



□ = Front - Korpusausführung
 ■ = Absetzung

Ansicht	Warenbeschreibung	Liegefläche	B	H	T	Bestell-Nr.	PG 1	PG 2
	Holzkopfteil in Korpusausführung, geschrägt Handlauf in Absetzung	90 cm	98,2	97,2	10,7	3101		
		100 cm	108,2	97,2	10,7	3201		
		120 cm	128,2	97,2	10,7	3301		
		140 cm	148,2	97,2	10,7	3401		
Kopfteilpolster und Beleuchtung für Holzkopfteil auf der folgenden Seite!								
	Polsterkopfteil flauschig gepolstert mit bauschiger Koppartie unten Holz in Korpusausführung	90 cm	100	106,5	11,6	3102		
		100 cm	110	106,5	11,6	3202		
		120 cm	130	106,5	11,6	3302		
		140 cm	150	106,5	11,6	3402		
	Polsterkopfteil glatt gepolstert	90 cm	102	118	11	3103		
		100 cm	112	118	11	3203		
		120 cm	132	118	11	3303		
		140 cm	152	118	11	3403		
	Holz-Bettrahmen in Korpusausführung Bettseitenhöhe 47,5 cm	90 cm	98,2	47,5	203,4	3909		
		100 cm	108,2	47,5	203,4	3910		
		120 cm	128,2	47,5	203,4	3912		
		140 cm	148,2	47,5	203,4	3914		
	Bettfuß (schwebende Optik) 2er-Set, schwarz runder Querschnitt H 23,0 cm			23		0384		
	Bettfuß 2er-Set, Metall weiß matt H 23,0 cm		8	23	11	0383		
	Bettfuß 2er-Set, Metall kristall matt H 23,0 cm		8	23	11	0368		
	Bettfuß 2er-Set, Metall platin matt H 23,0 cm		8	23	11	0369		
	Bettfuß 2er-Set, Metall Anthrazit soft H 23,0 cm		8	23	11	0381		
	Bettfuß 2er-Set, Chrom-Glanz, H 23,0 cm		8	23	11	0382		
	Bettfuß 2er-Set, Edelstahl Optik H 23,0 cm		8	23	11	0367		







Einzelbetten

Kopfteile, Bettrahmen, Füße & Zubehör

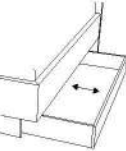
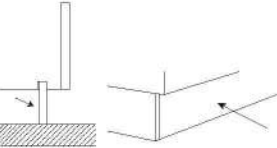
maXX. 700



□ = Front - Korpusausführung
 ■ = Absetzung

Ansicht	Warenbeschreibung	Liegefläche	B	H	T	Bestell-Nr.	PG 1	PG 2
	Bettfuß D Fußteilblende, Ausführung wie Bettrahmen (bei Ausführung Lack immer matt), H 23,0 cm			23		0371		
	90er, 100er, 120er + 140 Bett nur einseitig mit Bettschubkasten möglich! 2. Seite ist verblendet Bettschubkasten (Aufpreis inkl. Bettfuß D) seitlicher Bettschubkasten - B: 90-140 cm (links) seitlicher Bettschubkasten - B: 90-140 cm (rechts)					07211 07212		
	Bettseitensockel mit Fußteilblende (Aufpreis inkl. Bettfuß D) H 23,0 cm					0852		
	LED Orientierungslicht (2er Set) mit Bewegungsmelder (wird unter die Bettseite montiert) ca. 0,9 Watt; EEK F					0222		
	Kopfteilpolster für Holzkopfteil		90 100 120 140	99 109 129 149	+7 +7 +7 +7	8,1 8,1 8,1 8,1	07982 07983 07984 07985	
	LED Kopfteilbeleuchtung Bettbreiten 90 - 140 cm für Holzkopfteil (EEK: F ; Kelvin: 3200 - 3500)					025772		
	HST.-Bestellnummer:	Lumen:	Watt:					
	54067147	888	8,88	90				
	54067148	984	9,84	100				
	54067149	1176	11,76	120				
	54067141	1368	13,68	140				
	LED Kopfteilbeleuchtung links LED Kopfteilbeleuchtung rechts	HST.-Bestellnummer:	Kelvin:	Lumen:	EEK:	Watt je Beleuchtung:	028901 028902	
	Aufpreis für Bettseitensondermaß		190 cm 210 cm 220 cm				07190 07210 07220	







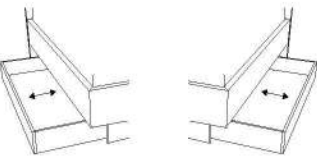
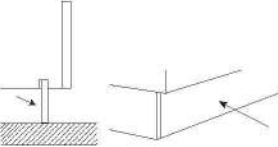

□ = Front - Korpusausführung
 ■ = Absetzung

Ansicht	Warenbeschreibung	Liegefläche	B	H	T	Bestell-Nr.	PG 1	PG 2
	Holzkopfteil in Korpusausführung, geschrägt Handlauf in Absetzung	160 cm	168,2	97,2	10,7	3501		
		180 cm	188,2	97,2	10,7	3601		
		200 cm	208,2	97,2	10,7	3701		
	Kopfteilpolster und Beleuchtung für Holzkopfteil auf der folgenden Seite!							
	Polsterkopfteil flauschig gepolstert mit bauschiger Kopfpartie unten Holz in Korpusausführung	160 cm	170	106,5	11,6	3502		
		180 cm	190	106,5	11,6	3602		
		200 cm	210	106,5	11,6	3702		
	Polsterkopfteil glatt gepolstert	160 cm	172	118	11	3503		
		180 cm	192	118	11	3603		
		200 cm	212	118	11	3703		
	Holz-Bettrahmen in Korpusausführung Bettseitenhöhe 47,5 cm	160 cm	168,2	47,5	203,4	3916		
		180 cm	188,2	47,5	203,4	3918		
		200 cm	208,2	47,5	203,4	3920		
	Bettfuß (schwebende Optik) 2er-Set, schwarz runder Querschnitt H 23,0 cm			23		0384		
	Bettfuß 2er-Set, Metall weiß matt H 23,0 cm		8	23	11	0383		
	Bettfuß 2er-Set, Metall kristall matt H 23,0 cm		8	23	11	0368		
	Bettfuß 2er-Set, Metall platin matt H 23,0 cm		8	23	11	0369		
	Bettfuß 2er-Set, Metall Anthrazit soft H 23,0 cm		8	23	11	0381		
	Bettfuß 2er-Set, Chrom-Glanz, H 23,0 cm		8	23	11	0382		
	Bettfuß 2er-Set, Edelstahl Optik H 23,0 cm		8	23	11	0367		



□ = Front - Korpusausführung
 ■ = Absetzung

Ansicht	Warenbeschreibung	Liegefläche	B	H	T	Bestell-Nr.	PG 1	PG 2
	Bettfuß D Fußteilblende, Ausführung wie Bettrahmen (bei Ausführung Lack immer matt), H 23,0 cm			23		0371		
	Bett Schubkasten (Aufpreis inkl. Bettfuß D) 2 seitliche Bett Schubkästen - B: 160-200 cm (links und rechts)					07213		
	Bettseitensockel mit Fußteilblende (Aufpreis inkl. Bettfuß D) H 23,0 cm					0852		
	LED Orientierungslicht (2er Set) mit Bewegungsmelder (wird unter die Bettseite montiert) ca. 0,9 Watt; EEK F					0222		
	Kopfteilpolster für Holzkopfteil	160 180 200	169 189 209	+7 +7 +7	8,1 8,1 8,1	07987 07988 07989		
	LED Kopfteilbeleuchtung Bettbreiten 160 - 200 cm für Holzkopfteil (EEK: F ; Kelvin: 3200 - 3500)					025782		
	HST.-Bestellnummer: Lumen: Watt:							
	54067142 1560 15,60 160							
	54067143 1752 17,52 180							
	54067150 1944 19,44 200							
	2er Set LED Kopfteilbeleuchtung links und rechts Kelvin: 4000 Lumen: 300 EEK: F 2,1 Watt je Beleuchtung:					028903		
	Aufpreis für Bettseitenondermaß		190 cm 210 cm 220 cm			07190 07210 07220		

Betten und Konsolen

maXX. 700



□ = Front - Korpusausführung
 ■ = Absetzung

Ansicht	Warenbeschreibung	B	H	T	Bestell-Nr.	PG 1	PG 2
 <div style="border: 1px solid black; width: 40px; height: 20px; margin: 2px; display: flex; align-items: center; justify-content: center;">45</div> <div style="border: 1px solid black; width: 60px; height: 20px; margin: 2px; display: flex; align-items: center; justify-content: center;">60</div>	Konsole, 1 Schubkasten Metallkufen in Anthrazit Fronten in Lack, matt oder Hochglanz Höhe verstellbar von 47,5 cm bis zu 63,5 cm, in 3,2 cm Schritten Abdeckblatt für Kommode siehe Seite 78	45	60,3	42,4	4030		
		60	60,3	42,4	4040		
 <div style="border: 1px solid black; width: 40px; height: 20px; margin: 2px; display: flex; align-items: center; justify-content: center;">45</div> <div style="border: 1px solid black; width: 60px; height: 20px; margin: 2px; display: flex; align-items: center; justify-content: center;">60</div>	Konsole, 1 Schubkasten Schubkasten in Absetzung Metallkufen in Anthrazit Höhe verstellbar von 47,5 cm bis zu 63,5 cm, in 3,2 cm Schritten Abdeckblatt für Kommode siehe Seite 78	45	60,3	42,4	4031		
		60	60,3	42,4	4041		
 <div style="border: 1px solid black; width: 40px; height: 20px; margin: 2px; display: flex; align-items: center; justify-content: center;">45</div> <div style="border: 1px solid black; width: 60px; height: 20px; margin: 2px; display: flex; align-items: center; justify-content: center;">60</div>	Hängekonsole, 1 Schubkasten, mit Stützwange Fronten in Lack, matt oder Hochglanz Abdeckblatt für Kommode siehe Seite 78	45	22	42,4	4011		
		60	22	42,4	4021		
 <div style="border: 1px solid black; width: 40px; height: 20px; margin: 2px; display: flex; align-items: center; justify-content: center;">45</div> <div style="border: 1px solid black; width: 60px; height: 20px; margin: 2px; display: flex; align-items: center; justify-content: center;">60</div>	Hängekonsole, 1 Schubkasten Vorderstück in Absetzung mit Stützwange Abdeckblatt für Kommode siehe Seite 78	45	22	42,4	4024		
		60	22	42,4	4027		
 <div style="border: 1px solid black; width: 40px; height: 20px; margin: 2px; display: flex; align-items: center; justify-content: center;">45</div> <div style="border: 1px solid black; width: 60px; height: 20px; margin: 2px; display: flex; align-items: center; justify-content: center;">60</div>	Konsole, 2 Schubkästen Fronten in Lack, matt oder Hochglanz Abdeckblatt für Kommode siehe Seite 78	45	46,3	42,4	4052		
		60	46,3	42,4	4062		
 <div style="border: 1px solid black; width: 40px; height: 20px; margin: 2px; display: flex; align-items: center; justify-content: center;">45</div> <div style="border: 1px solid black; width: 60px; height: 20px; margin: 2px; display: flex; align-items: center; justify-content: center;">60</div>	Konsole, 2 Schubkästen oberer Schubkasten in Absetzung Abdeckblatt für Kommode siehe Seite 78	45	46,3	42,4	4055		
		60	46,3	42,4	4065		
 <div style="border: 1px solid black; width: 40px; height: 20px; margin: 2px; display: flex; align-items: center; justify-content: center;">45</div> <div style="border: 1px solid black; width: 60px; height: 20px; margin: 2px; display: flex; align-items: center; justify-content: center;">60</div>	Konsole, 2 Schubkästen Schubkästen in Absetzung Abdeckblatt für Kommode siehe Seite 78	45	46,3	42,4	4058		
		60	46,3	42,4	4068		
	Konsolenaufsatzpaneel links vom Bett, inkl. Beleuchtung Abdeckblatt für Kommode siehe Seite 78	45,3	31	22	5081		
		60,3	31	22	5084		
	Konsolenaufsatzpaneel rechts vom Bett, inkl. Beleuchtung Abdeckblatt für Kommode siehe Seite 78	45,3	31	22	5082		
		60,3	31	22	5085		

maXX. 900



Zubehör und Innenausstattung

Innenausführungen: Lack Biancoweiß matt /
Lack Schiefergrau matt

Korpus:

Lack matt **PG1**
Lack Hochglanz **PG1**

Furnier **PG2**

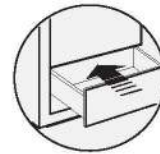

**Schubkästen mit
Selbstzug und
Dämpfung**



**Schubkästen mit
Vollauszug**



Lack Biancoweiß
matt



Lack Kristallgrau
matt



Lack Platingrau
matt



Lack Schiefergrau
matt



Balkeneiche
Furnier



Lack Biancoweiß
Hochglanz



Lack Kristallgrau
Hochglanz



Lack Platingrau
Hochglanz



Lack Schiefergrau
Hochglanz



Kernussbaum
Furnier

Bezug:

8750 - Taupe
100% Polyester
Scheuertouren 55.000
Lichtechtheit: 5



8734 - Anthrazit
75% Wolle, 25% Polyamid
Scheuertouren 40.000
Lichtechtheit: 4



8730 - Anthrazit
75% Wolle, 25% Polyamid
Scheuertouren 40.000
Lichtechtheit: 4



9325 - Weiß /Kunstleder
oben: 100% Polyurethan
unten 60% Polyester / 40% Baumwolle
Scheuertouren 100.000
Lichtechtheit: 5



9287 - Taupe /Kunstleder
oben: 100% Polyurethan
unten 67% Polyester / 33% Baumwolle
Scheuertouren 100.000
Lichtechtheit: 5



9288 - Braun /Kunstleder
oben: 100% Polyurethan
unten 67% Polyester / 33% Baumwolle
Scheuertouren 100.000
Lichtechtheit: 5



9324 - Schwarz / Kunstleder
oben: 100% Polyurethan
unten 65% Polyester / 35% Baumwolle
Scheuertouren 100.000
Lichtechtheit: 5



Gürtelhalter
Tiefe: 52,5 cm
Höhe: 8,5 cm



Krawattenhalter abklappbar und nach vorne ausziehbar
Befestigung an der Schrankseite
50 cm lang, 20 cm hoch



Schubkasteneinsatz
inkl. Vollauszug für 3 Schubkästen
mit 1 kleinen und 2 großen Schubkästen mit Glasfront
Höhe 56,1 cm

Ausführung: Lack Biancoweiß matt / Lack Schiefergrau matt

Vorderstücke innen wie außen

*











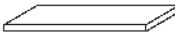
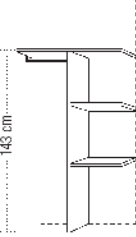

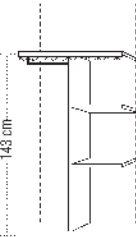
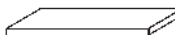

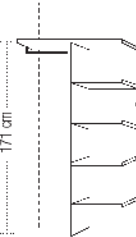

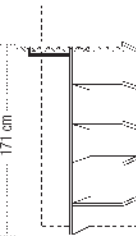
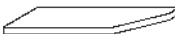



Können aus technischen Gründen nicht in der Breite und Tiefe geändert werden!

Schubkasteninnenkorpus - Dekor Moon Grey

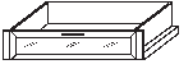
**

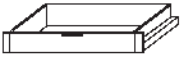
Bei Falttürenschränken nur nach Rücksprache mit

Schubkästen mit Selbsteinzug

Ansicht	Warenbeschreibung	Bestell-Nr.	Ansicht	Warenbeschreibung	Bestell-Nr.
	Einlegeboden 40 cm breit 50 cm breit 80 cm breit 100 cm breit	0082 0001 0003 0002		Doppelfachunterteilung mit Mittelwand, rechts 2 Einlegeböden links 1 Kleiderstange 80 cm breit 100 cm breit	0544 0545
	Einlegeboden mit Kleiderstange 40 cm breit 50 cm breit 80 cm breit 100 cm breit	0083 0051 0053 0052		Doppelfachunterteilung mit Mittelwand, rechts 2 Einlegeböden links 1 Kleiderstange oberer Boden mit Beleuchtungsblende 80 cm breit 100 cm breit	0569 0570
	Einlegeboden mit Beleuchtungsblende 1,1 Watt; 40 cm breit 1,4 Watt; 50 cm breit 2,4 Watt; 80 cm breit 3,0 Watt; 100 cm breit in Doppelfachunterteilung nicht einsetzbar	0004 0005 0006 0007		Nicht möglich über Schubkästen	
	Kleiderstange für Einlegeboden 40 cm breit 50 cm breit 80 cm breit 100 cm breit	0240 0241 0242 0243		Doppelfachunterteilung mit Mittelwand, rechts 4 Einlegeböden links 1 Kleiderstange 80 cm breit 100 cm breit	0272 0275
	Einlegeboden für Eckschrank 1-trg., 98 x 96 cm	0012		Doppelfachunterteilung mit Mittelwand, rechts 4 Einlegeböden links 1 Kleiderstange oberer Boden mit Beleuchtungsblende 80 cm breit 100 cm breit	0260 0261
	Einlegeboden geschrägt für Start und Anbauecke 2-trg. 50cm 3-trg.li. 100cm 3-trg.re. 100cm	0031 0032 0033		Nicht möglich über Schubkästen	
	Einlegeboden für Anbauschränk, schräg	0042			
	schwenkbarer Kleiderbügelhalter zur Montage unter Boden 84 mm, vernickelt	0590	- Folgende Schubkästen sind stapelbar! Einlegeboden zur Abdeckung erforderlich! - Nur für den unteren Schubkasten ist eine Staubleiste für die Montage auf dem Sockelboden erforderlich!		
	Hemdenbrücke Höhe: 12,8 cm 80 cm breit 100 cm breit	0522 0523		Schubkasten inkl. Vollauszug mit Holzfront Höhe 19 cm 50 cm breit 80 cm breit 100 cm breit	0566 0567 0568
	Hosenauszugsboden mit Holzfront Höhe: 15,6 cm 80 cm breit 100 cm breit	0530 0531		Schubkasten inkl. Vollauszug mit Glaseinsatz Höhe 19 cm 50 cm breit 80 cm breit 100 cm breit	0572 0573 0574
	Schubkasteneinsatz, inkl. Vollauszug, 2 Schubkästen mit Holzfront, Höhe 44,4 cm 50 cm breit 80 cm breit 100 cm breit	0517 0518 0520		Schubkasten inkl. Vollauszug mit Holzfront Höhe 13 cm 50 cm breit 80 cm breit 100 cm breit	0587 0588 0589
	Schubkasteneinsatz, inkl. Vollauszug, 3 kleinen Schubkästen mit Holzfront Höhe 44,4 cm 50 cm breit 80 cm breit 100 cm breit	0513 0514 0515		Schubkasten inkl. Vollauszug mit Glaseinsatz Höhe 13 cm 50 cm breit 80 cm breit 100 cm breit	0592 0593 0594
	Schubkasteneinsatz, inkl. Vollauszug, 1 kleinen und 2 großen Schubkästen mit Glasfront Höhe 56,1 cm 80 cm breit 100 cm breit	0557 0559		Staubleiste Höhe 3 cm 50 cm breit 80 cm breit 100 cm breit	0596 0597 0598

Alle Maße sind Zirkamaße in cm / Konstruktions-, Farb- und Materialänderungen im Rahmen des technischen Fortschritts sowie evtl. Druck und Preisfehler vorbehalten







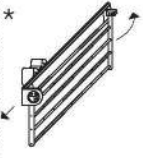

Ausführung: Lack Biancoweiß matt / Lack Schiefergrau matt

Vorderstücke innen wie außen
Schubkasteninnenkorpus - Dekor Moon Grey

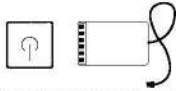
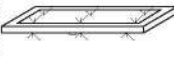
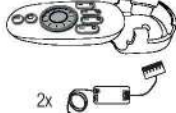
*

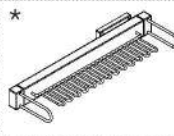
Können aus technischen Gründen nicht in der Breite und Tiefe geändert werden!**Schubkästen mit Selbststeizug**

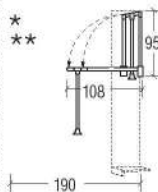
** Bei Falltürenschränken nur nach Rücksprache mit dem Werk!

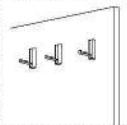
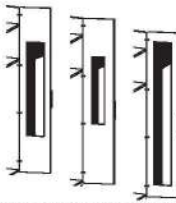
Ansicht	Warenbeschreibung	Bestell-Nr.	Ansicht	Warenbeschreibung	Bestell-Nr.
	LED-Innenbeleuchtung 6 LED neutral weiß mit Lithium Akku Ladekabel mit USB-Stecker und Mini-USB-Stecker (Batteriebetrieben)	0221		Krawattenhalter abklappbar und nach vorne ausziehbar Befestigung an der Schrankseite 50 cm lang, 20 cm hoch	0258
	USB-Netzgerät zum Laden	0220		Krawattenstange Breite 36 cm	0253
	Funkfernbedienung dimmbar (1 Sender, 1 Empfänger mit 6 Ausgängen für LED Stecker)	0605		Einlegeboden mit 8 Watt, 40 cm breit Glasflächenbeleuchtung und 9 Watt, 50 cm breit Bewegungs- 12 Watt, 80 cm breit 14 Watt, 100 cm breit	0074 0075 0076 0077
	4-Kanal Funkfernbedienung mit 2 Empfängern (bis zu 4 Empfänger möglich). Empfänger mit 6 Anschlüssen (bis zu 6 Beleuchtungen gleichzeitig schaltbar)	0606		Welder: 54067_213/_212/_211/_139 979, 1094, 1440, 1670 Lumen; EEK: F; 3200 - 3500 Kelvin	
	Zusätzlicher Empfänger für Funkfernbedienung, mit 6 Anschlüssen	0607		Gürtelhalter Tiefe: 52,5 cm Höhe: 8,5 cm (kann nicht an mittlere Mittelseite vom STS montiert werden)	0576
	Ausziehbare Kleiderstange 26 cm	0171		Kleiderlift für Schränke 80 cm breit 100 cm breit Gebrauchstiefe 190 cm Belastbarkeit 10 kg	0277 0274
	Kleiderstange frei platzierbar	40 cm breit 0062 50 cm breit 0063 80 cm breit 0064 100 cm breit 0065		3 Kleiderhaken, klappbar Breite: 1,8 cm Höhe: 7,1 cm Tiefe: 6,9 cm (ausgeklappt)	05463
	Tür-Innenspiegel Bei der Kombination: Weitwinkelscharniere und 40 cm breiten Schranktüren, nur Spiegel 0205 möglich.	33 x 125 cm 0201 22,5 x 90 cm 0205 30 x 190 cm 0207			

Zubehör- Sets

für Drehtürenschränke

Schubkästen mit Selbststeizug

Ansicht	Warenbeschreibung	Bestell-Nr.
	Zubehör - Set, bestehend aus: - Doppelfachunterteilung mit Mittelwand, rechts 2 Einlegeböden, links 1 Kleiderstange - Schubkasteneinsatz mit 1 kleinen und 2 großen Schubkästen mit Glasfront Höhe 56,1 cm - LED-Innenbeleuchtung, 6 LED neutral weiß mit Lithium Akku, Ladekabel mit USB-Stecker und Mini-USB-Stecker	100 cm breit 9012
	Zubehör - Set, bestehend aus: - Doppelfachunterteilung mit Mittelwand, rechts 2 Einlegeböden, links 1 Kleiderstange - Schubkasten, stapelbar mit Glaseinsatz, Höhe: 19,0 cm, Breit: 50 cm - Schubkasten, stapelbar mit Glaseinsatz, Höhe: 13,0 cm, Breit: 50 cm - Einlegeboden, Breit: 50 cm - Staubleiste, Breit: 50 cm	100 cm breit 9018

Ansicht	Warenbeschreibung	B	H	T	Bestell-Nr.	PG 1	PG 2
	Wandbord in Korpusausführung inkl. Wandbefestigung für Festmauerwerk max. Zuladung: bis Breite 120 = 10 kg ab Breite 180 = 15 kg	45	3	20	0120		
		60	3	20	0122		
		120	3	20	0123		
		180	3	20	0133		
	Aufpreis für Zwischenmaß lt. Angabe				0816		
	Regal mit Metallrahmen in Anthrazit, Böden in Korpusausführung	45	38,8	25	5104		
	Regal mit Metallrahmen in Anthrazit, Böden in Korpusausführung	90	38,8	25	5109		
	Standspiegel auf Gleitern	42,2	156	30,2	0416		
Ansicht	Warenbeschreibung	B	H	T	Bestell-Nr.	PG 1	PG 2
	Bank auf Metallgestell Anthrazit, mit Polster	120,6	51,4	44,2	5810		
	Bezugstoffe siehe Seite 88						
	Wandspiegel mit Facette inkl. Wandbefestigung für Festmauerwerk (auch quer zu hängen)	58	118	2,5	0415		

**Begehbar oder nicht?
Standard oder auf Maß?
Falttür, Schiebetür oder Drehtür?
Lack oder Furnier?
Mit Kommode oder ohne?
Mit Zubehör und Bett?**

SCHRANK

DICH NICHT EIN!

Technische Änderungen
vorbehalten.